

Оглавление

Краткий обзор / краткое руководство	1
Общие сведения	2
Запирание и отпирание дверей	3
Сиденья и ремни безопасности	4
Органы управления и контрольно-измерительные приборы	5
Начало движения и вождение автомобиля	6
Создание комфортных условий в салоне	7
Действия в сложных ситуациях	8
Уход за автомобилем	9
Техническое обслуживание автомобиля	10
Технические характеристики	11
Алфавитный указатель	12

Органы управления и контрольно-измерительные приборы (рабочее место водителя)

E08500102720

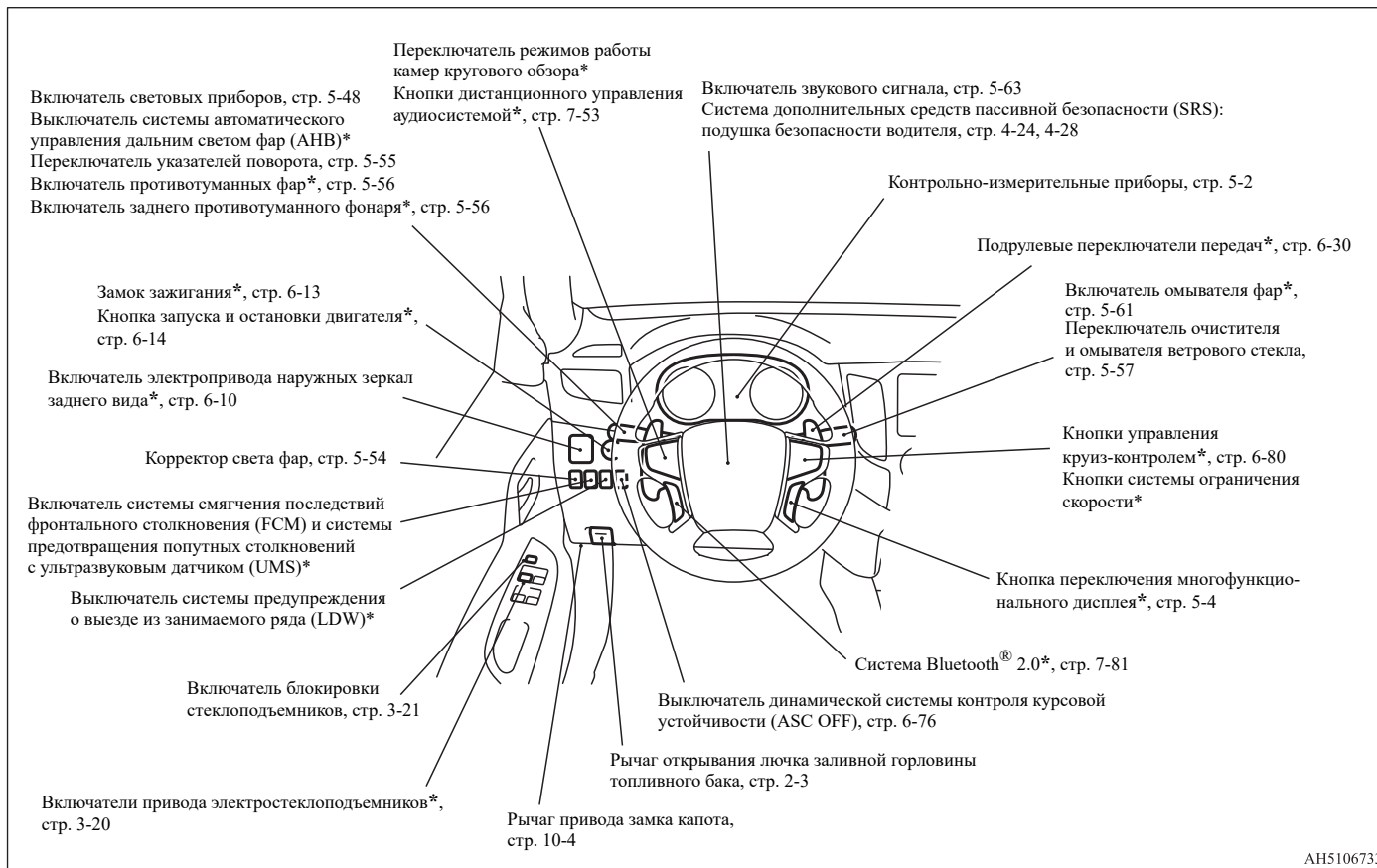

AH5106733

Органы управления и контрольно-измерительные приборы

E08500102733

Тип 1

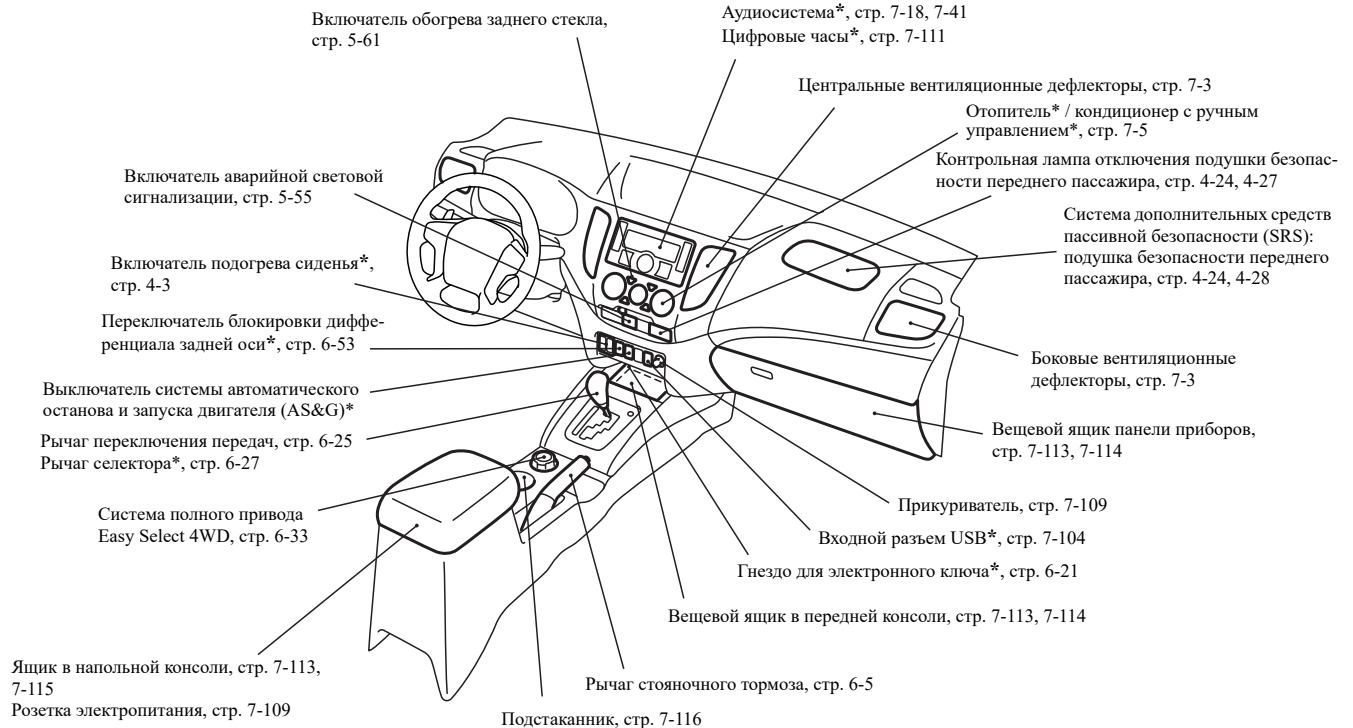

AH5106746

Тип 2

Климатическая установка с автоматическим управлением, стр. 7-10

Аудиосистема*, стр. 7-18, 7-41
 Цифровые часы*, стр. 7-111
 Аудиосистема с сенсорным управлением DISPLAY AUDIO*, коммуникационная система Mitsubishi (MMCS)*, система Mitsubishi Connect*.
 Более подробная информация представлена в отдельном руководстве.

Включатель обогрева заднего стекла, стр. 5-61

Центральные вентиляционные дефлекторы, стр. 7-3

Система дополнительных средств пассивной безопасности (SRS): подушка безопасности переднего пассажира, стр. 4-24, 4-28

Боковые вентиляционные дефлекторы, стр. 7-3

Вещевой ящик панели приборов, стр. 7-113, 7-114

Гнездо для электронного ключа*, стр. 6-21

Рычаг переключения передач*, стр. 6-25
 Рычаг селектора*, стр. 6-27

Система полного привода Easy Select 4WD*, стр. 6-33
 Система полного привода Super Select 4WD II, стр. 6-41

Переключатель внедорожного режима*, стр. 6-52

Включатель системы помощи при спуске по склону*, стр. 6-70

Ящик в напольной консоли, стр. 7-113, 7-115
 Розетка электропитания, стр. 7-109

Зарядный разъем USB*, стр. 7-110

Подстаканник, стр. 7-116

Вещевой ящик в передней консоли, стр. 7-113, 7-114

Рычаг стояночного тормоза, стр. 6-5

Включатель аварийной световой сигнализации, стр. 5-55

Контрольная лампа отключения подушки безопасности переднего пассажира*, стр. 4-24, 4-27

Включатель обогрева обода рулевого колеса, стр. 5-62

Включатель системы автоматического останова и запуска двигателя (AS&G)*

Включатель системы предупреждения о наличии препятствий в мертвых зонах*

Переключатель блокировки дифференциала задней оси*, стр. 6-53

Включатель системы ультразвуковых датчиков*

Прикуриватель, стр. 7-109

Включатель подогрева сиденья*, стр. 4-3

Входной разъем USB*, стр. 7-104
 Разъем HDMI*, стр. 7-107

AH5106759

Оборудование салона

Модификация Club cab

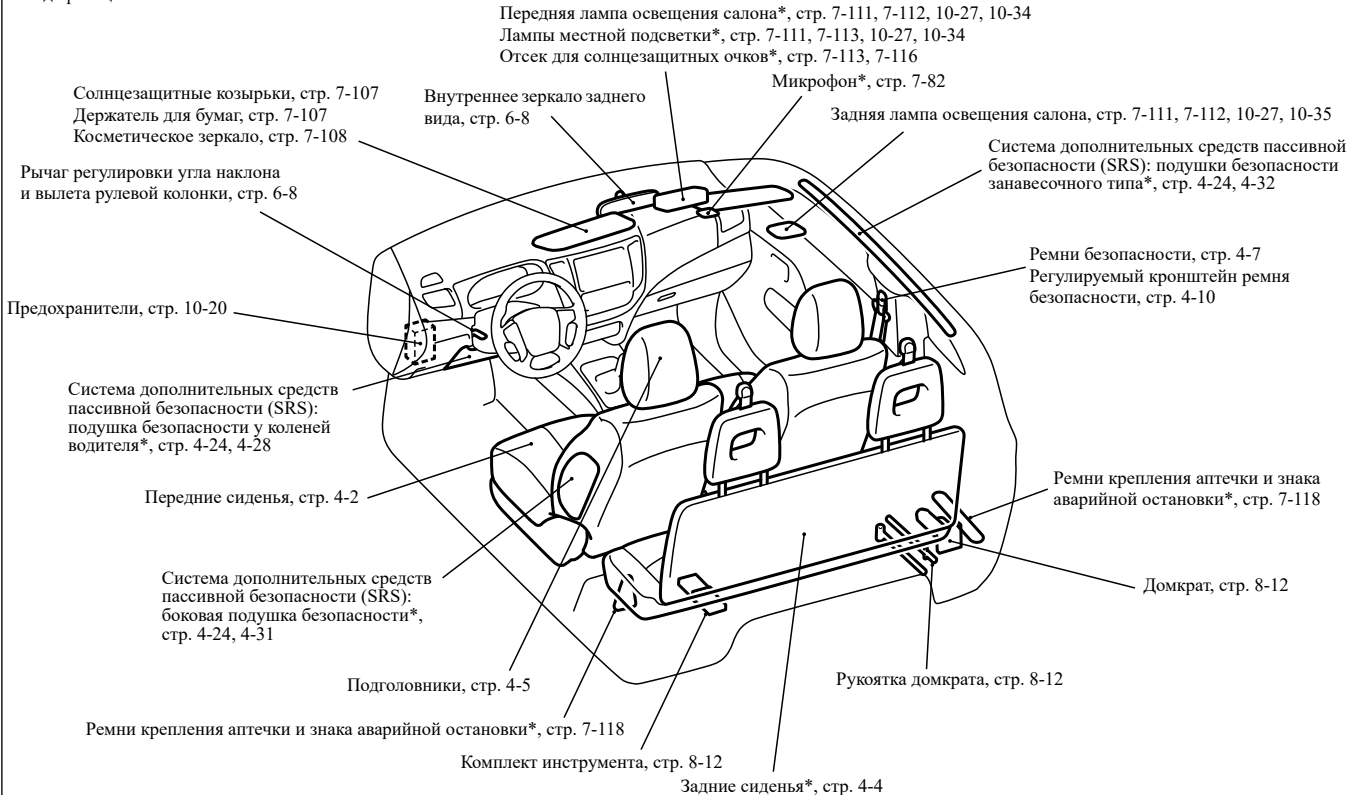

AH5108577

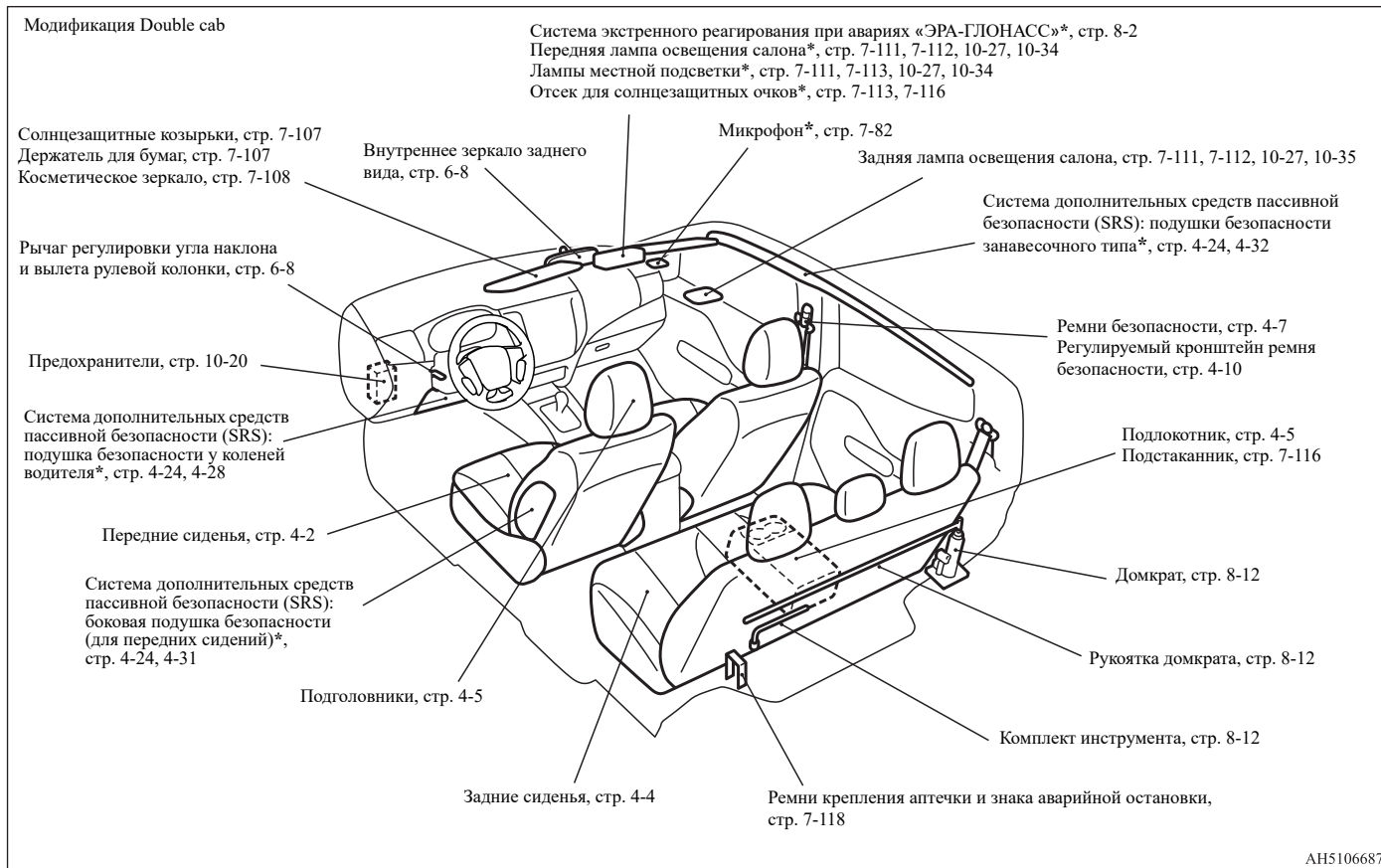

Наружные детали кузова: передняя сторона

E08500403182

Модификация Club cab

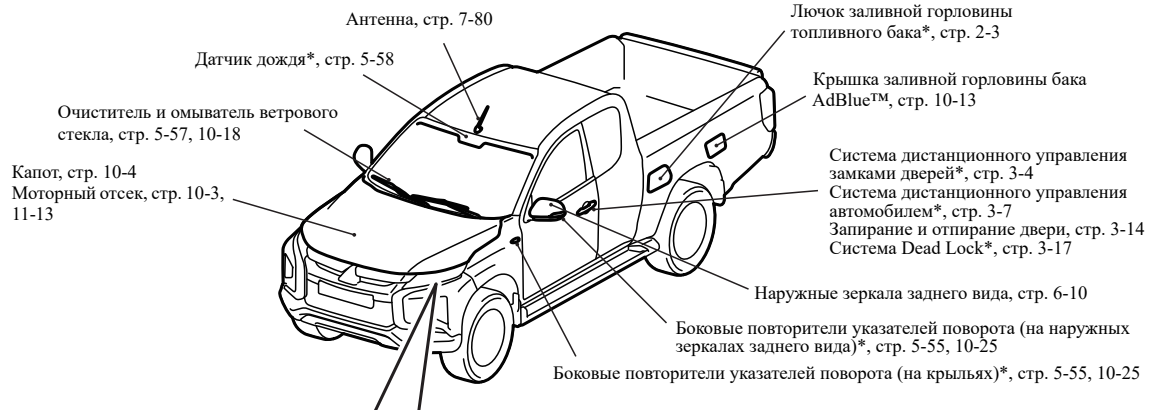

Модификации с галогенными лампами фар типа А

Фары ближнего света, стр. 5-48, 10-25, 10-27

Фары дальнего света, стр. 5-48, 10-25, 10-28

Габаритные огни, стр. 5-48, 10-25, 10-29

Передние указатели поворота, стр. 5-55, 10-25, 10-31

Противотуманные фары*, стр. 5-56, 10-25, 10-31

Дневные ходовые огни, стр. 5-50, 10-25, 10-31

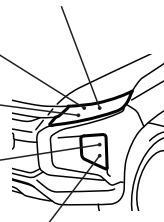

Модификации с галогенными лампами фар типа В

Фары ближнего света, стр. 5-48, 10-25, 10-27

Фары дальнего света, стр. 5-48, 10-25, 10-28

Габаритные огни, стр. 5-48, 10-25, 10-29

Передние указатели поворота, стр. 5-55, 10-25, 10-31

Дневные ходовые огни, стр. 5-50, 10-25, 10-31

Противотуманные фары*, стр. 5-56, 10-25, 10-31

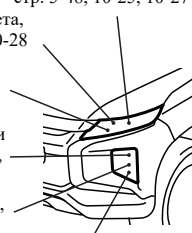

Модификации со светодиодными фарами

Фары дальнего и ближнего света, стр. 5-48, 10-25

Передние габаритные огни / дневные ходовые огни, стр. 5-48, 5-50, 10-25

Передние указатели поворота, стр. 5-55, 10-25, 10-31

Противотуманные фары, стр. 5-56, 10-25, 10-31

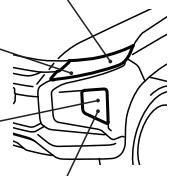

АН106788

Модификация Double cab

Датчик* (системы автоматического управления дальним светом фар (АДБ), системы смягчения последствий фронтального столкновения (FCM) и системы предупреждения о выезде из занимаемого ряда (LDW)), стр. 5-50

Датчик дождя*, стр. 5-58

Очиститель и омыватель ветрового стекла, стр. 5-57, 10-18

Капот, стр. 10-4

Моторный отсек, стр. 10-3, 11-13

Система предотвращения попутных столкновений с ультразвуковым датчиком (UMS)*
Система датчиков парковки*

Антенна, стр. 7-80

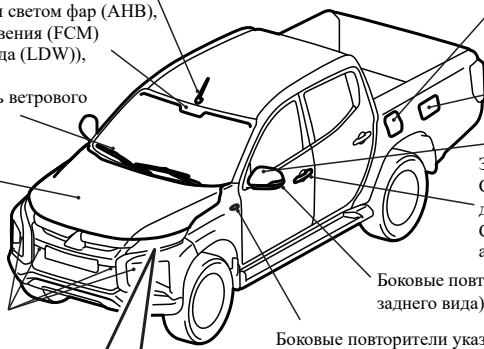

Лючок заливной горловины топливного бака, стр. 2-3

Крышка заливной горловины бака AdBlue™, стр. 10-13

Наружные зеркала заднего вида, стр. 6-10

Запирание и отпирание двери, стр. 3-14

Система дистанционного управления замками дверей*, стр. 3-4

Система дистанционного управления автомобилем*, стр. 3-7

Боковые повторители указателей поворота (на наружных зеркалах заднего вида)*, стр. 5-55, 10-25

Боковые повторители указателей поворота (на крыльях)*, стр. 5-55, 10-25

Модификации с галогенными лампами фар типа А

Фары ближнего света, стр. 5-48, 10-25, 10-27

Фары дальнего света, стр. 5-48, 10-25, 10-28

Габаритные огни, стр. 5-48, 10-25, 10-29

Передние указатели поворота, стр. 5-55, 10-25, 10-31

Противотуманные фары*, стр. 5-56, 10-25, 10-31
Дневные ходовые огни, стр. 5-50, 10-25, 10-31

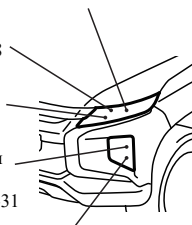

Модификации с галогенными лампами фар типа В

Фары ближнего света, стр. 5-48, 10-25, 10-27

Фары дальнего света, стр. 5-48, 10-25, 10-28

Габаритные огни, стр. 5-48, 10-25, 10-29

Передние указатели поворота, стр. 5-55, 10-25, 10-31

Дневные ходовые огни, стр. 5-50, 10-25, 10-31

Противотуманные фары, стр. 5-56, 10-25, 10-31

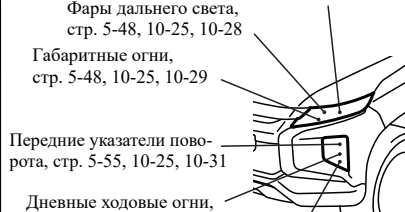

Модификации со светодиодными фарами

Фары дальнего и ближнего света, стр. 5-48, 10-25

Передние габаритные огни / дневные ходовые огни, стр. 5-48, 5-50, 10-25

Передние указатели поворота, стр. 5-55, 10-25, 10-31

Противотуманные фары, стр. 5-56, 10-25, 10-31

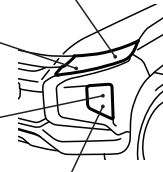

Наружные детали кузова: задняя сторона

1

E08500403195

Модификация Club cab

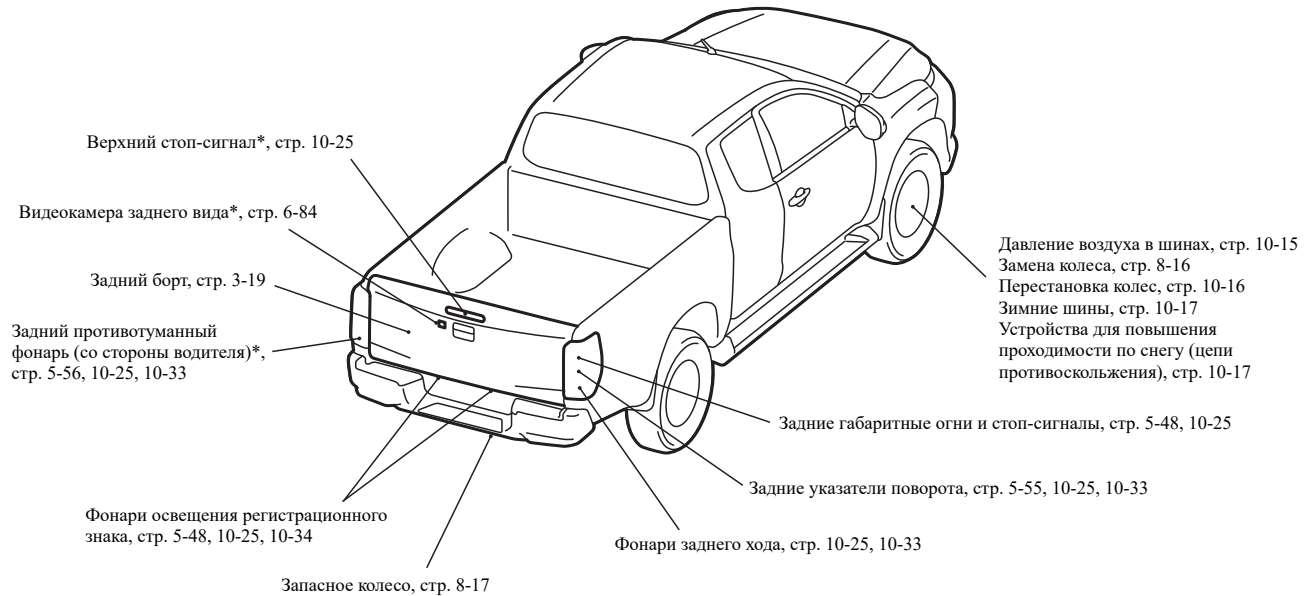

AH5108287

Модификация Double cab

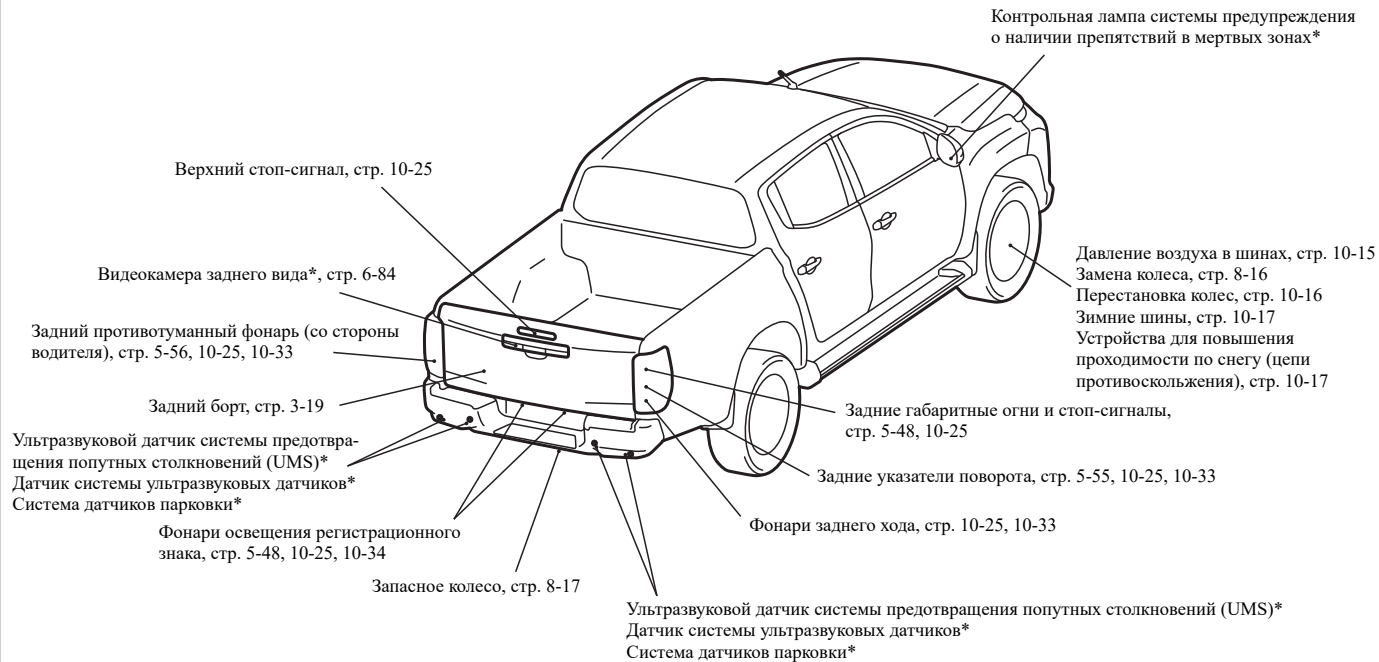

АН5106818

Краткое руководство

E0850050010

Запирание и отпирание дверей

E08500601991

Система дистанционного управления замками дверей*

Нажатием кнопок на ключе производится запирание и отпирание всех дверей.

Пульт на ключе также позволяет управлять наружными зеркалами заднего вида (в автомобилях с электроприводом складывания наружных зеркал заднего вида).

Зона действия ключа составляет примерно 4 м от автомобиля.

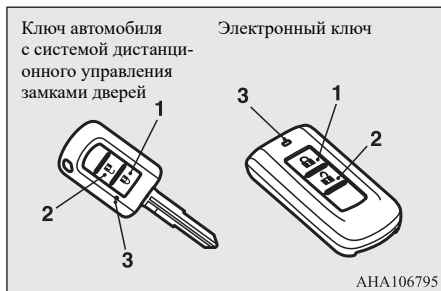

АНА106795

- 1 — кнопка LOCK (ЗАПИРАНИЕ)
- 2 — кнопка UNLOCK (ОТПИРАНИЕ)
- 3 — индикатор

См. раздел «Система дистанционного управления замками дверей», стр. 3-4.

Для автомобилей с включателем складывания наружных зеркал заднего вида возможно автоматическое складывание или возврат наружных зеркал заднего вида в рабочее положение при нажатии кнопки LOCK (1) или UNLOCK (2).

См. раздел «Управление наружными зеркалами заднего вида», стр. 3-5.

Система дистанционного управления автомобилем*

Если электронный ключ находится при Вас, то при нажатии кнопки (А) на двери водителя или переднего пассажира (ключ должен находиться в зоне действия системы) двери запираются/отпираются.

Дальность действия системы составляет около 70 см от ручки двери водителя или ручки двери переднего пассажира.

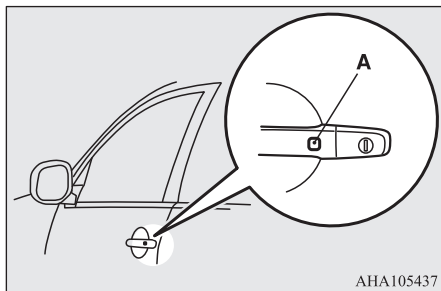

АНА105437

См. раздел «Система дистанционного управления автомобилем», стр. 3-7.

Место водителя

E08500802134

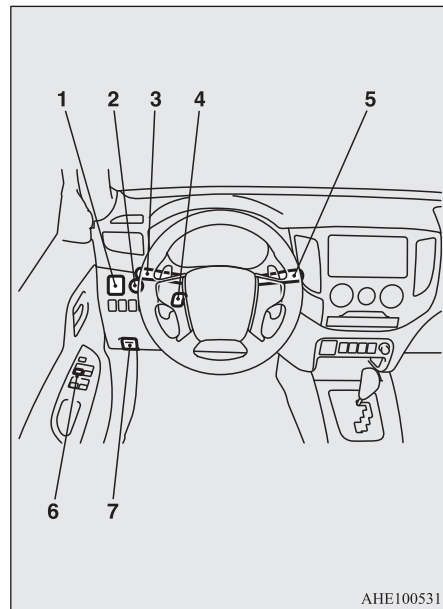

АНЕ100531

1 — зеркала заднего вида с электроприводом*

Регулировка положения зеркала заднего вида

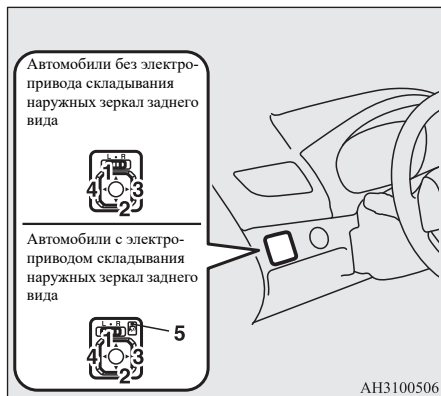

- L — регулировка левого наружного зеркала
- R — регулировка правого наружного зеркала
- 1 — вверх
- 2 — вниз
- 3 — вправо
- 4 — влево
- 5 — включатель складывания зеркал*

См. раздел «Наружные зеркала заднего вида», стр. 6-10.

2 — кнопка запуска и остановки двигателя*

Если электронный ключ при Вас, можно запустить двигатель. Если нажимать кнопку запуска и остановки двигателя, не нажимая на педаль тормоза (в автомобилях с А/Т) или на педаль сцепления (в автомобилях с М/Т), можно изменить режим работы в следующем порядке: OFF, ACC, ON, OFF.

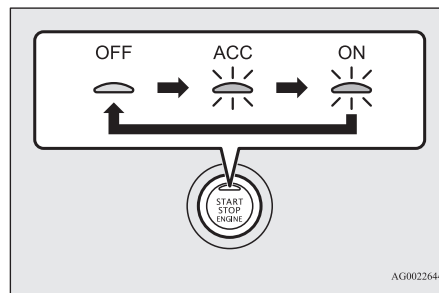

- OFF — контрольная лампа на кнопке выключена
- ACC — контрольная лампа на кнопке светится оранжевым светом
- ON — контрольная лампа на кнопке светится зеленым светом

См. раздел «Кнопка запуска и остановки двигателя», стр. 6-14.

3 — включатель световых приборов

Световые приборы включаются поворотом рукоятки включателя.

Тип 1

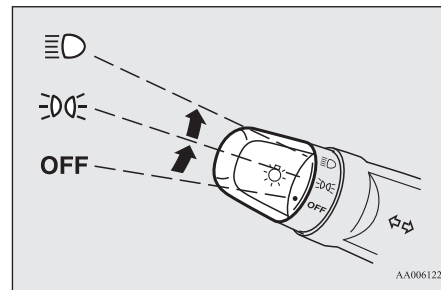

OFF (ВЫКЛ.)	Все световые приборы выключены.
	Включены передние и задние габаритные огни, фонарь освещения регистрационного знака, подсветка панели приборов.
	Включены фары, возможно включение всех остальных световых приборов.

Тип 2

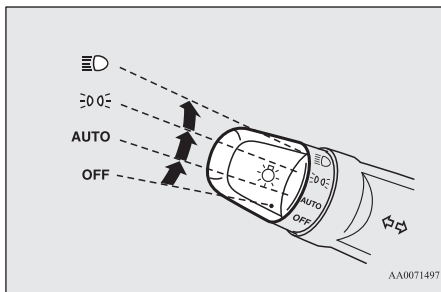

OFF (ВЫКЛ.)	Все световые приборы выключены.
AUTO (АВТОМАТИЧЕСКИ)	При включенном зажигании или включенном режиме работы ON фары, передние и задние габаритные огни, фонарь освещения регистрационного знака и подсветка панели приборов автоматически включаются или выключаются в зависимости от освещенности снаружи автомобиля. При выключении зажигания или включении режима работы OFF все световые приборы автоматически выключаются.
D0 D	Включены передние и задние габаритные огни, фонарь освещения регистрационного знака, подсветка панели приборов.
D	Включены фары, возможно включение всех остальных световых приборов.

См. раздел «Включатель световых приборов», стр. 5-48.

3 — переключатель указателей поворота

При перемещении переключателя указатели поворота начинают мигать.

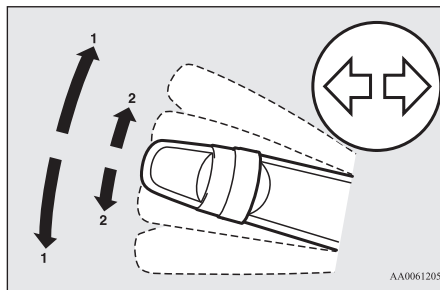

- 1 — указатели поворота
- 2 — сигнал перестроения в другой ряд

См. раздел «Переключатель указателей поворота», стр. 5-55.

4 — регулировка рулевой колонки по вылету и углу наклона

1. Освободите рычаг фиксации рулевой колонки, поддерживая рулевое колесо.
2. Установите рулевое колесо на требуемую высоту.

3. Зафиксируйте рулевую колонку, потянув рычаг фиксации рулевой колонки вверх до упора.

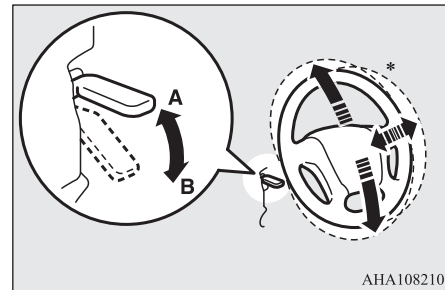

- A — заблокировано
- B — разблокировано
- * — автомобили с регулировкой рулевой колонки по вылету

См. раздел «Регулировка рулевой колонки по вылету и углу наклона», стр. 6-8.

5 — переключатель очистителя и омывателя ветрового стекла

Кроме автомобилей с датчиком дождя

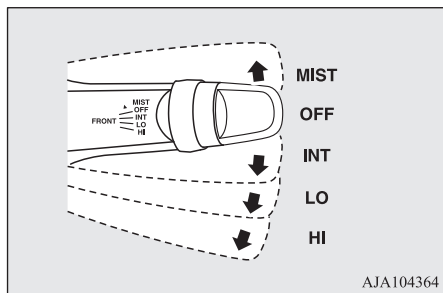

- MIST — удаление влаги со стекла
Однократное срабатывание стеклоочистителя.
- OFF — выключено
- INT — прерывистый режим работы (частота срабатывания зависит от скорости движения)
- LO — низкая скорость
- HI — высокая скорость

Автомобили с датчиком дождя

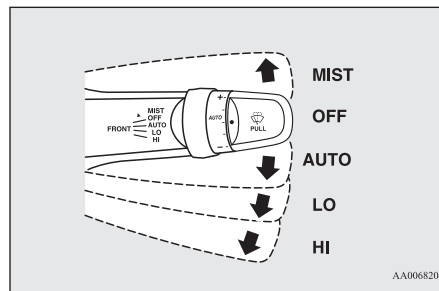

- MIST — удаление влаги со стекла
Однократное срабатывание стеклоочистителя.
- OFF — выключено
- AUTO — автоматическое управление стеклоочистителями;
датчик дождя
Частота срабатывания стеклоочистителя выбирается автоматически в зависимости от количества влаги на ветровом стекле.
- LO — низкая скорость
- HI — высокая скорость

Чтобы подать омывающую жидкость на ветровое стекло, потяните переключатель на себя.

См. раздел «Переключатель очистителя и омывателя ветрового стекла», стр. 5-57.

6 — включатели привода электростеклоподъемников*

Чтобы опустить стекло, нажмите включатель, чтобы поднять — потяните его вверх.



- 1 — стеклоподъемник двери водителя
- 2 — стеклоподъемник двери переднего пассажира
- 3 — стеклоподъемник левой задней двери (модификация Double cab)
- 4 — стеклоподъемник правой задней двери (модификация Double cab)
- 5 — включатель блокировки стеклоподъемников

Включатель блокировки стеклоподъемников

После нажатия на включатель блокировки (5) включатели на пассажирских дверях перестают работать. Чтобы разблокировать включатели, нажмите включатель блокировки повторно.

См. раздел «Включатели привода электро-стеклоподъемников», стр. 3-20.

7 — рычаг открывания лючка заливной горловины топливного бака*

Откройте лючок заливной горловины топливного бака.

Заливная горловина топливного бака располагается сзади, на левой стороне автомобиля.

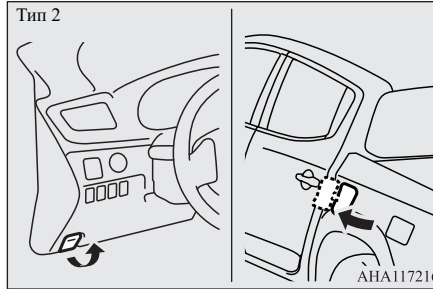
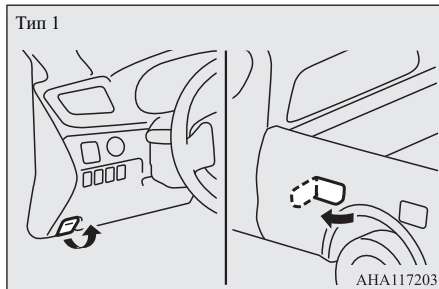

См. раздел «Заправка топлива в бак», стр. 2-3.

Режим ручного переключения передач 6-ступенчатой А/Т

E08501001615

Управление А/Т с помощью рычага селектора

В автоматической коробке передач выбор передачи осуществляется автоматически в зависимости от скорости движения автомобиля и положения педали акселератора.

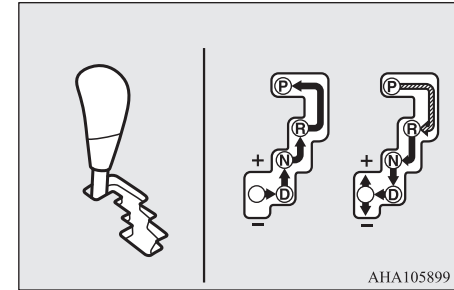

	Нажмите на педаль тормоза и переместите рычаг селектора в прорези.
	Переместите рычаг селектора в прорези.

Положения рычага селектора**P — СТОЯНКА**

В этом положении коробка передач блокируется, исключая возможность движения автомобиля. При этом можно запустить двигатель.

R — ЗАДНИЙ ХОД

Положение для движения задним ходом.

N — НЕЙТРАЛЬНАЯ ПЕРЕДАЧА

В этом положении все передачи выключены.

D — ДВИЖЕНИЕ

Это положение используется для обычного движения вперед.

См. раздел «Режим ручного переключения передач», стр. 6-30.

Использование системы полного привода

E08502000152

Режим движения	Дорожные условия					
	Сухая дорога с твердым покрытием или автомагистраль	Дорога с укатанным снегом	Гравийная дорога	Покрытая глубоком снегом или грязью дорога	Песчаная дорога	Каменная дорога
Система полного привода Easy Select 4WD (→ стр. 6-33)	2H	4H	4H или 4L	4H или 4L	4H или 4L	4H или 4L
Система полного привода Super Select 4WD II (→ стр. 6-41)	2H или 4H	4H	4HLc или 4LLc	4HLc или 4LLc	4HLc или 4LLc	4HLc или 4LLc
Использование переключателя внедорожного режима (→ стр. 6-52)	—	—	GRAVEL (ГРАВИЙ)	MUD/SNOW (ГРЯЗЬ/СНЕГ)	SAND (ПЕСКОК)	ROCK (КАМНИ)
Блокировка дифференциала задней оси (→ стр. 6-53)	—	—	—	Включена*	Включена*	Включена*

* Одновременное использование внедорожного режима и блокировки дифференциала задней оси не предусмотрено. При включении блокировки дифференциала задней оси внедорожный режим автоматически отключается. Кроме того, при включенной блокировке дифференциала задней оси внедорожный режим будет выключен даже при нажатии переключателя внедорожного режима.

⚠ ПРЕДОСТЕРЕЖЕНИЕ

- При движении по пересеченной местности учитывайте профиль дороги и ландшафта и продолжайте движение только после того, как убедитесь, что детали подвески или нижние части переднего и заднего бамперов не будут касаться поверхности дороги (см. раздел «Габаритные размеры автомобиля», стр. 11-3).

Многофункциональный дисплей

E08501201516

Для выполнения настройки остановите автомобиль в безопасном месте.

На многофункциональном дисплее отображаются следующие окна: одометр, счетчик пробега, средний расход топлива и т. д.

Тип 1

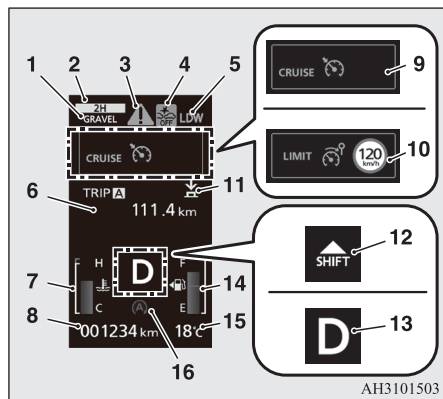

AH3101503

- 1 — экран отображения настроек внедорожного режима* → стр. 6-52
- 2 — индикатор режимов движения*: автомобиля с системой полного привода Easy Select 4WD → стр. 6-34; автомобиля с системой полного привода Super Select 4WD II → стр. 6-42
- 3 — символ → стр. 5-7

- 4 — окно индикации отключения системы смягчения последствий фронтального столкновения (FCM)*;
- 5 — окно индикации отключения системы предотвращения попутных столкновений с ультразвуковым датчиком (UMS)*
- 6 — окно индикации, предупреждающее о выезде из занимаемого ряда (LDW)*
- 7 — информационное окно → стр. 5-5
- 8 — индикация температуры охлаждающей жидкости → стр. 5-7
- 9 — одометр → стр. 5-8
- 10 — окно индикации круиз-контроля → стр. 6-80
- 11 — окно индикации системы ограничения скорости*
- 12 — индикатор или → стр. 5-6
- 13 — индикатор переключения передач (для автомобилей с M/T) → стр. 6-25
- 14 — индикатор положения рычага селектора (для автомобилей с A/T) → стр. 6-29
- 15 — индикация уровня топлива в баке → стр. 5-7
- 16 — индикация температуры наружного воздуха → стр. 5-8
- 17 — окно индикации системы автоматического останова и запуска двигателя (AS&G)*;
- 18 — окно индикации выключенного состояния системы автоматического останова и запуска двигателя (AS&G)*

См. раздел «Многофункциональный дисплей: тип 1», стр. 5-3.

Тип 2

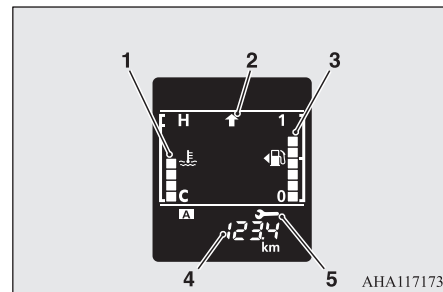

AH117173

- 1 — индикация температуры охлаждающей жидкости → стр. 5-20
- 2 — индикатор переключения передач → стр. 6-25
- 3 — индикация уровня топлива в баке → стр. 5-21
- 4 — информационное окно → стр. 5-18
- 5 — контроль техобслуживания → стр. 5-21

См. раздел «Многофункциональный дисплей: тип 2», стр. 5-17.



Выбор топлива	2-2
Заправка топлива в бак	2-3
Посадка в автомобиль и высадка из него*	2-5
Установка дополнительного оборудования	2-5
Модернизация/изменения в электросистеме или системе питания	2-6
Оригинальные запасные части	2-6
Указания по безопасному обращению с отработанными маслами и информация по их утилизации	2-7
Информация по утилизации использованных аккумуляторных батарей	2-7
Регистрация данных о событии	2-7

Выбор топлива

E00200105445

Рекомендуемое топливо	Дизельное топливо с цетановым числом (EN 590) 51 или выше
-----------------------	---

ПРЕДОСТЕРЕЖЕНИЕ

- Данный автомобиль рассчитан только на использование топлива, качество которого соответствует стандарту EN 590. Заправка автомобиля дизельным топливом другого типа (биодизельным топливом, метиловым эфиром и т. д.) может отрицательно повлиять на характеристики и долговечность двигателя.
- Если зимой не используется специальное зимнее дизельное топливо, лампа предпускового подогрева дизельного двигателя может мигать, а частота вращения двигателя может не подниматься выше оборотов холостого хода из-за замерзания дизельного топлива. В этом случае нужно дать двигателю поработать на холостом ходу в течение примерно 10 минут, а затем выключить и сразу снова включить зажигание или режим работы OFF и ON. Следует убедиться, что контрольная лампа предпускового подогрева дизельного двигателя выключена (см. раздел «Контрольная лампа предпускового подогрева дизельного двигателя», стр. 5-43).

ПРИМЕЧАНИЕ

- При понижении температуры воздуха текучесть дизельного топлива существенно снижается из-за выпадения в осадок парафина. Поэтому существует два вида дизельного топлива: летнее и зимнее. Это необходимо учитывать при эксплуатации автомобиля в зимний период. Делайте выбор из двух видов топлива в зависимости от температуры окружающего воздуха.
Выше $-5\text{ }^{\circ}\text{C}$: летнее дизельное топливо.
Ниже $-5\text{ }^{\circ}\text{C}$: зимнее дизельное топливо.
Перед поездкой за границу заранее выясните, какой тип топлива продается на АЗС той страны, в которую Вы направляетесь.
- Дизельное топливо низкого качества может вызвать образование отложений на форсунках, что приведет к черному дыму и неровному холостому ходу. В случае возникновения таких неисправностей при следующей заправке топливом рекомендуется добавить в дизтопливо очищающую присадку. Присадка разрушит и удалит отложения и восстановит надлежащее состояние двигателя. Необходимо использовать только средство для очистки топливной системы дизельного двигателя MITSUBISHI MOTORS GENUINE DIESEL FUEL SYSTEM CLEANER. Использование нерекомендованных присадок может стать причиной неисправности двигателя. Более подробную информацию можно получить в авторизованном сервисном центре MITSUBISHI MOTORS.

Графическое выражение для информирования клиентов



B7: дизельное топливо, содержащее до 7 % (объемное содержание) метиловых эфиров жирных кислот в соответствии со стандартом EN 590.

Дизельный двигатель совместим с биодизельным топливом типа B7 (допускается объемное содержание до 7 % метиловых эфиров жирных кислот) в соответствии с европейским стандартом EN 590.

ПРЕДОСТЕРЕЖЕНИЕ

- Запрещается использование топлива (биодизельного топлива) с объемным содержанием метиловых эфиров жирных кислот, превышающим 7 %. Заправка автомобиля биодизельным топливом с объемным содержанием метиловых эфиров жирных кислот, превышающим 7 %, может отрицательно повлиять на характеристики и долговечность двигателя.

Заправка топлива в бак

E00200204667

⚠ ПРЕДУПРЕЖДЕНИЕ

- При заправке топлива следует соблюдать меры предосторожности, приведенные на плакатах, которые всегда есть в наличии в гаражах и на автозаправочных станциях.
- Топливо является огнеопасной и взрывоопасной жидкостью. При неправильном обращении с ним существует опасность получения серьезного ожога или травмы. Во время заправки автомобиля следует выключать двигатель и находиться как можно дальше от открытого пламени, источников искр и тлеющих материалов. Работы с топливом следует производить только на открытых хорошо вентилируемых площадках.
- Перед тем как снять крышку заливной горловины топливного бака, нужно обязательно снять заряд статического электричества со своего тела; для этого следует коснуться металлических частей автомобиля или топливозаправочной колонки. Статическое электричество, накопленное на теле, может создать искру, которая способна воспламенить пары топлива.

⚠ ПРЕДУПРЕЖДЕНИЕ

- Следует выполнять весь процесс заправки (открытие лючка горловины топливного бака, снятие крышки заливной горловины топливного бака и т. д.) самостоятельно. Не следует позволять другим лицам находиться возле горловины топливного бака. Если позволить оказывать помощь человеку, несущему заряд статического электричества, пары топлива могут воспламениться.
- Не следует отходить от горловины топливного бака до завершения заправки. Если уйти с места заправки и делать что-то еще (например, сидеть на сиденье), не завершив заправку, на теле может вновь накопиться заряд статического электричества.
- Нужно следить за тем, чтобы не вдохнуть пары топлива. Топливо содержит токсичные вещества.
- При заправке топлива в бак двери должны быть закрыты, а стекла — подняты. При невыполнении этого требования вероятно попадание паров топлива в салон.
- Если необходимо заменить крышку заливной горловины топливного бака, нужно использовать только оригинальную крышку MITSUBISHI MOTORS, предназначенную для данной модели автомобиля.

Емкость топливного бака

75 л.

Заправка топливом

2

1. Перед заправкой топливом выключите двигатель.
2. Заливная горловина топливного бака располагается сзади, на левой стороне автомобиля. Откройте лючок заливной горловины топливного бака с помощью рычага, расположенного под панелью приборов (только автомобили типов 1, 2).

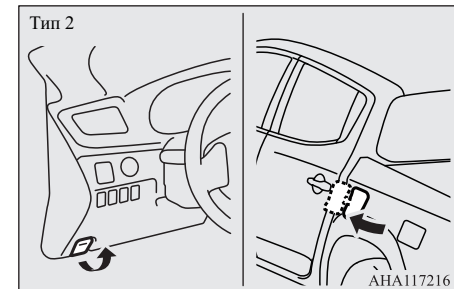
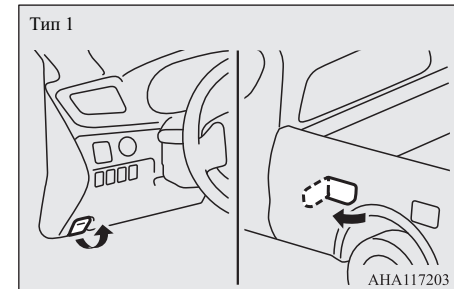

3. Автомобили типов 1, 2

Откройте заливную горловину топливного бака, медленно поворачивая крышку против часовой стрелки.

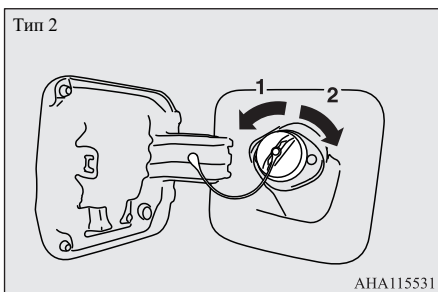
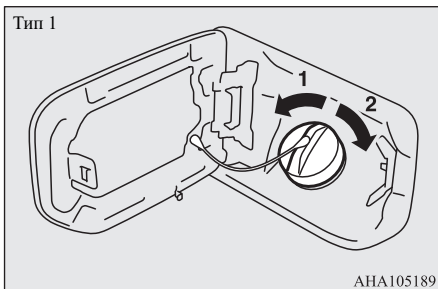

- 1 — открыть
- 2 — закрыть

Автомобили типа 3

Откройте колпачок (1). Вставьте ключ в крышку (2) и разблокируйте ее. Поверните крышку и снимите ее.

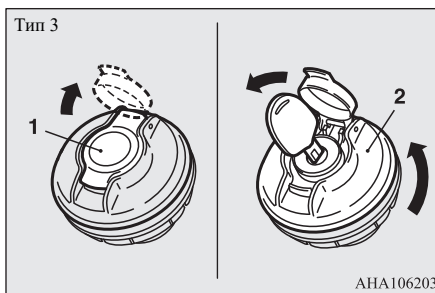

⚠ ПРЕДОСТЕРЕЖЕНИЕ

- Поскольку система питания может находиться под давлением, следует открывать крышку заливной горловины топливного бака медленно. Таким образом, давление или разрежение, которые могут возникнуть в топливном баке, плавно сравняются с атмосферным давлением. Если слышится шипение, не открывать крышку до тех пор, пока оно не прекратится; в противном случае топливо может выплеснуться наружу и попасть на Вас или на окружающих.

📖 ПРИМЕЧАНИЕ

- На время заправки топливом повесьте крышку заливной горловины топливного бака на крюк (А), расположенный на внутренней стороне лямки заливной горловины.

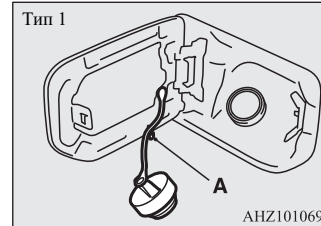

- На время заправки топливом поместите крышку заливной горловины топливного бака в держатель, расположенный на внутренней стороне лямки заливной горловины.

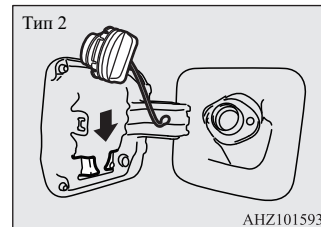

4. Вставляйте заправочный пистолет как можно глубже внутрь заливной горловины топливного бака.

⚠ ПРЕДОСТЕРЕЖЕНИЕ

- Не отклонять пистолет от оси отверстия заливной горловины топливного бака.

5. Когда подача топлива из заправочного пистолета автоматически прекратится, заправка топливом должна быть завершена.

6. Автомобили типов 1, 2

Чтобы закрыть крышку заливной горловины топливного бака, медленно вращайте ее по часовой стрелке, пока не услышите щелчки, затем аккуратно закройте лючок заливной горловины топливного бака.

Автомобили типа 3

Чтобы закрыть крышку заливной горловины топливного бака, медленно вращайте ее по часовой стрелке, пока не услышите щелчки, затем поверните ключ по часовой стрелке, чтобы заблокировать крышку.

Посадка в автомобиль и высадка из него*

E00205800080

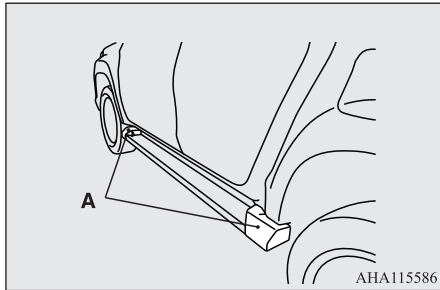

⚠ ПРЕДОСТЕРЕЖЕНИЕ

- Во избежание поскользывания и повреждения лакокрасочного покрытия запрещается наступать на боковую накладку порога (А).

Установка дополнительного оборудования

E00200302606

Рекомендуется обратиться в авторизованный сервисный центр MITSUBISHI MOTORS.

⚠ ПРЕДОСТЕРЕЖЕНИЕ

- Автомобиль оборудован диагностическим разъемом для проверки и обслуживания электронной системы управления. Запрещается подключать к этому разъему какие-либо устройства, кроме диагностического прибора для проверки и обслуживания системы. При невыполнении этого требования аккумуляторная батарея может быть разряжена, электронные компоненты автомобиля могут не работать или возникнуть другие непредвиденные неисправности. Кроме того, неисправности, возникшие вследствие подключения к диагностическому разъему какого-либо другого устройства, кроме диагностического прибора, не будут покрываться гарантией производителя автомобиля.

- Установка аксессуаров и дополнительного оборудования должна производиться в строгом соответствии с нормативными документами, действующими в стране, где эксплуатируется автомобиль, а также в соответствии с руководствами и с учетом предупреждений, содержащихся в сопроводительной документации к аксессуарам и оборудованию.
- Неправильное подключение дополнительного электрооборудования может привести к пожару. Поэтому обязательно прочтите раздел «Модернизация/изменения в электросистеме или системе питания» в настоящем руководстве.
- При установке радиоприемника за необходимой информацией (касательно частоты, мощности, порядка установки) рекомендуется обращаться в авторизованный сервисный центр MITSUBISHI MOTORS. Несоответствующая частота, выходная мощность и порядок монтажа могут отрицательно сказаться на работе других электронных устройств, а также снизить уровень безопасности при эксплуатации автомобиля.
- При работе мобильного телефона и радиоприемника внутри автомобиля без наружной антенны возникают электромагнитные помехи, которые могут привести к опасным нарушениям в работе автомобиля.
- Запрещается использование шин и колесных дисков, не соответствующих техническим характеристикам автомобиля. Размерность колесных дисков и шин указана в главе «Технические характеристики».

Важная информация!

2

В продаже доступен широкий ассортимент дополнительного (опционного) оборудования и запасных частей разных производителей, поэтому для компании MITSUBISHI MOTORS и ее официальных дилеров не представляется возможным проверить, как подсоединение или установка подобных запчастей отражается на безопасности эксплуатации автомобиля.

Многие детали официально разрешены для использования, например они имеют маркировку General operators permit («Официальное разрешение на использование детали») или есть официальное одобрение конструкции детали либо операции подсоединения или установки узла. Но даже эти официальные разрешения не могут служить гарантией того, что установка деталей никак не отразится на безопасности эксплуатации автомобиля.

Просим также учитывать, что, как правило, не существует никаких юридических обязательств в отношении неоригинальной детали со стороны продающей ее компании или законодательных норм, налагающих такие обязательства на кого-либо. Максимальная надежность обеспечивается только в том случае, если детали (ОРИГИНАЛЬНЫЕ запасные части и аксессуары MITSUBISHI MOTORS) были рекомендованы и получены в авторизованном сервисном центре MITSUBISHI MOTORS, а их установка осуществлялась в авторизованном сервисном центре MITSUBISHI MOTORS. То же самое относится к внесению любых изменений в конструкцию автомобилей MITSUBISHI. В целях безопасно-

сти не вносите в конструкцию никаких изменений, помимо тех, которые рекомендуются авторизованными сервисными центрами MITSUBISHI MOTORS.

Модернизация/изменения в электросистеме или системе питания

E00200401525

MITSUBISHI MOTORS выпускает безопасные в эксплуатации, высококачественные автомобили. Для поддержания безопасности и высокого качества автомобиля очень важно, чтобы устанавливаемое дополнительное оборудование и вносимые в конструкцию изменения, затрагивающие электросистему и систему питания, соответствовали рекомендациям компании MITSUBISHI MOTORS.

ПРЕДОСТЕРЕЖЕНИЕ

- В случае повреждения проводов в результате соприкосновения с кузовом автомобиля или использования неправильных методов установки (не устанавливаются плавкие предохранители и т. п.) электронные узлы могут быть повреждены, что способствует риску возгорания или вызывает неисправности, которые могут привести к опасным последствиям.

Оригинальные запасные части

E00200501715

Компания MITSUBISHI MOTORS сделала все возможное для достижения высочайшего качества и надежности своих автомобилей. Используйте только оригинальные запасные части MITSUBISHI MOTORS, конструкция и качество изготовления которых позволяют сохранить автомобиль MITSUBISHI в оптимальном техническом состоянии. Оригинальные запасные части маркируются знаком GENUINE PARTS и имеются во всех авторизованных сервисных центрах MITSUBISHI MOTORS.

Указания по безопасному обращению с отработанными маслами и информация по их утилизации

E00200601426

ПРЕДУПРЕЖДЕНИЕ

- Продолжительный и многократный контакт кожи с отработанным маслом может стать причиной серьезных заболеваний кожного покрова, включая дерматит и рак.
- По возможности следует не допускать контакта отработанного масла с кожей и тщательно промывать кожу в случае попадания масла.
- Необходимо хранить отработанные масла в недоступном для детей месте.

Охрана окружающей среды

Законом запрещено загрязнять канализационные стоки, водоемы и почву. Пользуйтесь услугами официальных центров по сбору отработанного масла и автомастерских, оснащенных оборудованием для утилизации отработанного масла и использованных масляных фильтров. В случае сомнений обращайтесь в местные органы власти за рекомендациями по утилизации отработанного масла.

Информация по утилизации использованных аккумуляторных батарей

E00201301084



В Вашем автомобиле есть аккумуляторные батареи. Запрещается их выбрасывать вместе с бытовыми отходами. Для надлежащего обслуживания, восстановления или переработки использованных аккумуляторных батарей их следует сдавать в соответствующие пункты приема с соблюдением действующего в Вашей стране законодательства и Директив 2006/66/ЕС. Благодаря правильной утилизации использованных аккумуляторных батарей Вы будете способствовать экономии значительных ресурсов и предотвратите ущерб здоровью людей и окружающей среде, который может быть нанесен в результате неверного обращения с отходами.

Регистрация данных о событиях

E00205900036

Автомобиль оборудован регистратором данных о событиях (EDR). Основное назначение регистратора данных о событиях (EDR) состоит в том, чтобы при столкновениях и приравненных к ним ситуациях, таких как срабатывание подушки безо-

пасности или удар о препятствие на дороге, регистрировать данные, которые помогают понять работу систем автомобиля. Регистратор данных о событиях (EDR) рассчитан на регистрацию данных систем управления динамикой и обеспечения безопасности за короткий промежуток времени, обычно не более 30 секунд.

Регистратор данных о событиях (EDR) настоящего автомобиля регистрирует следующие данные:

- работу различных систем автомобиля;
- степень нажатия водителем педали акселератора и/или тормоза;
- скорость движения автомобиля.

Эти данные помогают лучше понять обстоятельства столкновения и получения травм.



ПРИМЕЧАНИЕ

- Данные регистрируются только при наступлении определенных условий. Данные не регистрируются при обычных условиях движения. Также не регистрируются личные данные (например, Ф. И. О., пол, возраст и место дорожно-транспортного происшествия). В то же самое время другие стороны, например правоохранительные органы, могут совмещать данные регистратора данных о событиях (EDR) с личными данными, собираемыми в рамках процесса расследования дорожно-транспортного происшествия.

Для считывания данных из регистратора данных о событиях (EDR) требуется специальное оборудование и доступ к автомобилю или регистратору данных о событиях (EDR). Помимо производителя автомобиля, данные из регистратора данных о событиях (EDR) могут считать и другие стороны, например правоохранительные органы, имеющие в своем распоряжении специальное оборудование и доступ к автомобилю или регистратору данных о событиях (EDR).

Запирание и отпирание дверей

Ключи	3-2
Ярлычок с номером ключа	3-2
Электронный иммобилайзер (противоугонная система, блокирующая запуск двигателя)	3-3
Система дистанционного управления замками дверей*	3-4
Система дистанционного управления автомобилем*	3-7
Двери	3-14
Центральный замок	3-15
Система Dead Lock*	3-17
Блокировка отпирания замков задних дверей из салона (модификация Double cab)	3-18
Задний борт	3-19
Механические стеклоподъемники*	3-20
Электростеклоподъемники*	3-20

Ключи

E00300104654



- 1 — главный ключ
- 2 — ключ автомобиля с системой дистанционного управления замками дверей
- 3 — электронный ключ
- 4 — вспомогательный ключ

⚠ ПРЕДУПРЕЖДЕНИЕ

- Запрещается нажимать кнопки ключа во время перелета на самолете. При нажатии кнопки ключ излучает электромагнитные волны, которые могут негативно сказаться на работе бортовых систем самолета. При переносе ключа в сумке следует предотвратить вероятность случайного нажатия кнопок.

📖 ПРИМЕЧАНИЕ

- Ключ (за исключением вспомогательного) является электронным устройством со встроенным передатчиком сигналов. Во избежание его повреждения соблюдайте следующие требования:
 - Не оставляйте ключ в местах, где он может подвергнуться длительному воздействию прямых солнечных лучей, например на панели приборов.
 - Не разбирайте ключ и не вносите изменений в его конструкцию.
 - Не изгибайте ключ и не подвергайте его сильным ударам.
 - Не допускайте попадания на ключ воды.
 - Храните ключ вдали от магнитных предметов, таких как магнитный держатель ключей.
 - Храните ключ вдали от аудиосистем, персональных компьютеров, телевизоров и других электроприборов, генерирующих магнитные поля.
 - Храните ключ вдали от устройств с сильным электромагнитным излучением, таких как мобильные телефоны, беспроводные устройства и высокочастотное оборудование (включая медицинскую аппаратуру).
 - Запрещается очищать ключ с помощью ультразвука и т. п.
 - Не оставляйте ключ в местах, где он может подвергнуться воздействию высокой температуры или влажности.

📖 ПРИМЕЧАНИЕ

- Двигатель не запустится, если идентификационный код, зарегистрированный в иммобилайзере, не совпадает с кодом ключа. Более подробные сведения о пользовании ключами приведены в разделе «Электронный иммобилайзер».
- В случае утери одного из ключей во избежание кражи как можно скорее обратитесь в авторизованный сервисный центр MITSUBISHI MOTORS.

Ярлычок с номером ключа

E00312701092

Номер ключа выбит на ярлычке (см. рисунок). Запишите номер ключа, после чего отсоедините ярлычок от ключа и храните отдельно, чтобы в случае утери оригинального ключа иметь возможность заказать дубликат в авторизованном сервисном центре MITSUBISHI MOTORS.



AA0109480

Электронный иммобилайзер (противоугонная система, блокирующая запуск двигателя)

E00300204020

⚠ ПРЕДОСТЕРЕЖЕНИЕ

- Запрещается вносить какие-либо изменения и усовершенствования в систему иммобилайзера: в результате этих действий иммобилайзер может выйти из строя.

Электронный иммобилайзер значительно снижает вероятность угона автомобиля. Назначение этой системы — блокировать запуск двигателя, если его пытаются осуществить посторонние лица. Успешный запуск двигателя возможен (при определенных условиях) только с помощью ключа, зарегистрированного в системе иммобилайзера.

📖 ПРИМЕЧАНИЕ

- **Автомобили без системы дистанционного управления автомобилем**
В перечисленных ниже случаях система может не считать код с зарегистрированного ключа.

📖 ПРИМЕЧАНИЕ

- Если ключ касается кольца или другого металлического либо магнитного предмета



- Если ключ касается металлической части другого ключа

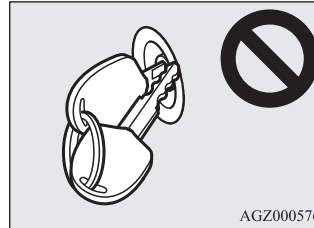

📖 ПРИМЕЧАНИЕ

- Если ключ касается другого ключа иммобилайзера или находится в непосредственной близости от него, в том числе и от ключа другого автомобиля



В этом случае снимите с ключа посторонний предмет или другой ключ. После этого снова попытайтесь запустить двигатель. Если двигатель не запускается, рекомендуется обратиться в авторизованный сервисный центр MITSUBISHI MOTORS.

- **Автомобили с системой дистанционного управления автомобилем**
Если двигатель не запускается, рекомендуется обратиться в авторизованный сервисный центр MITSUBISHI MOTORS.

ПРИМЕЧАНИЕ

- В случае потери одного из главных ключей, ключей автомобиля с системой дистанционного управления замками дверей или электронных ключей как можно скорее обратитесь в авторизованный сервисный центр MITSUBISHI MOTORS. См. раздел «Ключи», стр. 3-2. Для этого предоставьте автомобиль и все оставшиеся ключи в авторизованный сервисный центр MITSUBISHI MOTORS. Если Вам нужен дополнительный ключ, предоставьте в авторизованный сервисный центр MITSUBISHI MOTORS автомобиль и все имеющиеся у Вас ключи. Все ключи необходимо перерегистрировать в электронном блоке иммобилайзера. Более подробную информацию можно получить в авторизованном сервисном центре MITSUBISHI MOTORS.
- **Автомобили с системой дистанционного управления автомобилем**
При неисправности электронного иммобилайзера отобразится предупреждающее сообщение. Включите режим работы OFF, а затем вновь запустите двигатель. Если после выполнения указанной операции предупреждающее сообщение не исчезает, обратитесь в авторизованный сервисный центр MITSUBISHI MOTORS.



Система дистанционного управления замками дверей*

E00300305031

Нажатием кнопок на ключе производится запирание и отпирание всех дверей. Пульт на ключе также позволяет управлять наружными зеркалами заднего вида (для автомобилей с электроприводом складывания наружных зеркал заднего вида).



- 1 — кнопка LOCK (ЗАПИРАНИЕ)
2 — кнопка UNLOCK (ОТПИРАНИЕ)
3 — индикатор

Запирание

Нажмите кнопку LOCK (ЗАПИРАНИЕ) (1). После этого все двери будут закрыты. Указатели поворота мигнут один раз. Если при запирании дверей выключатель лампы освещения салона находится в среднем положении (●), лампа освещения салона также мигнет один раз.

Отпирание

Нажмите кнопку UNLOCK (ОТПИРАНИЕ) (2). После этого все двери будут открыты. Если при отпирании дверей выключатель лампы освещения салона находится в среднем (●) положении, эта лампа включится примерно на 15 секунд, а указатели поворотов мигнут два раза.

ПРИМЕЧАНИЕ

- Для автомобилей с выключателем складывания наружных зеркал заднего вида возможно складывание и возврат зеркал заднего вида в рабочее положение с помощью пульта дистанционного управления при запирании и отпирании автомобиля. См. раздел «Наружные зеркала заднего вида», стр. 6-10.
- Если в течение примерно 30 секунд после нажатия кнопки UNLOCK (ОТПИРАНИЕ) (2) ни одна дверь не будет открыта, двери вновь автоматически будут закрыты.
- Работу системы дистанционного управления замками дверей можно изменить следующим образом:
 - Изменить интервал до повторного автоматического запирания дверей после нажатия кнопки UNLOCK (ОТПИРАНИЕ).
 - Установить подтверждение (мигание указателей поворотов) только во время запирания или только во время отпирания дверей.
 - Функцию подтверждения (сообщающую о запирании и отпирании дверей миганием указателей поворота) можно отключить.

 **ПРИМЕЧАНИЕ**

- Изменить количество миганий указателей поворота при подтверждении отпирания/запирания дверей.

Более подробную информацию можно получить в авторизованном сервисном центре MITSUBISHI MOTORS.

- Система дистанционного управления замками дверей не работает в следующих случаях:
 - Если ключ находится в замке зажигания (для автомобилей с системой дистанционного управления замками дверей).
 - Если выбран режим работы, отличный от OFF (для автомобилей с системой дистанционного управления автомобилем).
 - Если открыта дверь.
- Зона действия ключа составляет примерно 4 м от автомобиля. Однако вблизи телевизионной башни, электростанции или радиостанции радиус действия пульта может уменьшиться.
- Возникновение одной из нижеперечисленных проблем может указывать на разряд элемента питания пульта дистанционного управления:
 - При попытке воспользоваться ключом в указанной зоне действия двери не запираются либо не отпираются.

 **ПРИМЕЧАНИЕ**

- Индикатор (3) горит слабо или не горит вообще.

Более подробную информацию можно получить в авторизованном сервисном центре MITSUBISHI MOTORS.

Если Вы самостоятельно меняете элемент питания, см. раздел «Процедура замены элемента питания в ключе», стр. 3-6.

- При утере или повреждении ключа обратитесь в авторизованный сервисный центр MITSUBISHI MOTORS, чтобы заказать дубликат.
- Для того чтобы заказать дополнительный ключ, обратитесь в авторизованный сервисный центр MITSUBISHI MOTORS. Возможно подключение нескольких ключей для Вашего автомобиля.
 - Ключи системы дистанционного управления замками дверей: до 4 ключей.
 - Электронные ключи: до 4 ключей.

Использование системы Dead Lock*

На автомобилях, оснащенных системой Dead Lock, для ее включения можно нажать кнопку LOCK (1) два раза.

Более подробную информацию см. в разделе «Система Dead Lock», стр. 3-17.

Управление наружными зеркалами заднего вида (для автомобилей с электроприводом складывания наружных зеркал заднего вида)

E00310801943

Складывание

При запирании дверей нажатием кнопки LOCK (1) наружные зеркала заднего вида складываются автоматически.

Возврат в рабочее положение

При отпирании дверей нажатием кнопки UNLOCK (2) наружные зеркала заднего вида автоматически возвращаются в рабочее положение.

 **ПРИМЕЧАНИЕ**

- Настройки этой функции можно изменить следующим образом:
 - Автоматический возврат в рабочее положение при закрытии двери водителя и выполнении следующей операции: **Автомобили с системой дистанционного управления замками дверей** Поворот ключа в замке зажигания в положение ON. **Автомобили с системой дистанционного управления автомобилем** Включение режима работы ON.

ПРИМЕЧАНИЕ

- Автоматическое складывание при повороте ключа в замке зажигания в положение LOCK или ACC либо включении режима работы OFF или ACC и открытии двери водителя.
- Установить автоматический возврат зеркал в рабочее положение при достижении примерно 30 км/ч. Более подробную информацию можно получить в авторизованном сервисном центре MITSUBISHI MOTORS.
- Отключить функцию автоматического возврата зеркал в рабочее положение.

Даже если настройки изменены, как описано выше, наружные зеркала заднего вида можно сложить или вернуть в рабочее положение с помощью следующих действий.

Если после нажатия кнопки LOCK для запираания автомобиля в течение 30 секунд дважды подряд снова нажать на кнопку LOCK, наружные зеркала заднего вида сложатся.

Если после нажатия кнопки UNLOCK для отпираания автомобиля в течение 30 секунд дважды подряд снова нажать кнопку UNLOCK, наружные зеркала заднего вида вернуться в рабочее положение.

Процедура замены элемента питания в ключе

E00309501849

ПРЕДУПРЕЖДЕНИЕ

- Запрещается проглатывать элемент питания.
- Данное устройство содержит элемент питания монетного типа. Если элемент питания монетного типа будет проглочен, это может вызвать серьезные внутренние ожоги и может стать причиной смерти. Известны случаи, когда проглоченный элемент питания вызывал серьезные внутренние ожоги всего за 2 часа.
- Держите новые и использованные элементы питания вдали от детей.
- Если корпус ключа закрывается ненадежно, не используйте такой ключ и держите его вдали от детей.
- Если есть подозрение на то, что элемент питания был проглочен либо попал внутрь любого участка тела человека, следует немедленно обратиться за медицинской помощью.
- Во избежание взрыва элемента питания либо утечки из него огнеопасной жидкости или газа:
 - Запрещается использовать элемент питания неподходящего типа. Элемент питания следует заменять таким же или аналогичным.

ПРЕДУПРЕЖДЕНИЕ

- Запрещается бросать элемент питания в огонь или мусоросжигательную печь либо механически разрушать или разрезать корпус элемента питания.
- Запрещается использовать, хранить или устанавливать элемент питания в условиях, когда он может быть подвержен воздействию очень высокой температуры либо очень низкого атмосферного давления.

ПРЕДОСТЕРЕЖЕНИЕ

- Если корпус ключа открыт, следите, чтобы в него не попадала вода, грязь и т. п. Также не следует касаться внутренних компонентов.
- Утилизацию использованного элемента питания следует проводить в соответствии с правилами утилизации элементов питания.

ПРИМЕЧАНИЕ

- Элемент питания для замены можно приобрести в магазине электротоваров.
- При желании элемент питания можно заменить в авторизованном сервисном центре MITSUBISHI MOTORS.

1. Перед заменой элемента питания снимите заряд статического электричества с тела, дотронувшись до металлического заземленного предмета.

2. Выверните винт (А) из ключа (только ключ автомобиля с системой дистанционного управления замками дверей).

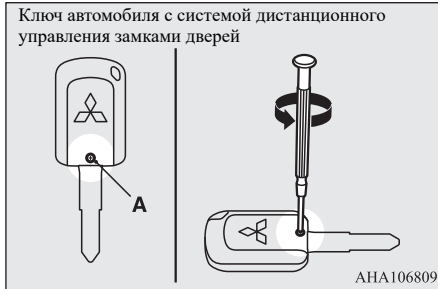

3. Извлеките вспомогательный ключ из электронного ключа (только электронный ключ). См. раздел «Вспомогательный ключ», стр. 3-11.
4. Расположите ключ логотипом MITSUBISHI вверх, вставьте в разъем корпуса обернутую тканью отвертку с плоским лезвием и с ее помощью откройте крышку.

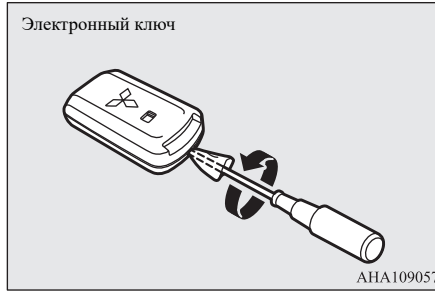
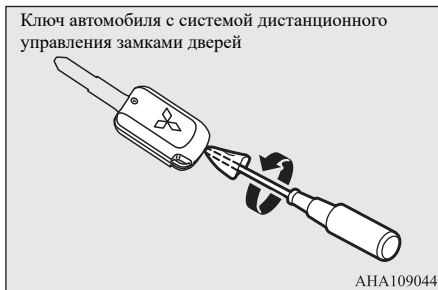

ПРИМЕЧАНИЕ

- Убедитесь в том, что логотип MITSUBISHI направлен вверх. Если логотип MITSUBISHI не будет направлен вверх, то после снятия крышки ключа кнопки могут выпасть.

5. Извлеките старый элемент питания.
6. Вставьте новый элемент питания стороной + (В) вверх.



7. Плотно закройте ключ.
8. Заверните винт (А), снятый в пункте 2 (только ключ автомобиля с системой дистанционного управления замками дверей).
9. Установите вспомогательный ключ, снятый в пункте 3 (только электронный ключ).
10. Убедитесь в работоспособности пульта дистанционного управления.

Система дистанционного управления автомобилем*

E00305602559

Система дистанционного управления автомобилем позволяет запирать и отпирать двери, а также запускать двигатель и изменять режим работы при наличии электронного ключа. Кнопки на электронном ключе также можно использовать в качестве кнопок системы дистанционного управления замками дверей. См. раздел «Запуск и остановка двигателя», стр. 6-18. См. раздел «Система дистанционного управления замками дверей», стр. 3-4.

Электронный ключ должен всегда находиться у водителя. Он необходим для отпирания и запираания дверей, запуска двигателя и выполнения других функций. Поэтому, прежде чем покидать автомобиль и запирать двери, убедитесь, что ключ находится при Вас.

3

⚠ ПРЕДУПРЕЖДЕНИЕ

- Лица с имплантированным стимулятором сердца или электрическим дефибриллятором не должны находиться возле наружных (А) или внутренних (В) передатчиков. Радиоволны, используемые в системе дистанционного управления автомобилем, могут негативно повлиять на работу имплантируемого стимулятора сердца или электрического дефибриллятора.

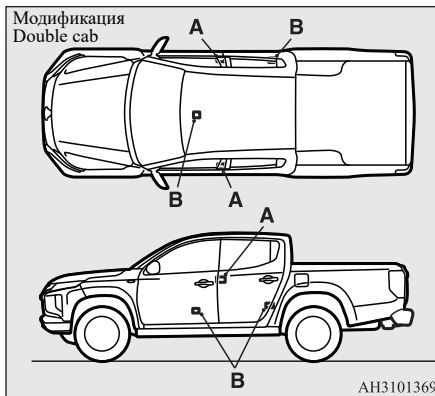
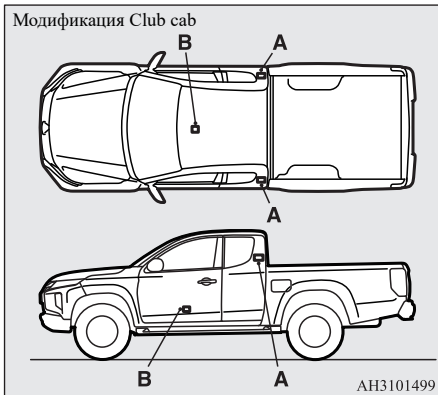

⚠ ПРЕДУПРЕЖДЕНИЕ

- В случае использования иных электрических медицинских приборов (не имплантированных стимуляторов сердца или электрических дефибрилляторов) заранее выясните у изготовителей этих устройств, как влияют на их работу радиоволны. Радиоволны могут оказывать влияние на работу электрических медицинских приборов.

Функции системы дистанционного управления автомобилем можно изменить следующим образом (ее можно использовать просто как систему дистанционного управления замками дверей). Более подробную информацию можно получить в авторизованном сервисном центре MITSUBISHI MOTORS.

- Можно только запирать/отпирать двери.

- Можно только запускать двигатель.
- Систему дистанционного управления автомобилем можно отключить.

📖 ПРИМЕЧАНИЕ

- В системе дистанционного управления автомобилем используются очень слабые электромагнитные волны. Система дистанционного управления автомобилем может работать неправильно или нестабильно в следующих случаях:
 - При нахождении вблизи источников мощного электромагнитного излучения, например электростанции, телевизионной башни, радиостанции, или в аэропорту.
 - Если электронный ключ находится рядом с устройством связи, например мобильным телефоном или радиотелефоном, либо рядом с электронным устройством, например персональным компьютером.
 - Если электронный ключ касается металлического предмета или закрыт им.
 - Если рядом используется другой пульт системы дистанционного управления замками дверей.
 - Если элемент питания электронного ключа слабо заряжен.
 - Если электронный ключ находится в зоне сильного радиоизлучения или помех.

В этих случаях воспользуйтесь вспомогательным ключом.

См. раздел «Отпирание/запирание дверей без использования электронного ключа», стр. 3-11.

ПРИМЕЧАНИЕ

- Так как электронный ключ постоянно принимает сигналы от передатчика, его элемент питания все время разряжается независимо от того, используется ключ или нет. Срок службы элемента питания составляет от 1 до 2 лет, в зависимости от интенсивности использования электронного ключа. Для замены элемента питания воспользуйтесь описанием в этом руководстве или обратитесь в авторизованный сервисный центр MITSUBISHI MOTORS.

См. раздел «Процедура замены элемента питания в ключе», стр. 3-6.

- Так как электронный ключ постоянно принимает сигналы, сильные сторонние радиоволны могут ускорить разряд элемента питания. Не оставляйте электронный ключ рядом с телевизорами, компьютерами и иными электронными устройствами.

Зона действия системы дистанционного управления автомобилем

E00305701609

Если электронный ключ находится при Вас, то для отпирания дверей подойдите к автомобилю (войдите в зону действия системы) и нажмите кнопку на ручке двери водителя или переднего пассажира; при этом происходит проверка идентификационного кода Вашего электронного ключа.

Отпереть и запереть двери, а также запустить двигатель и изменить режим работы можно в том случае, если идентификационный код электронного ключа совпадает с зарегистрированным кодом в памяти системы.

ПРИМЕЧАНИЕ

- В случае слабого заряда элемента питания электронного ключа, а также при наличии рядом сильного электромагнитного излучения или помех радиус действия системы может уменьшиться, а ее работа может стать нестабильной.

Дальность действия при отпирании и запираии дверей

E00306201946

Дальность действия системы составляет около 70 см от ручки двери водителя или ручки двери переднего пассажира.

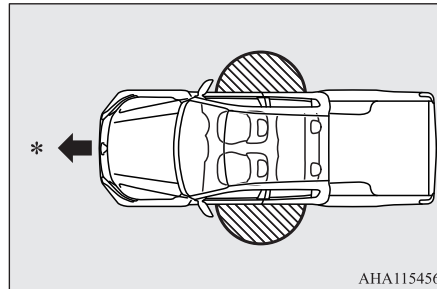

АНА115456

* — движение вперед

ПРИМЕЧАНИЕ

- Отпереть или запереть двери можно только тогда, если электронный ключ находится в зоне действия системы.
- Отпереть или запереть двери невозможно, если Вы находитесь слишком близко к передней двери или стеклу двери.
- Даже если электронный ключ находится в пределах 70 см от кнопки запираения/отпирания двери водителя или ручки двери переднего пассажира, система может не сработать, если ключ находится слишком высоко или слишком близко к земле.
- Если электронный ключ находится в пределах зоны действия системы, то отпереть и запереть двери может любой человек, даже не имеющий электронного ключа.

Зона действия при запуске двигателя и изменении режима работы

E00306301660

Зона действия системы ограничена внутренним пространством салона.

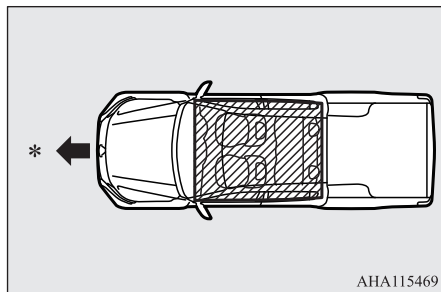

- * — движение вперед
-  — зона действия

ПРИМЕЧАНИЕ

- Даже если электронный ключ находится в зоне действия системы, запуск двигателя и изменение режима работы могут оказаться невозможными, если электронный ключ находится в отделении для мелких вещей, например в вещевом ящике, на верхней части панели приборов, в кармане панели дверей или в багажном отделении.
- Даже если электронный ключ находится снаружи автомобиля, но слишком близко к двери или стеклу двери, можно запустить двигатель или изменить режим работы.

Эксплуатация автомобиля с использованием электронного ключа

E00305803037

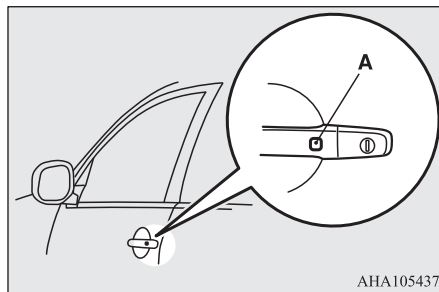

Запирание дверей

Если электронный ключ находится при Вас, то при нажатии кнопки запирания/отпирания (A) на двери водителя или переднего пассажира (ключ должен находиться в зоне действия системы) двери запираются. Указатели поворота мигнут один раз. См. разделы «Двери», стр. 3-14, и «Центральный замок», стр. 3-15.

Отпирание дверей

Если электронный ключ находится при Вас, то при нажатии кнопки запирания/отпирания (A) на двери водителя или переднего пассажира

(ключ должен находиться в зоне действия системы) двери отпираются. Если при отпирании дверей переключатель лампы освещения салона находится в среднем (●) положении, лампа освещения салона включится примерно на 15 секунд. Указатели поворота мигнут два раза. Если в течение примерно 30 секунд после нажатия кнопки запирания/отпирания двери водителя или переднего пассажира не открыты ни одну из дверей, двери снова запираются автоматически. См. разделы «Запирание и отпирание двери ключом», стр. 3-14, и «Центральный замок», стр. 3-15.

ПРИМЕЧАНИЕ

- Для автомобилей с выключателем складывания наружных зеркал заднего вида возможно автоматическое складывание / приведение наружных зеркал заднего вида в рабочее положение при запирании/отпирании автомобиля с помощью системы дистанционного управления автомобилем. См. раздел «Наружные зеркала заднего вида», стр. 6-10.
- На автомобилях с системой Dead Lock нажатие кнопки запирания/отпирания двери водителя или переднего пассажира (A) два раза подряд вызывает включение функции Dead Lock. См. раздел «Включение систем», стр. 3-17.
- Система дистанционного управления автомобилем не работает в следующих случаях:
 - Если электронный ключ находится в салоне.

ПРИМЕЧАНИЕ

- Если какая-либо дверь открыта или закрыта неплотно.
- Если выбран режим работы, отличный от OFF (ВЫКЛ.).
- Интервал времени между отпиранием и автоматическим запираем можно изменить. Более подробную информацию можно получить в авторизованном сервисном центре MITSUBISHI MOTORS.

Подтверждение запираия и отпираия дверей

Подтверждение осуществляется следующим образом (однако нужно учитывать, что лампа освещения салона включается только в том случае, если переключатель лампы освещения салона находится в среднем (●) положении):

При запираии: указатели поворота мигнут однократно.

При отпирании: лампа освещения салона включится примерно на 15 с, указатели поворота мигнут дважды.

ПРИМЕЧАНИЕ

- Настройки этой функции можно изменить следующим образом:
- Установить подтверждение (мигание указателей поворотов) только во время запираия или только при отпирании дверей.
- Отключить функцию подтверждения (мигание указателей поворотов).

ПРИМЕЧАНИЕ

- Изменить количество миганий указатель поворота для функции подтверждения.

Более подробную информацию можно получить в авторизованном сервисном центре MITSUBISHI MOTORS.

Отпирание/запираие дверей без использования электронного ключа

E00306000165

Вспомогательный ключ

E00307201581

С помощью вспомогательного ключа (А) можно только отпереть и запереть двери. Для использования вспомогательного ключа (А) сдвиньте кнопку фиксатора (В) в направлении стрелки и извлеките вспомогательный ключ из электронного ключа (С).

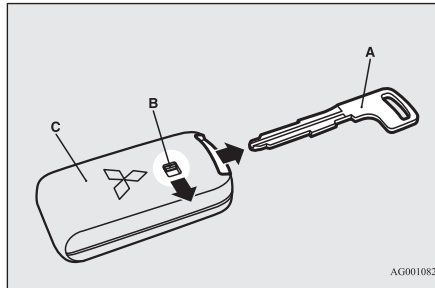
**ПРИМЕЧАНИЕ**

- Используйте вспомогательный ключ только в чрезвычайных ситуациях. В случае разряда элемента питания электронного ключа замените его как можно скорее, чтобы пользоваться электронным ключом.
- Вспомогательный ключ находится в электронном ключе.
- После использования вспомогательного ключа обязательно вставляйте его обратно в электронный ключ.

Запираие и отпирание дверей

Чтобы запереть дверь, поверните вспомогательный ключ по направлению к передней части автомобиля, чтобы отпереть — к задней. См. раздел «Запираие и отпирание двери ключом», стр. 3-14.

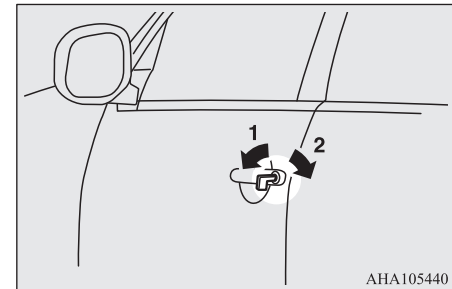

- 1 — запереть
2 — отпереть

ANA105440

Использование системы Dead Lock

E00313900023

помощи кнопки запираания/отпираания двери водителя или переднего пассажира.
См. раздел «Система Dead Lock», стр. 3-17.

На автомобилях с системой Dead Lock можно настроить включение этой системы при





3





Включение предупреждения

E00305902552

Во избежание угона автомобиля или случайного срабатывания системы дистанционного управления автомобилем включается звуковой сигнал зуммера и на многофункциональный дисплей выводится информационное окно, предупреждающее водителя.

При включении предупреждения обязательно проверьте автомобиль и работу электронного ключа. Предостережение также выводится на дисплей при возникновении неисправности в системе дистанционного управления автомобилем.

Описание	Дисплей	Зуммер	Примечание (решение)
Обнаружение неисправности		Внутренний зуммер подает один сигнал.	Неисправность системы дистанционного управления автомобилем.
Низкое напряжение аккумуляторной батареи		Внутренний зуммер подает один сигнал.	Аккумуляторная батарея начинает разряжаться, подается предупреждение. □Предупреждение не подается, если батарея полностью разряжена.□
Электронный ключ не обнаружен		Внутренний зуммер подает один сигнал.	Если выключатель зажигания переведен в положение ACC или ON из положения OFF или при работающем двигателе, при возникновении любого из следующих условий подается предупреждение: <ul style="list-style-type: none"> • Возможно, при Вас электронный ключ от другого автомобиля с другим кодом либо электронный ключ находится вне зоны действия системы. • Элемент питания в электронном ключе полностью разряжен. • Связь в зоне действия приема нарушена электромагнитным излучением.
Напоминание о необходимости извлечения электронного ключа		Внутренний зуммер звучит примерно 1 минуту. Наружный зуммер прерывисто звучит примерно 3 секунды.	Если включен режим работы OFF и дверь водителя открывается, когда электронный ключ находится в гнезде, на дисплее появляется соответствующее предупреждение и в течение примерно 3 секунд подается сигнал наружного зуммера, а также примерно 1 минуту звучит внутренний зуммер, напоминая о необходимости извлечения ключа. Как только электронный ключ извлекается из гнезда, зуммер выключается.

Описание	Дисплей	Зуммер	Примечание (решение)
Система контроля наличия электронного ключа		Внутренний зуммер подает один сигнал. Наружный зуммер звучит прерывисто.	<ul style="list-style-type: none"> Если открыть дверь автомобиля, вынести из салона электронный ключ и закрыть дверь, когда автомобиль стоит на месте и включен режим работы, отличный от OFF, то на дисплей выводится предупреждение до тех пор, пока электронный ключ вновь не будет определяться в автомобиле. При выносе электронного ключа наружу через открытое окно без открывания двери система контроля наличия электронного ключа не работает. Есть возможность изменить настройки системы контроля наличия электронного ключа так, чтобы она работала даже в том случае, когда электронный ключ вынесен через открытое окно без открывания двери. Более подробную информацию можно получить в авторизованном сервисном центре MITSUBISHI MOTORS. Даже если электронный ключ находится в зоне действия системы для запуска двигателя, предупреждающий сигнал может включиться в том случае, если система не может сверить идентификационный код электронного ключа с зарегистрированным в системе (например, из-за электромагнитных или других помех).
Система предотвращения запираения электронного ключа в салоне		Внутренний зуммер подает один сигнал. Наружный зуммер прерывисто звучит примерно 3 секунды.	<ul style="list-style-type: none"> Если при включенном режиме работы OFF (ВЫКЛ.) закрыть все двери, при этом оставив электронный ключ в салоне, и попытаться запереть двери нажатием кнопки запираения/отпираения на ручке двери водителя или переднего пассажира, подается предупреждение, а двери не запираются. Перед запираением дверей убедитесь, что электронный ключ находится при Вас. Даже если оставить электронный ключ в салоне автомобиля, возможно запираение дверей при определенных условиях радиосигнала дистанционного запираения дверей и окружающих электромагнитных полей.
Система контроля незакрытых дверей		Внутренний зуммер подает один сигнал. Наружный зуммер прерывисто звучит примерно 3 секунды.	Если при включенном режиме работы OFF (ВЫКЛ.), когда одна из дверей неплотно закрыта, попытаться запереть двери нажатием кнопки отпираения/запираения на двери водителя или переднего пассажира, подается предупреждение, а двери не запираются.
Система напоминания о необходимости включения режима работы OFF		Внутренний зуммер подает один сигнал. Наружный зуммер прерывисто звучит примерно 3 секунды.	Если при включенном режиме работы, отличном от OFF (ВЫКЛ.), попытаться запереть двери нажатием кнопки запираения/отпираения на ручке двери водителя или переднего пассажира, подается предупреждение, а двери не запираются.

Двери

E00300403852

3

⚠ ПРЕДОСТЕРЕЖЕНИЕ

- Перед началом движения следует убедиться, что все двери закрыты: движение с неплотно закрытыми дверями опасно.
- Запрещается оставлять в автомобиле детей без присмотра.
- Не следует запирать двери снаружи, если ключи находятся в салоне.

📖 ПРИМЕЧАНИЕ

- Во избежание запираения ключа в салоне автомобиля запираение двери водителя, когда она открыта, невозможно ни кнопкой блокировки замка на двери водителя, ни ключом.

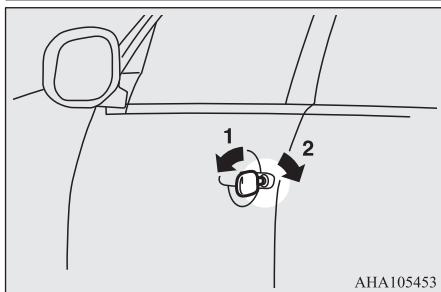
Запираение и отпираение двери ключом

- 1 — запереть
2 — отпереть

📖 ПРИМЕЧАНИЕ

- В автомобилях с центральным замком запираение и отпираение двери при помощи ключа ведет к отпираению или запираению всех дверей. См. раздел «Центральный замок», стр. 3-15.
- Если автомобиль оборудован системой дистанционного управления автомобилем, дверь водителя можно запереть или отпереть вспомогательным ключом. См. раздел «Вспомогательный ключ», стр. 3-11.

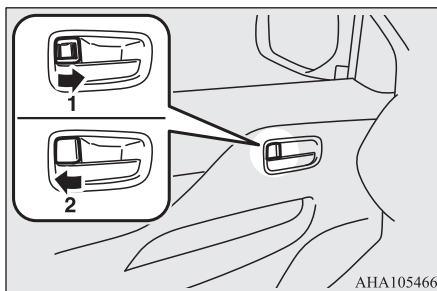
Запираение и отпираение двери изнутри автомобиля

- 1 — запереть
2 — отпереть

📖 ПРИМЕЧАНИЕ

- Дверь водителя можно открыть, потянув на себя внутреннюю ручку двери, не пользуясь внутренней кнопкой блокировки дверного замка. В автомобилях, оснащенных центральным замком, все остальные двери отпираются одновременно.
- Если автомобиль оборудован системой Dead Lock и система активирована, перевод кнопки запираения в положение «отпереть» не приведет к отпираению двери. См. раздел «Система Dead Lock», стр. 3-17.

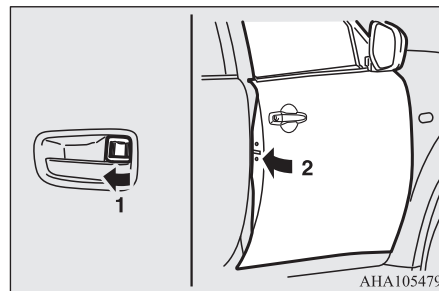
Запираение дверей без ключа

Установите внутреннюю кнопку запираения двери (1) в положение «запереть» и закройте дверь (2).

ПРИМЕЧАНИЕ

- Если дверь водителя открыта, ее замок нельзя запереть с помощью этой кнопки.

Открывание или закрывание задней двери (модификация Club cab)

E00313800048

Заднюю дверь можно открыть или закрыть при открытой передней двери.

1. Откройте переднюю дверь на большой угол.
2. Потяните за ручку (А) задней двери.

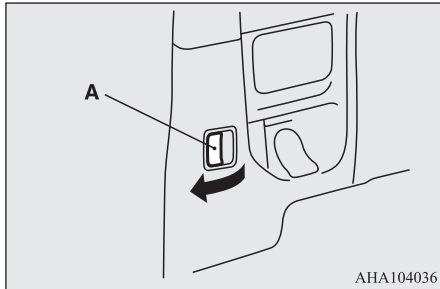

АНА104036

3. Откройте заднюю дверь.
4. При закрывании дверей сначала необходимо закрыть заднюю дверь, а потом переднюю.

ПРЕДУПРЕЖДЕНИЕ

- Перед открыванием задней двери убедитесь, что пассажир переднего сиденья отстегнул ремень безопасности. Если открывать заднюю дверь, когда пассажир переднего сиденья пристегнут ремнем безопасности, ремень может сильно натянуться, а пассажир — получить серьезную травму.
- При закрывании задней двери следите за тем, чтобы не прищемить дверью руку или палец.
- Перед началом движения убедитесь, что задняя дверь плотно закрыта. Если какая-либо дверь открыта или закрыта неплотно, включается контрольная лампа незакрытой двери. Неплотно закрытая задняя дверь может открыться во время движения, что может стать причиной несчастного случая, например пассажир может выпасть из салона.

ПРЕДОСТЕРЕЖЕНИЕ

- При открывании или закрывании задней двери необходимо соблюдать следующие инструкции, невыполнение которых может привести к повреждению автомобиля:
 - Заднюю дверь можно открывать или закрывать только при полностью открытой передней двери.
 - Не открывать и не закрывать заднюю дверь одновременно с передней.
 - Не закрывать заднюю дверь после закрывания передней.

Центральный замок

E00300803306

ПРИМЕЧАНИЕ

- Если отпереть и запереть двери несколько раз подряд, может сработать встроенная цепь защиты центрального замка, отключающая систему. В этом случае подождите около минуты, прежде чем вновь пользоваться центральным замком.

Ниже описывается порядок запираения и отпираения всех дверей.

Отпираение и запираение дверей ключом в двери водителя

Все двери запираются и отпираются поворотом ключа в замке двери водителя.

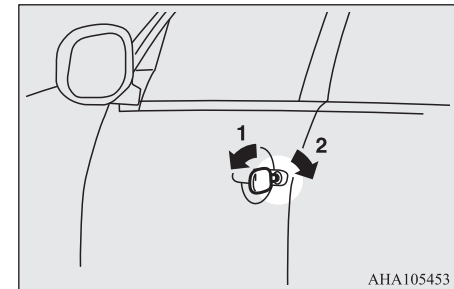

АНА105453

- 1 — запереть
2 — отпереть

ПРИМЕЧАНИЕ

- Если автомобиль оборудован системой дистанционного управления автомобилем, дверь водителя можно запереть или отпереть вспомогательным ключом. См. раздел «Вспомогательный ключ», стр. 3-11.

Отпирание и запирание дверей кнопкой запирания на двери водителя

Все двери можно отпереть и запереть с помощью внутренней кнопки запирания на двери водителя.

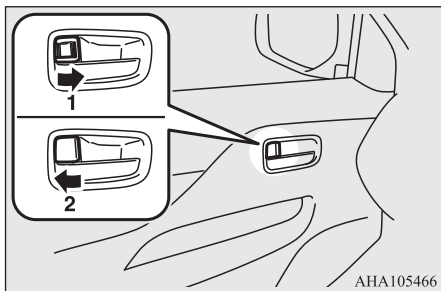

- 1 — запереть
2 — отпереть

ПРИМЕЧАНИЕ

- После выхода из автомобиля не следует запирать двери снаружи, если ключи находятся в салоне.

Автоматическое запирание дверей при начале движения (с функцией отпирания дверей при срабатывании датчика удара)

Все двери автоматически блокируются, когда скорость движения автомобиля превышает примерно 15 км/ч. Кроме того, все двери автоматически отпираются, если регистрируется очень сильный удар, например при столкновении автомобиля, что может быть опасно для находящихся внутри автомобиля. Это облегчит спасательные операции в случае аварии.

ПРЕДУПРЕЖДЕНИЕ

- Если автоматическое запирание дверей при начале движения (с функцией отпирания дверей при срабатывании датчика удара) не срабатывает в нижеперечисленных случаях, следует немедленно проверить автомобиль в авторизованном сервисном центре MITSUBISHI MOTORS.
 - Двери не запираются автоматически, даже если скорость движения автомобиля превышает 15 км/ч.
 - Двери автоматически отпираются во время движения.

ПРЕДУПРЕЖДЕНИЕ

- При включении зажигания или включении режима работы ON (BK/L) контрольная лампа системы дополнительных средств пассивной безопасности (SRS) не включается либо включается и не выключается спустя несколько секунд.
- Контрольная лампа системы дополнительных средств пассивной безопасности SRS включается во время движения автомобиля.
- Центральный замок не работает.

ПРИМЕЧАНИЕ

- Даже при сильной деформации автомобиля во время столкновения, а также в зависимости от угла столкновения и формы и состояния объекта, с которым произошло столкновение, двери могут автоматически не отпереться. Степень деформации и повреждения, полученные автомобилем при аварии, не влияют непосредственно на функцию разблокировки дверей.
- Данные функции включены при поставке автомобиля с завода. Для включения или отключения данных функций обратитесь в авторизованный сервисный центр MITSUBISHI MOTORS.

Отпирание дверей с помощью замка зажигания, кнопки запуска и остановки двигателя или рычага селектора

Можно отпереть все двери одним из нижеперечисленных способов.

Автомобили с М/Т

При повороте ключа в замке зажигания в положение LOCK либо включении режима работы OFF.

Автомобили с А/Т

При переводе рычага селектора в положение Р (стоянка), если включен режим работы ON.

Также при включении режима работы OFF.

Данные функции отключены при поставке автомобиля с завода. Для включения или отключения данных функций обратитесь в авторизованный сервисный центр MITSUBISHI MOTORS.

Система Dead Lock*

E00305101209

Система Dead Lock помогает предотвратить кражу.

Если все двери заперты с помощью системы дистанционного управления замками дверей или функции дистанционного управления автомобилем, система Dead Lock не позволяет отпереть двери изнутри при помощи кнопок блокировки.

⚠ ПРЕДОСТЕРЕЖЕНИЕ

- Запрещается активировать систему Dead Lock, когда кто-либо находится в автомобиле. При активированной системе Dead Lock отпереть двери при помощи внутренних кнопок невозможно. Если система Dead Lock была по ошибке активирована, отперите двери с помощью кнопки UNLOCK на ключе или с помощью функции дистанционного управления автомобилем.

Включение системы

E00305201314

1. Поверните ключ в замке зажигания в положение LOCK и извлеките его (автомобили с системой дистанционного управления замками дверей) или включите режим работы OFF (автомобили с системой дистанционного управления автомобилем).
2. Выйдите из автомобиля. Закройте все двери.
3. Заприте все двери, нажав кнопку LOCK (A) на ключе или кнопку запираания/отпирания (C) на ручке двери водителя или переднего пассажира. Указатели поворота мигнут один раз.
4. Снова нажмите на кнопку LOCK и удерживайте ее нажатой в течение 2 секунд. Указатели поворота мигнут три раза, показывая, что система Dead Lock активирована.

Система дистанционного управления замками дверей

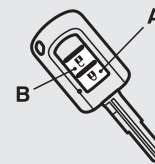

Система дистанционного управления автомобилем

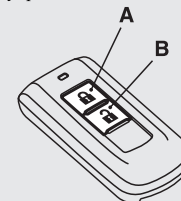

ANA114475

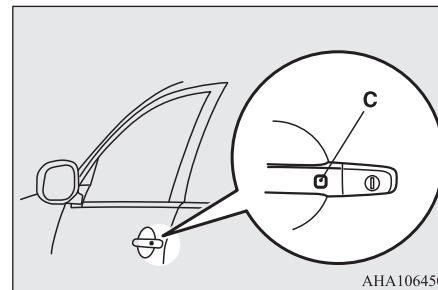

ANA106450

📖 ПРИМЕЧАНИЕ

- Однократное нажатие кнопки LOCK (A) на ключе при активированной системе Dead Lock вызывает трехкратное мигание указателей поворота. Таким образом можно убедиться, что система Dead Lock включена.

Отключение режима охраны

E00305301487

Двери отпираются, а система Dead Lock выключается при выполнении следующих операций:

- Нажатие кнопки UNLOCK (B) на пульте дистанционного управления.
- Нажатие кнопки запирания/отпирания (C) на ручке двери водителя или переднего пассажира, когда электронный ключ имеется при себе.

ПРИМЕЧАНИЕ

- Если ни одна из дверей не открыта в течение 30 секунд после отпирания, все двери автоматически запираются снова и одновременно снова активируется система Dead Lock.
- Даже когда невозможно использовать систему дистанционного управления замками дверей или систему дистанционного управления автомобилем, дверь водителя можно отпереть ключом. Если для отпирания двери водителя используется ключ, система Dead Lock выключается только для этой двери. Если затем нужно отпереть все двери, поверните замок зажигания в положение ON или ACC или включите режим работы ON или ACC.

ПРИМЕЧАНИЕ

- Промежуток времени между нажатием кнопки UNLOCK (B) на ключе либо кнопки запирания/отпирания (C) на ручке двери водителя или переднего пассажира и автоматическим запираением дверей можно изменить. Более подробную информацию можно получить в авторизованном сервисном центре MITSUBISHI MOTORS.
- Существует возможность запираения всех дверей с одновременным включением системы Dead Lock одним нажатием кнопки LOCK (A) на ключе либо кнопки запирания/отпирания (C) на ручке двери водителя или переднего пассажира. Более подробную информацию можно получить в авторизованном сервисном центре MITSUBISHI MOTORS.

Проверка системы

E00305400159

Опустите стекла всех дверей, затем активируйте систему Dead Lock. См. раздел «Включение системы», стр. 3-17. После активации системы Dead Lock просуньте руку в открытые окна и убедитесь, что отпереть двери кнопками запираения изнутри невозможно.

ПРИМЕЧАНИЕ

- Рекомендации по включению системы Dead Lock можно получить в авторизованном сервисном центре MITSUBISHI MOTORS.

Блокировка отпирания замков задних дверей из салона (модификация Double cab)

E00300902313

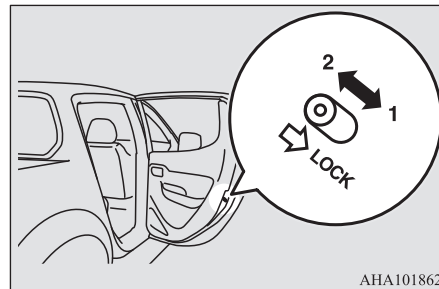

ANA101862

- 1 — заблокировано
2 — разблокировано

Это устройство предотвращает случайное открытие задних дверей, особенно если на заднем сиденье находятся маленькие дети. На каждой из задних дверей есть рычаг. Если этот рычаг установлен в положение LOCK (ЗАБЛОКИРОВАНО) (1), заднюю дверь нельзя открыть из салона. Открыть ее в этом случае можно только снаружи. Если рычаг переведен в положение UNLOCK (РАЗБЛОКИРОВАНО) (2), защитный механизм не работает.

⚠ ПРЕДОСТЕРЕЖЕНИЕ

- Рекомендуется блокировать задние двери от открывания изнутри при перевозке детей на заднем сиденье, т. к. случайное открывание двери может стать причиной несчастного случая.

Задний борт

E00303001158

⚠ ПРЕДОСТЕРЕЖЕНИЕ

- Не следует находиться возле выхлопной трубы при погрузке и выгрузке багажа. Горячие отработавшие газы могут стать причиной ожога.
- Следует соблюдать осторожность, чтобы не прищемить пальцы задним бортом.
- Не следует нагружать задний борт в открытом положении.
- Перед началом движения нужно убедиться, что задний борт плотно закрыт. Если задний борт откроется во время движения, предметы, находящиеся на грузовой платформе, могут упасть на дорогу.

Чтобы открыть

Поднимите ручку и опустите задний борт.

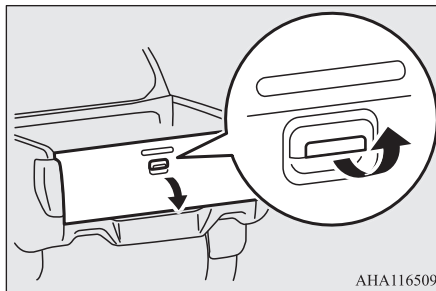

АНА116509

Чтобы закрыть

Поднимите задний борт и захлопните его с достаточным усилием, чтобы надежно зафиксировать.

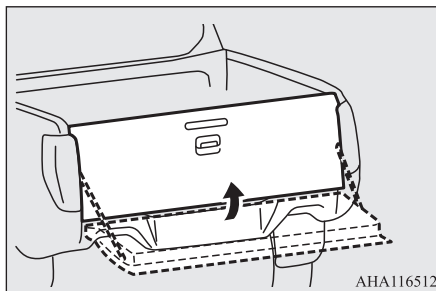

АНА116512

Опускание

Задний борт можно опустить до одного из двух положений (кроме некоторых моделей). До второго положения задний борт опускается так, как указано ниже.

⚠ ПРЕДОСТЕРЕЖЕНИЕ

- В автомобилях с задним бампером не следует опускать задний борт максимально вниз. При невыполнении этого требования задний борт может повредиться.

1. Опустите задний борт до первого положения. Затем приподнимите его до положения, показанного на рисунке, и возьмитесь за трос (А).

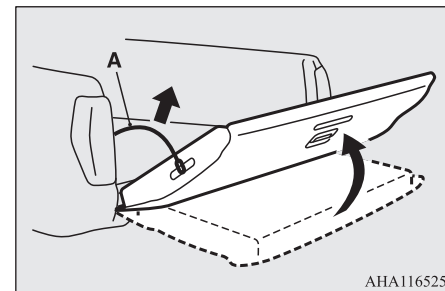

АНА116525

2. Совместив отверстие в наконечнике троса с крюком (В), отсоедините трос (А).

3

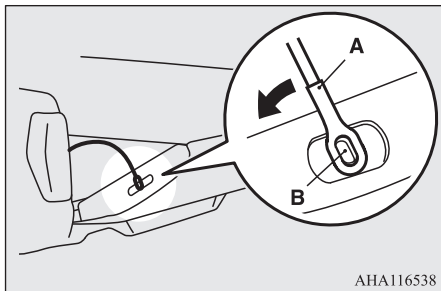

АНА116538

3. Аналогичным образом отсоедините трос с другой стороны и медленно опустите задний борт вниз.

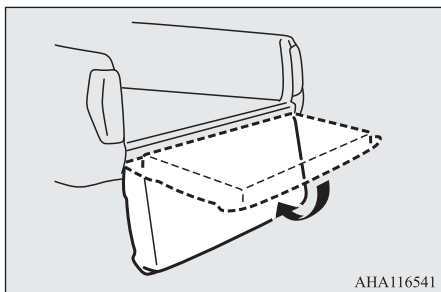

АНА116541

⚠ ПРЕДОСТЕРЕЖЕНИЕ

- Запрещается закрывать задний борт, не подсоединив трос.

Механические стеклоподъемники*

E00302101107

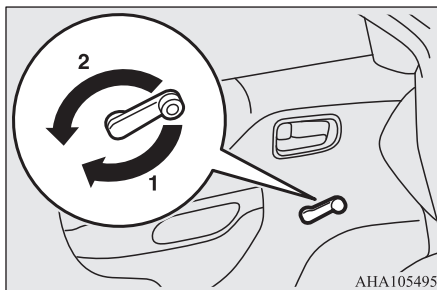

АНА105495

- 1 — опустить стекло
- 2 — поднять стекло

Электростеклоподъемники*

E00302201661

Электрический привод стеклоподъемников действует, только когда включено зажигание или включен режим работы ON.

Включатели привода электростеклоподъемников

E00302303552

Электрический стеклоподъемник каждой двери включается при нажатии соответствующего включателя.

Включатели со стороны водителя

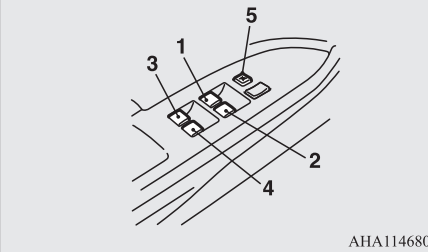

АНА114680

- 1 — стеклоподъемник двери водителя
- 2 — стеклоподъемник двери переднего пассажира
- 3 — стеклоподъемник левой задней двери (модификация Double cab)
- 4 — стеклоподъемник правой задней двери (модификация Double cab)
- 5 — включатель блокировки стеклоподъемников

⚠ ПРЕДУПРЕЖДЕНИЕ

- Прежде чем включить стеклоподъемник, нужно убедиться, что движущимся стеклом не будет зажата голова, рука, палец и другие части тела.
- Выходя из автомобиля, не следует оставлять ключ в замке зажигания.
- Запрещается оставлять в автомобиле без присмотра детей или лиц, не способных к безопасному пользованию электрическими стеклоподъемниками.
- Ребенок может случайно включить стеклоподъемник, и его рука или голова может быть зажата стеклом.

Включатели со стороны водителя

С помощью включателей на двери водителя можно управлять стеклоподъемниками всех дверей. Поднять или опустить стекло можно, нажав соответствующий включатель. Чтобы опустить стекло, нажмите включатель, чтобы поднять — потяните его вверх. При нажатии (или вытягивании) включателя до упора стекло автоматически опустится (поднимется) полностью. Если требуется остановить стекло в промежуточном положении, слегка нажмите (потяните) включатель.

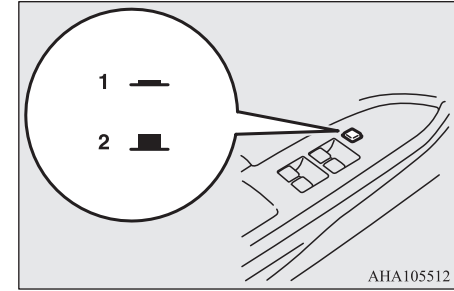
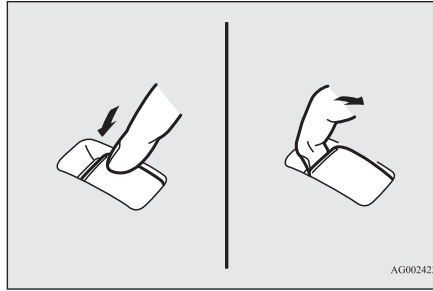

1 — заблокировано
2 — разблокировано

Включатели у пассажирских мест

С помощью включателей у пассажирских мест можно управлять стеклоподъемниками соответствующих дверей пассажиров. Чтобы опустить стекло, нажмите включатель, чтобы поднять — потяните его вверх.

ПРИМЕЧАНИЕ

- Частое включение стеклоподъемников при неработающем двигателе приводит к разряду аккумуляторной батареи. Пользуйтесь стеклоподъемниками только при работающем двигателе.
- Стекла задних дверей опускаются только до половины высоты окна.

ПРЕДУПРЕЖДЕНИЕ

- Ребенок может случайно включить стеклоподъемник, и его рука или голова могут быть зажаты стеклом. Если в автомобиле находится ребенок, рекомендуем заблокировать стеклоподъемники включателем блокировки.

Включатель блокировки стеклоподъемников

E00303102361

Когда используется этот включатель, пассажиры не могут поднимать или опускать стекла с помощью своих включателей, а с помощью включателей со стороны водителя можно поднимать и опускать только стекло двери водителя.

Чтобы разблокировать включатели, нажмите включатель блокировки повторно.

Таймер

E00302402080

Стекла дверей можно поднимать и опускать в течение 30 секунд после выключения двигателя.

Однако после открывания двери водителя или переднего пассажира стеклоподъемники прекращают работу.

Травмобезопасный механизм (только для стекла двери водителя)

E00302502108

Если при автоматическом подъеме стекла после вытягивания выключателя до упора в проеме оказывается рука или голова, стекло автоматически опускается.

Тем не менее, прежде чем поднимать стекло двери водителя, убедитесь, что никто из пассажиров не высунул в окно руку или голову. После срабатывания травмобезопасного механизма стекло можно будет поднять через несколько секунд.

ПРЕДУПРЕЖДЕНИЕ

- Если аккумуляторная батарея отключалась или менялся предохранитель цепи электропривода стеклоподъемника, травмобезопасный механизм отключается.

Если в это время под стекло попадет рука или голова, человек может получить серьезную травму.

ПРЕДОСТЕРЕЖЕНИЕ

- В самом конце хода стекла травмобезопасный механизм отключается. Это дает возможность полностью поднять стекло. В этот момент следует быть особенно осторожным и не допускать попадания пальцев в проем.

ПРЕДОСТЕРЕЖЕНИЕ

- Травмобезопасный механизм выключается, когда выключатель находится в поднятом положении. В этот момент следует быть особенно осторожным и не допускать попадания пальцев в проем.

ПРИМЕЧАНИЕ

- Если во время движения стекло двери водителя подвергается ударам или физическим нагрузкам, сходным с теми, которые возникают при попадании под стекло руки или головы, может сработать травмобезопасный механизм.

- Если функция травмобезопасности срабатывает пять и более раз подряд, она отключается, после чего стекло будет невозможно поднять полностью.

Для выхода из этой ситуации необходимо выполнить нижеуказанные действия. Если стекло двери водителя опущено, многократно поднимайте соответствующий выключатель до тех пор, пока стекло не поднимется до конца. Затем отпустите выключатель, вновь поднимите его и удерживайте в таком положении не менее одной секунды, а потом отпустите. После этого стеклоподъемник начнет работать в нормальном режиме.

ПРИМЕЧАНИЕ

- Если аккумуляторная батарея отключалась или менялся предохранитель цепи электропривода стеклоподъемника, травмобезопасный механизм будет отключен и стекло двери будет невозможно полностью опустить/поднять в автоматическом режиме.

Если стекло двери водителя опущено, многократно поднимайте соответствующий выключатель до тех пор, пока стекло не поднимется до конца. Затем отпустите выключатель, вновь поднимите его и удерживайте в таком положении не менее одной секунды, потом отпустите. После этого стеклоподъемник двери водителя начнет работать в нормальном режиме.

Сиденья и ремни безопасности

Регулировка сидений	4-2
Передние сиденья	4-2
Задние сиденья (модификации Club cab и Double cab)*	4-4
Подголовники*	4-5
Ремни безопасности	4-7
Использование ремней безопасности беременными	4-11
Система преднатяжения и ограничения усилий натяжения ремней безопасности	4-11
Детские сиденья	4-12
Проверка ремней безопасности	4-23
Система дополнительных средств пассивной безопасности (SRS): подушки безопасности	4-24

Регулировка сидений

E00400302246

Отрегулируйте сиденье водителя так, чтобы чувствовать себя удобно, доставать до педалей, рулевого колеса, переключателей и т. д., а также обеспечить хороший обзор.

4

⚠ ПРЕДУПРЕЖДЕНИЕ

- Запрещается регулировать положение сиденья во время движения. Это может привести к потере контроля над автомобилем и аварии. После регулировки следует убедиться, что сиденье зафиксировалось, попробовав сдвинуть его вперед и назад, не воздействуя при этом на механизм регулировки.
- Находиться в месте, предназначенном для багажа (внутри или снаружи автомобиля) во время поездки чрезвычайно опасно. Также запрещается позволять детям играть в грузовом отсеке или на заднем сиденье. При столкновении непристегнутые пассажиры (взрослые или дети), находящиеся там, подвергаются наибольшей опасности, они могут получить тяжелые травмы или погибнуть.
- Во время поездки обязательно нужно следить за тем, чтобы все пассажиры находились на сиденьях и были пристегнуты ремнями безопасности. Для перевозки детей всегда необходимо использовать детские сиденья.

⚠ ПРЕДУПРЕЖДЕНИЕ

- Чтобы свести к минимуму опасность травмирования людей при столкновении или резком торможении, спинки сидений во время движения автомобиля должны находиться в положении, близком к вертикальному. При наклонном положении спинки сиденья защитное действие ремня безопасности значительно снижается. Если спинка отклонена назад, возрастает опасность соскальзывания пассажира под ремень безопасности, что повышает риск получения тяжелых травм.
- Запрещается помещать какие-либо предметы под сиденья автомобиля. Это может помешать сиденью полностью зафиксироваться и привести к несчастному случаю. Это также может вызвать повреждение сидений или других элементов интерьера.

⚠ ПРЕДОСТЕРЕЖЕНИЕ

- В целях безопасности сиденья должны быть правильно отрегулированы взрослыми или под их контролем.
- Во время управления автомобилем не следует подкладывать между спиной и спинкой сиденья подушки и другие подобные предметы. При этом снижается эффективность защитного действия подголовников в случае столкновения.

⚠ ПРЕДОСТЕРЕЖЕНИЕ

- Механизм наклона спинки передних сидений нагружен пружиной, которая стремится вернуть спинку в вертикальное положение при поднятом рычаге фиксации спинки. Поднимая рычаг фиксации спинки, прислоняйтесь к спинке сиденья спиной или придерживайте ее рукой, чтобы предотвратить резкий возврат спинки в вертикальное положение.
- Сдвигая сиденья, следует соблюдать осторожность, чтобы не прищемить руки и ноги.
- Отодвигая сиденье назад или наклоняя его спинку, нужно стараться не задеть пассажиров, находящихся на заднем сиденье.

Передние сиденья

E00400401569

Механическая регулировка*

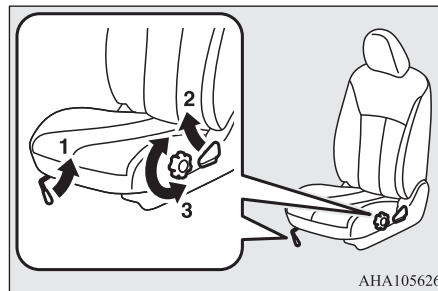

ANA105626

- 1 — регулировка в продольном направлении
Потяните рычаг регулировки сиденья и переместите сиденье вперед или назад до требуемого положения. После установки сиденья в требуемое положение отпустите рычаг, чтобы зафиксировать сиденье в выбранном положении.
- 2 — регулировка угла наклона спинки
Потяните рычаг регулировки спинки вверх, затем откиньтесь на спинку, наклоните ее на желаемый угол и отпустите рычаг.
- 3 — регулировка подушки сиденья по высоте (только для сиденья водителя)
Чтобы отрегулировать высоту подушки сиденья, вращайте ручку в соответствующем направлении.

Сиденье с электроприводом*

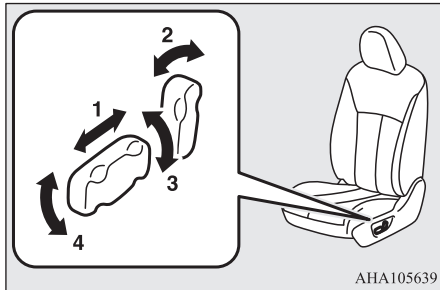

- 1 — регулировка в продольном направлении
Чтобы отрегулировать положение сиденья, перемещайте включатель в направлениях, указанных стрелками.

- 2 — регулировка угла наклона спинки
Чтобы отрегулировать угол наклона спинки, перемещайте включатель в направлениях, указанных стрелками.
- 3 — регулировка сиденья по высоте
Чтобы отрегулировать высоту сиденья, перемещайте включатель в направлениях, указанных стрелками.
Если перемещать включатель вверх или вниз, то будет происходить подъем или опускание всей подушки соответственно.
- 4 — регулировка угла наклона подушки сиденья
Чтобы отрегулировать угол наклона подушки сиденья, перемещайте включатель в направлениях, указанных стрелками.

ПРИМЕЧАНИЕ

- Во избежание разряда аккумуляторной батареи пользуйтесь электроприводом сидений только при работающем двигателе.

Подогрев сидений*

E00401102254

Включать подогрев сидений можно только тогда, когда включено зажигание или включен режим работы ON. Нажимайте на включатель, как показано стрелками. При включении подогрева включается контрольная лампа (A).

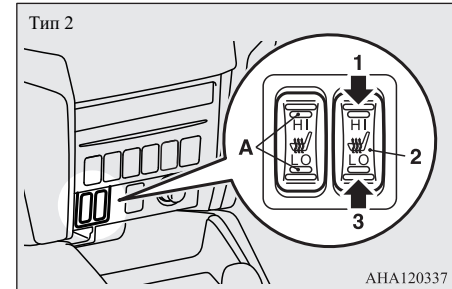
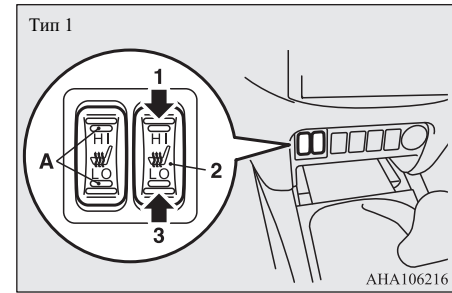

- 1 (HI) — повышенная мощность (для быстрого прогрева сидений)
- 2 — подогрев отключен
- 3 (LO) — малая мощность (для поддержания умеренной температуры сидений)

⚠ ПРЕДОСТЕРЕЖЕНИЕ

- Если подогрев сидений не нужен, выключите его.

⚠ ПРЕДОСТЕРЕЖЕНИЕ

- Режим HI следует использовать для быстрого прогрева сидений. После того как сиденье нагреется, следует включить режим LO для поддержания умеренной температуры. При включенном подогреве возможны незначительные колебания температуры сидений. Это происходит в результате работы встроенного в систему подогрева термостата и не является признаком неисправности.
- Некоторые люди при использовании подогревом сидений могут почувствовать сильный жар или получить слабые ожоги (покраснение кожи, волдыри и т. д.):
 - дети, пожилые, больные;
 - люди с чувствительной кожей;
 - чрезмерно утомленные люди;
 - люди, находящиеся под действием спиртного или лекарств, обладающих снотворным действием (противопростудных и т. п.).
- Запрещается класть на сиденья тяжелые предметы и втыкать в них иглы, булавки и другие острые предметы.
- При использовании подогрева запрещается класть на сиденье подушки, одеяла и другие предметы из теплоизолирующих материалов: это может привести к перегреву нагревательного элемента.
- Запрещается использовать для чистки сидений бензин, керосин, спирт и иные органические растворители. Они могут повредить не только обивку сидений, но и нагревательный элемент.

⚠ ПРЕДОСТЕРЕЖЕНИЕ

- При попадании на сиденье воды и других жидкостей дождаться их полного высыхания, прежде чем включать подогрев.
- При подозрении на неисправность подогрева сидений немедленно выключить его.

📖 ПРИМЕЧАНИЕ

- Если двигатель не работает, не оставляйте подогрев сидений включенным на длительное время, поскольку это может привести к разряду аккумуляторной батареи.

Задние сиденья (модификации Club cab и Double cab)*

E00401301594

Садясь на среднее место заднего сиденья, отрегулируйте высоту подголовника и зафиксируйте его. См. раздел «Подголовники», стр. 4-5.

Складывание спинки сиденья вперед (модификация Double cab)

E00401601500

Потяните за ремень в верхней части спинки сиденья и сложите спинку сиденья вперед.

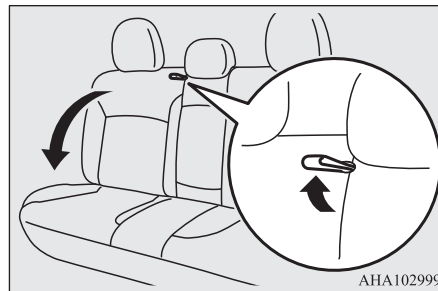

ANA102999

Возврат сиденья в исходное положение (модификация Double cab)

E00415600041

Поднимайте спинку сиденья до тех пор, пока она надежно не зафиксируется. Попробуйте переместить спинку сиденья, чтобы убедиться, что она надежно закреплена.

Складывание подушек сидений (модификация Club cab)

E00411301076

Подушки правого и левого сидений можно складывать по отдельности.

Чтобы сложить подушку сиденья, поднимите ее вверх.

Надежно закрепите подушку сиденья, зацепив фиксирующий ремень (А) за подголовник (В) заднего сиденья.

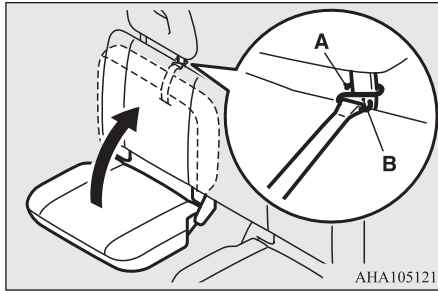

АНА105121

Подлокотник (модификация Double cab)

Е00401701846

Чтобы пользоваться подлокотником, установите его горизонтально.

Чтобы вернуть подлокотник в исходное положение, поднимите его вертикально, утопив в спинке сиденья.



АНА103000



ПРИМЕЧАНИЕ

- Не вставайте и не садитесь на подлокотник. Он может сломаться.
- На верхней стороне подлокотника есть подстаканник для пассажиров задних сидений. См. раздел «Подстаканник», стр. 7-116.

Подголовники*

Е00403303042



ПРЕДУПРЕЖДЕНИЕ

- Если подголовники не установлены, то в случае аварии это может привести к серьезным травмам или даже гибели водителя и пассажиров. Чтобы уменьшить риск травмирования в случае аварии, заняв сиденье, следует убедиться, что подголовники установлены в правильное положение.
- Запрещается подкладывать между спиной и спинкой сиденья подушку или другие подобные предметы, так как при этом снижается эффективность защитного действия подголовника вследствие увеличения расстояния между головой и подголовником.

Регулировка высоты

Передние сиденья

Отрегулируйте высоту подголовника так, чтобы середина подголовника находилась примерно на уровне ушей: в таком положении снижается вероятность травмирования при аварии. Если человек очень высокого роста и середину подголовника невозможно установить на уровне его ушей, подголовник необходимо установить на максимальную высоту.

Чтобы поднять подголовник, потяните его вверх. Чтобы опустить, нажмите вниз, задвинув кнопку регулировки высоты (А) в направлении, указанном стрелкой. После регулировки нажмите на подголовник, чтобы убедиться, что он зафиксирован.

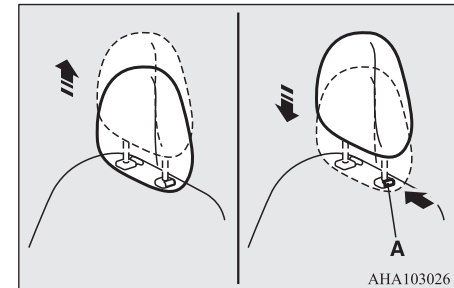

АНА103026

**Заднее среднее сиденье
(модификация Double cab)**

Чтобы уменьшить вероятность травмирования в случае столкновения, поднимите подголовник до фиксируемого положения.

4

Чтобы поднять подголовник, потяните его вверх.

Чтобы опустить, нажмите вниз, задвинув кнопку регулировки высоты (А) в направлении, указанном стрелкой. После регулировки нажмите на подголовник, чтобы убедиться, что он зафиксирован.

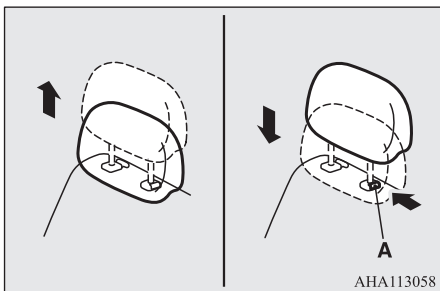

⚠ ПРЕДУПРЕЖДЕНИЕ

- Садясь на середину заднего сиденья, следует отрегулировать высоту подголовника, подняв его до фиксируемого положения. Обязательно следует отрегулировать подголовник перед поездкой, иначе при столкновении этот пассажир может получить тяжелую травму.

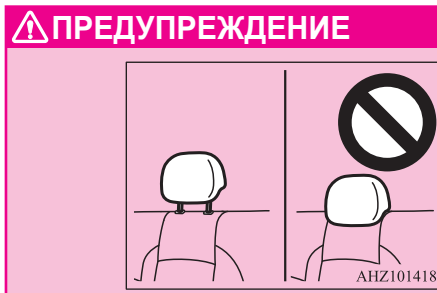

📖 ПРИМЕЧАНИЕ

- Высота подголовников крайних задних сидений не регулируется.

Снятие

Поднимайте подголовник, нажав кнопку регулировки высоты (А).

Установка

Убедитесь, что подголовник правильно сориентирован, затем вставьте его в спинку сиденья, нажав кнопку регулировки высоты (А) в направлении, указанном стрелкой. Стержни подголовников с регулировочными пазами (В) должны устанавливаться при нажатой кнопке регулировки высоты (А) (кроме подголовников крайних задних сидений).

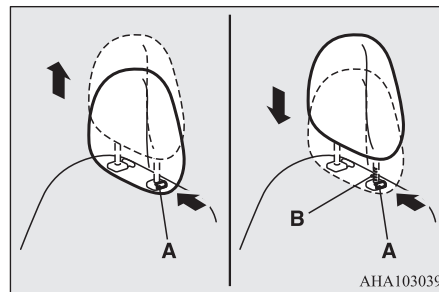

⚠ ПРЕДОСТЕРЕЖЕНИЕ

- Необходимо проверить положение кнопки регулировки высоты (А), убедиться, что кнопка располагается правильно, как показано на рисунке, и попробовать потянуть подголовник вверх, чтобы убедиться, что он закреплен в спинке сиденья.

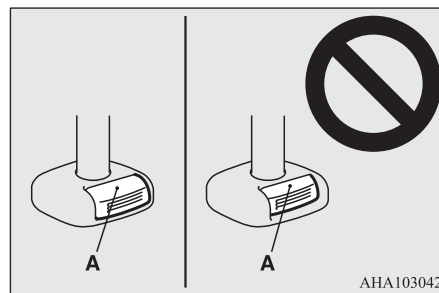

⚠ ПРЕДОСТЕРЕЖЕНИЕ

- Форма и размеры подголовников разных сидений различаются. Рекомендуются использовать только подголовники, соответствующие сиденьям, установленным в салоне. При установке подголовников не допускается нарушение их ориентации.

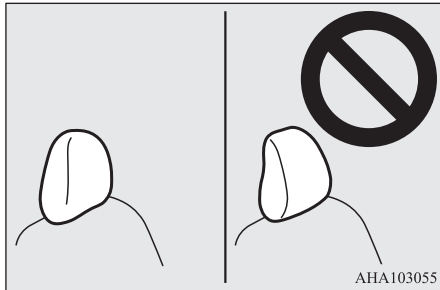

Ремень безопасности

E00404802207

Правильное использование ремней безопасности во время поездки является наиболее важной мерой защиты водителя и пассажиров в случае аварии.

Ремень безопасности каждого переднего сиденья снабжен преднатяжителями (модификация Club cab).

В автомобилях с подушками безопасности водителя и пассажира ремни безопасности передних сидений оснащаются преднатяжителями, а в автомобилях с двухступенчатыми подушками безопасности преднатяжителями

оснащены и ремни безопасности задних сидений (модификация Double cab). Правила использования этих ремней такие же, как и у обычных ремней безопасности. См. раздел «Система преднатяжения и ограничения усилий натяжения ремней безопасности», стр. 4-11.

⚠ ПРЕДУПРЕЖДЕНИЕ

- Ремнями безопасности должны пользоваться все взрослые пассажиры и все дети, рост которых позволяет правильно пристегнуть ремень. Детей, которых невозможно безопасно пристегнуть ремнем безопасности, необходимо усаживать в специальные детские сиденья.
- Плечевая ветвь ремня должна располагаться только на плече и груди. Запрещается продевать ее за спиной или под мышкой.
- Одним ремнем безопасности должен пристегиваться только один пассажир. Пристегивать одним ремнем взрослого пассажира и ребенка, сидящего у него на коленях, крайне опасно.
- Ремень безопасности обеспечивает максимальную защиту пассажира в том случае, если спинка сиденья расположена вертикально. Если спинка отклонена назад, возрастает опасность соскальзывания пассажира под ремень безопасности, особенно при фронтальном ударе: пассажир может быть травмирован ремнем или получить травму в результате удара о панель приборов либо спинку сиденья.

⚠ ПРЕДУПРЕЖДЕНИЕ

- Пристегивая ремень безопасности, нужно следить, чтобы он не перекручивался.
- Запрещается вносить в конструкцию ремней безопасности изменения и дополнения, которые либо ослабляют ремень, либо препятствуют подтягиванию ремня механизм натяжения.
- Во время поездки на автомобиле запрещается держать ребенка на руках или коленях, даже пристегнувшись ремнем безопасности. Ребенок, находящийся на руках у взрослого, может погибнуть или получить серьезную травму в случае столкновения или резкой остановки автомобиля.
- Ремень необходимо отрегулировать так, чтобы он плотно прилегал к телу.
- Поясная ветвь ремня должна всегда располагаться на уровне бедер.
- Не позволяйте детям играть с ремнями безопасности. Если дети, играя с ремнем безопасности, обернут его вокруг тела, то при втягивании ремень безопасности может слишком туго затянуться. Это может нанести серьезный вред здоровью или привести к смерти, например от удушья. Это может произойти, даже если автомобиль находится на стоянке. Если не получается высвободить ребенка из запутавшегося ремня безопасности, используйте подходящий подручный инструмент, например перочинный нож или ножницы, чтобы разрезать ремень безопасности.

Трехточечные ремни безопасности (с инерционным механизмом блокировки)

E00404902888

4

Ремень этого типа не требует регулировки длины. После пристегивания длина ремня автоматически регулируется в зависимости от движений пассажира, однако в случае резкого или сильного рывка ремень фиксируется, удерживая тело человека.

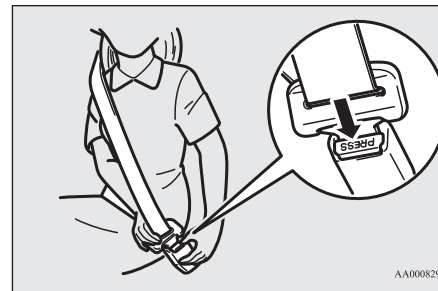
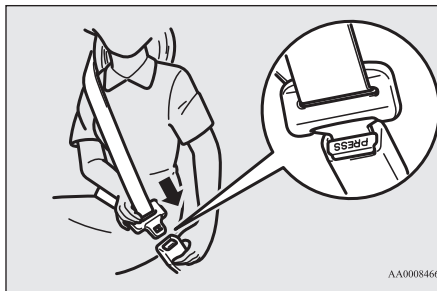

ПРИМЕЧАНИЕ

- Чтобы проверить, фиксируется ли ремень, можно резко потянуть его вперед.

Пристегивание ремня

1. Медленно вытяните ремень, держа язычок защелки.

ПРИМЕЧАНИЕ

- Если ремень невозможно вытянуть из-за того, что он заблокировался, сильно потяните его и отпустите. После этого вновь начните медленно вытягивать ремень.

2. Вставьте язычок защелки в замок до щелчка.

ПРЕДУПРЕЖДЕНИЕ

- Запрещается поднимать поясную ветвь ремня на живот. При столкновении ремень может резко надавить на брюшную полость, увеличивая риск получения травмы.
- Пристегивая ремни безопасности, нужно следить, чтобы они не перекручивались.

3. Чтобы обеспечить комфортное прилегание ремня к телу, слегка вытяните его.

Отстегивание ремня

Придерживая рукой язычок защелки, нажмите кнопку на замке.

ПРИМЕЧАНИЕ

- Поскольку ремень втягивается автоматически, придерживайте язычок защелки, чтобы ремень втягивался медленно. Если отпустить язычок защелки, он может резко удариться о какие-либо детали автомобиля и повредить их.
- Если ремень безопасности (А) или кольцо (В) ремня безопасности загрязнены, ремень может втягиваться с трудом. Если ремень безопасности или кольцо ремня безопасности загрязнены, очистите их мыльным раствором или раствором нейтрального моющего средства.

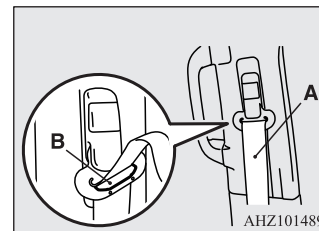

Контрольная лампа и сигнализация непристегнутого ремня безопасности

E00409802664

Для сиденья водителя и переднего пассажира

Монохромный жидкокристаллический дисплей

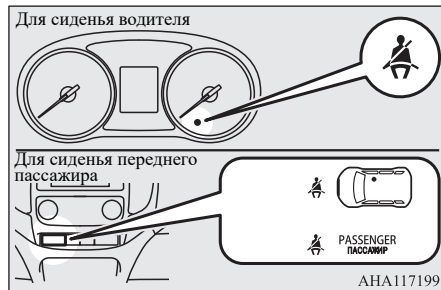

Цветной жидкокристаллический дисплей

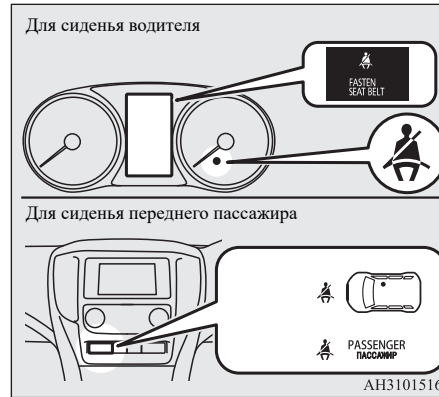

Если повернуть ключ в замке зажигания в положение ON или включить режим работы ON, когда ремень безопасности водителя и/или переднего пассажира не пристегнут, начинает мигать контрольная лампа и примерно на 6 секунд включается звуковой сигнал, напоминая водителю и/или переднему пассажиру о необходимости пристегнуться. Если начать движение, не пристегнувшись ремнем безопасности, то контрольная лампа начнет мигать, а звуковой сигнал будет звучать непрерывно в течение примерно 90 секунд, пока ремень безопасности не будет пристегнут. При этом на multifunctional дисплее появится предупреждающее сообщение для водителя «FASTEN SEAT BELT» (только для версий с цветным жидкокристаллическим дисплеем).

⚠ ПРЕДУПРЕЖДЕНИЕ

- Запрещается устанавливать дополнительное оборудование или приклеивать наклейки, которые закрывают контрольную лампу.

📖 ПРИМЕЧАНИЕ

- Если по-прежнему не пристегнуть ремни, лампа и звуковой сигнал будут срабатывать при каждом трогании автомобиля с места.
- Для переднего пассажира эта функция работает только при наличии пассажира на сиденье.
- При перевозке на сиденье переднего пассажира багажа достаточно большой массы и расположенного определенным образом датчик в подушке сиденья может включить контрольную лампу и звуковой сигнал, предупреждающий о непристегнутом ремне безопасности.

Для задних сидений*

E00415501047

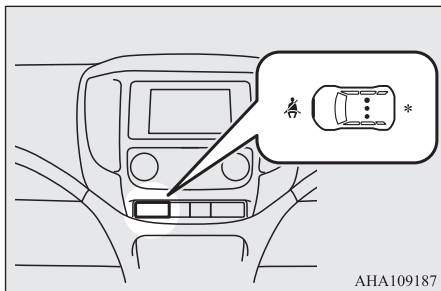

АНА109187

* — на рисунке показана контрольная лампа для пятиместной модификации

Если повернуть ключ в замке зажигания в положение ON или включить режим работы ON, не пристегнувшись ремнем безопасности, примерно на 60 секунд включится контрольная лампа, напоминающая заднему пассажиру о необходимости пристегнуться.

Если автомобиль начинает движение при непритянутом ремне безопасности, контрольные лампы включаются еще примерно на 60 секунд (контрольные лампы включаются, только когда автомобиль начинает движение при непритянутом ремне безопасности первый раз).

После пристегивания ремнем контрольные лампы выключаются.

⚠ ПРЕДУПРЕЖДЕНИЕ

- Запрещается устанавливать дополнительное оборудование или приклеивать наклейки, которые закрывают контрольную лампу.

📖 ПРИМЕЧАНИЕ

- Контрольная лампа включается, даже если на задних сиденьях нет пассажиров.
- Если ремень безопасности отстегивается во время движения, звуковой сигнал включается примерно на 30 секунд и контрольная лампа мигает примерно 30 секунд. Одновременно с этим включается контрольная лампа сиденья, ремень безопасности которого не пристегнут.
- Если сначала ремни безопасности были пристегнуты, а затем один ремень безопасности отстегивается при неподвижном автомобиле, то после начала движения с непритянутым ремнем безопасности контрольная лампа включается вновь примерно на 60 секунд.

Регулируемый кронштейн ремня безопасности

E00405001805

Высоту расположения кронштейнов ремней безопасности можно регулировать.

Для регулировки кронштейна потяните фиксатор (А) и сместите кронштейн в требуемое положение. Отпустите фиксатор, чтобы зафиксировать кронштейн в выбранном положении.

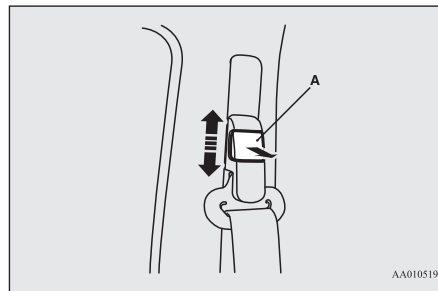

AA0105192

⚠ ПРЕДУПРЕЖДЕНИЕ

- Следует установить кронштейн ремня безопасности на достаточной высоте, чтобы ремень плотно прилегал к плечу, но не касался шеи.

Использование ремней безопасности беременными

E00405600064

ПРЕДУПРЕЖДЕНИЕ

- Ремнями безопасности должны пристегиваться все, даже беременные женщины. Беременные должны пользоваться теми ремнями, которые установлены в автомобиле. Это снижает риск получения травмы как для женщины, так и для ее будущего ребенка. Поясную ветвь ремня следует застегивать вокруг бедер, стараясь обеспечить как можно более плотное прилегание ее к бедрам, а не вокруг талии. При наличии дополнительных вопросов или сомнений нужно проконсультироваться с врачом.

Система преднатяжения и ограничения усилий натяжения ремней безопасности

E00405701701

Места водителя и переднего пассажира, оборудованные подушками безопасности, оснащены преднатяжителями и ограничителями усилия натяжения ремней безопасности (модификация Club cab).

В автомобилях с подушками безопасности водителя и пассажира ремни безопасности

передних сидений оснащаются преднатяжителями и ограничителями усилия натяжения, а в автомобилях с двухступенчатými подушками безопасности преднатяжителями и ограничителями усилия натяжения оснащены и ремни безопасности задних сидений (модификация Double cab).

Система преднатяжения

E00405802464

Если удар при лобовом или боковом столкновении (в автомобилях, оборудованных боковыми подушками безопасности (SRS) и подушками безопасности занавесочного типа) достаточно силен и существует опасность травмирования водителя и/или переднего пассажира либо система (при наличии) определила опрокидывание или переворачивание автомобиля, а ключ зажигания находится в одном из указанных ниже положений либо включен указанный ниже режим работы, преднатяжители мгновенно подтягивают ремни безопасности, максимально увеличивая эффективность их действия.

Автомобили с системой дистанционного управления замками дверей

Ключ зажигания находится в положении ON или START.

Автомобили с системой дистанционного управления автомобилем

Включен режим работы ON.

ПРЕДУПРЕЖДЕНИЕ

- Эффективность работы преднатяжителей ремней безопасности зависит от правильной регулировки сидений и правильного использования ремней безопасности.

ПРЕДОСТЕРЕЖЕНИЕ

- Установка аудиоаппаратуры или ремонтные работы в непосредственной близости от преднатяжителей ремней безопасности или напольной консоли должны производиться в точном соответствии с технической документацией MITSUBISHI MOTORS. Это имеет особое значение, поскольку во время работы может быть повреждена система преднатяжения.
- Если нужно сдать автомобиль на утилизацию, следует проконсультироваться в авторизованном сервисном центре MITSUBISHI MOTORS. Это важно, поскольку неожиданное срабатывание преднатяжителей ремней безопасности может привести к травмам.

ПРИМЕЧАНИЕ

- Преднатяжители ремней безопасности срабатывают при сильном ударе, даже если ремни безопасности не пристегнуты.
- Преднатяжители ремней безопасности рассчитаны на однократное срабатывание. После срабатывания преднатяжителей рекомендуется заменить их в авторизованном сервисном центре MITSUBISHI MOTORS.

Контрольная лампа системы дополнительных средств пассивной безопасности (SRS)

E00405900360

4

Для сигнализации о неисправности подушек безопасности (SRS) и преднатяжителей ремней безопасности используется одна и та же контрольная лампа. См. раздел «Контрольная лампа системы дополнительных средств пассивной безопасности (SRS)», стр. 4-35.

Система ограничения усилий натяжения ремней безопасности

E00406001280

В случае столкновения ограничители усилия натяжения интенсивно поглощают нагрузку, приходящуюся на ремни безопасности, чтобы минимизировать давление на тело человека.

Детские сиденья

E00406403552

При перевозке детей в автомобиле необходимо использовать детские сиденья определенного типа, соответствующие возрасту и массе ребенка. В большинстве стран этого требует закон.

Правила, относящиеся к перевозке детей на переднем сиденье, могут различаться в разных странах. Следует строго соблюдать требования местного законодательства.

⚠ ПРЕДУПРЕЖДЕНИЕ

- По возможности следует размещать детей на заднем сиденье. Статистика дорожно-транспортных происшествий показывает, что для наилучшей защиты детей любого возраста необходимо размещать их на заднем сиденье и использовать соответствующие детские сиденья.
- Не следует держать ребенка на руках: это не заменит детского сиденья. Отказ от использования необходимых детских сидений может привести к тяжелым травмам или смерти ребенка.
- Каждое детское сиденье или крепление сиденья должно использоваться только для одного ребенка.
- Размещая детское сиденье на заднем сиденье автомобиля, нужно отрегулировать положение переднего сиденья так, чтобы оно не касалось ног ребенка и детского сиденья. При несоблюдении данного требования ребенок может получить серьезные травмы при резком торможении или столкновении.

Предостережение против установки детских сидений на автомобилях с подушкой безопасности переднего пассажира

E00406501852

Этикеткой, показанной на рисунке, снабжаются автомобили, оснащенные подушкой безопасности переднего пассажира.

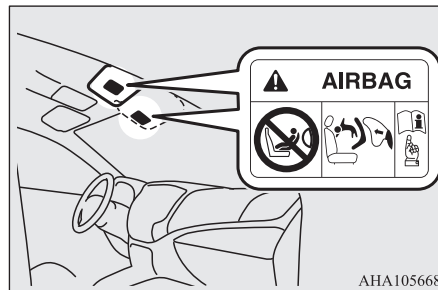

⚠ ПРЕДУПРЕЖДЕНИЕ

- Крайне опасно!
ЗАПРЕЩАЕТСЯ устанавливать детские сиденья спинкой вперед на переднем сиденье с НЕОТКЛЮЧЕННОЙ ПОДУШКОЙ БЕЗОПАСНОСТИ, РЕБЕНОК может ПОГИБНУТЬ или получить СЕРЬЕЗНЫЕ ТРАВМЫ!

ПРИМЕЧАНИЕ

- Этикетки могут находиться в других местах в зависимости от модификации автомобиля.

Детские сиденья, устанавливаемые спинкой вперед, рекомендуется располагать на задних сиденьях, а при установке на переднее сиденье необходимо отключать подушку безопасности переднего пассажира. См. раздел «Отключение подушки безопасности», стр. 4-27.



ПРЕДУПРЕЖДЕНИЕ

- **ДЕТСКОЕ СИДЕНЬЕ, УСТАНОВЛИВАЕМОЕ СПИНКОЙ ВПЕРЕД, НЕЛЬЗЯ размещать на сиденье переднего пассажира, если подушка безопасности пассажира не отключена. Подушка безопасности раскрывается с большой силой и может убить или серьезно травмировать ребенка. Детские сиденья, устанавливаемые спинкой вперед, необходимо устанавливать на заднем сиденье автомобиля.**
- **ДЕТСКИЕ СИДЕНЬЯ, УСТАНОВЛИВАЕМЫЕ СПИНКОЙ НАЗАД, рекомендуется располагать на заднем сиденье автомобиля; при установке их на переднем сиденье автомобиля нужно отключать подушку безопасности переднего пассажира. Несоблюдение этого требования может привести к гибели или тяжелому травмированию ребенка.**

Дети грудного и младшего возраста

E00406602469

При перевозке в автомобиле детей грудного и младшего возраста соблюдайте правила, приведенные ниже.

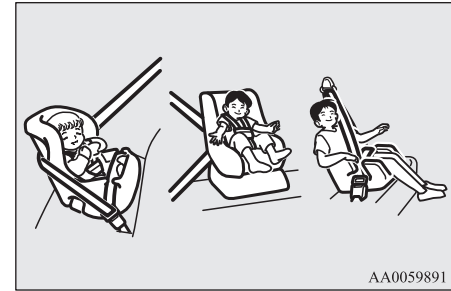

Правила

- При перевозке детей грудного возраста следует использовать специальную сумку-кровать. При перевозке детей младшего возраста, рост которых не позволяет пристегивать их ремнем безопасности, следует использовать детские сиденья.
- Детское сиденье должно соответствовать росту и массе ребенка, а также подходить к автомобильной системе крепления. В целях повышения безопасности **СЛЕДУЕТ УСТАНАВЛИВАТЬ ДЕТСКИЕ СИДЕНЬЯ НА ЗАДНЕМ СИДЕНЬЕ АВТОМОБИЛЯ.**
- Перед покупкой детского сиденья попробуйте установить его на сиденье автомобиля, чтобы убедиться, что оно надежно крепится. Установка детских сидений, выпускаемых некоторыми изготовителями, может вызвать сложности из-за особенностей расположения замков ремней безопасности или формы подушки сиденья автомобиля.

Если после пристегивания ремнем безопасности детское сиденье можно легко переместить вперед или в сторону, выберите детское сиденье другого производителя.

4

ПРЕДУПРЕЖДЕНИЕ

- При установке нужно соблюдать инструкцию изготовителя детского сиденья. Невыполнение требований инструкции может стать причиной тяжелой травмы или гибели ребенка.
- После установки детского сиденья можно сдвинуть его в продольном и поперечном направлениях, чтобы убедиться, что оно надежно зафиксировано. Если сиденье не зафиксировано должным образом, в случае столкновения или резкого торможения оно может причинить тяжелые травмы ребенку или другим пассажирам.
- Если детское сиденье не используется, нужно закрепить его или убрать из автомобиля, чтобы исключить его хаотичное перемещение по салону в случае столкновения.



ПРИМЕЧАНИЕ

- В зависимости от формы сидений в автомобиле и типа детского сиденья возможны два способа крепления детского сиденья в автомобиле:
 - На нижних креплениях заднего сиденья — ТОЛЬКО в том случае, если детское сиденье имеет крепления типа ISOFIX/i-Size (модификация Double cab, см. стр. 4-21).
 - При помощи ремня безопасности (см. стр. 4-23).

Дети старшего возраста

E00406701418

Детей, для которых детские сиденья уже не подходят по размеру, следует перевозить на заднем сиденье автомобиля и пристегивать комбинированным поясно-плечевым ремнем.

Поясная ветвь ремня должна прилегать к нижней части живота так, чтобы располагаться ниже верхней части тазовой кости. При невыполнении этого требования при столкновении ремень может врезаться в брюшную полость ребенка и нанести травму.

Возможность размещения детских сидений с креплениями ISOFIX на различных местах в салоне (модификация Double cab)

E00411402481

Весовая группа	Класс размера	Фиксирующее приспособление	Расположение сиденья ISOFIX в автомобиле*1	Рекомендованные детские сиденья*2	Номер одобрения UN-R44	Номер одобрения UN-R129
			Заднее боковое сиденье			
Детская сумка-кровать	F	ISO/L1	X	—	—	—
	G	ISO/L2	X	—	—	—
0 до 10 кг	E	ISO/R1	IL	—	—	—
0+ до 13 кг	E	ISO/R1	IL	—	—	—
	—	ISO/R2X	IL	—	—	—
	D	ISO/R2	IL, IL#	BABY-SAFE i-SIZE: MZ315055 BABY-SAFE i-SIZE FLEX BASE: MZ315056	—	E1-000008
	C	ISO/R3	IL	—	—	—
I 9–18 кг	—	ISO/R2X	IL	—	—	—
	D	ISO/R2	IL	—	—	—
	C	ISO/R3	IL	—	—	—
	B	ISO/F2	IUF	—	—	—
	B1	ISO/F2X	IUF, IL#	DUO plus: MZ313045	E1-04301133	—
	A	ISO/F3	IUF	—	—	—
II и III 15–36 кг			IL#	KIDFIX XP: MZ315025	E1-04301304	—

4

*1 Для автомобилей с маркировкой ISOFIX или i-Size. (См. раздел «Расположение нижних креплений», стр. 4-21.)

*2 MITSUBISHI MOTORS оставляет за собой право на внесение изменений без предварительного уведомления.
Более подробную информацию можно получить в авторизованном сервисном центре MITSUBISHI MOTORS.

⚠ ПРЕДОСТЕРЕЖЕНИЕ

- При установке детского сиденья на сиденье автомобиля необходимо снять подголовник с этого сиденья.
- Размещая детское сиденье на заднем сиденье автомобиля, следует отрегулировать положение переднего сиденья так, чтобы оно не касалось ног ребенка и детского сиденья.
- Сиденья BABY-SAFE i-SIZE и BABY-SAFE i-SIZE FLEX BASE рассчитаны на детей ростом от 40 до 83 см.

4

Расшифровка символов, используемых в таблице

- IUF — пригодно для установки «универсальных» детских сидений ISOFIX, одобренных для использования при перевозке детей данной весовой категории.
- IL — пригодно для установки «полууниверсальных» детских сидений ISOFIX, одобренных для использования при перевозке детей данной весовой категории.
- IL# — пригодно для установки специальных детских сидений ISOFIX (из линейки ОРИГИНАЛЬНЫХ АКЦЕССУАРОВ MITSUBISHI MOTORS).
См. таблицу «Рекомендованные детские сиденья».
- X — непригодно для установки детских сидений ISOFIX, предназначенных для детей данной весовой группы.

Детское сиденье размерного класса i-Size (модификация Double cab)

E00464700112

	Расположение в салоне* ¹			Рекомендованные детские сиденья* ²	Номер одобрения UN-R129
	Место переднего пассажира	Заднее боковое сиденье	Заднее среднее сиденье		
Детское сиденье размерного класса i-Size	X	i-U	X	BABY-SAFE i-SIZE: MZ315055 BABY-SAFE i-SIZE FLEX BASE: MZ315056	E1-000008

*¹ Для автомобилей с маркировкой i-Size. (См. раздел «Расположение нижних креплений», стр. 4-21.)

*² MITSUBISHI MOTORS оставляет за собой право на внесение изменений без предварительного уведомления.
Более подробную информацию можно получить в авторизованном сервисном центре MITSUBISHI MOTORS.

⚠ ПРЕДОСТЕРЕЖЕНИЕ

- Сиденья BABY-SAFE i-SIZE и BABY-SAFE i-SIZE FLEX BASE рассчитаны на детей ростом от 40 до 83 см и весом до 13 кг.

Расшифровка символов, используемых в таблице

- i-U — пригодно для установки «универсального» детского сиденья размерного класса i-Size спинкой вперед и назад.
- X — непригодно для установки «универсальных» детских сидений размерного класса i-Size.

Возможность размещения детских сидений на различных местах в салоне

E00406803400

4

Модификация Club cab

Весовая группа	Расположение в салоне			Рекомендованные детские сиденья*2	Номер одобрения UN-R44	Номер одобрения UN-R129
	Место переднего пассажира		Заднее боковое сиденье			
	Подушка безопасности включена	Подушка безопасности отключена*1				
0 до 10 кг	X	U	X	—	—	—
0+ до 13 кг	X	U, L#	X	BABY-SAFE i-SIZE: MZ315055	—	E1-000008
I 9–18 кг	X	U, L#	X	DUO plus: MZ313045	E1-04301133	—
II и III 15–36 кг	X	U*3, L#	X	KIDFIX XP: MZ315025	E1-04301304	—

*1 При условии отключения подушки безопасности переднего пассажира специальным выключателем.

*2 MITSUBISHI MOTORS оставляет за собой право на внесение изменений без предварительного уведомления.

Более подробную информацию можно получить в авторизованном сервисном центре MITSUBISHI MOTORS.

*3 Не снимайте подголовник при установленном сиденье-бустере.

ПРЕДОСТЕРЕЖЕНИЕ

- При установке детского сиденья на сиденье автомобиля снимите подголовник с этого сиденья. Не снимайте подголовник при установленном сиденье-бустере (см. стр. 4-23).
- При установке детского сиденья для детей весовой категории II и III на сиденье переднего пассажира отклоните спинку сиденья переднего пассажира на 2 ступени назад от вертикального положения.

⚠ ПРЕДОСТЕРЕЖЕНИЕ

- Сиденье BABY-SAFE i-SIZE рассчитано на детей ростом от 40 до 83 см.

Расшифровка символов, используемых в таблице

4

- U — пригодно для установки сидений «универсальной» категории, одобренных для использования для перевозки детей данной весовой группы.
- L# — пригодно для установки специальных детских сидений (из линейки оригинальных аксессуаров MITSUBISHI MOTORS).
См. таблицу «Рекомендованные детские сиденья».
- X — непригодно для установки детского сиденья, предназначенного для детей данной весовой группы.

Модификация Double cab

Весовая группа	Расположение в салоне				Рекомендованные детские сиденья*2	Номер одобрения UN-R44	Номер одобрения UN-R129
	Место переднего пассажира		Заднее боковое сиденье	Заднее среднее сиденье			
	Подушка безопасности включена	Подушка безопасности отключена*1					
0 до 10 кг	X	U	U	U	—	—	—
0+ до 13 кг	X	U, L#	U, L#	U, L#	BABY-SAFE i-SIZE: MZ315055	—	E1-000008
I 9–18 кг	X	U, L#	U, L#	U, L#	DUO plus: MZ313045	E1-04301133	—
II и III 15–36 кг	X	U*3, L#	U*3, L#	X	KIDFIX XP: MZ315025	E1-04301304	—

*1 При условии отключения подушки безопасности переднего пассажира специальным выключателем.

*2 MITSUBISHI MOTORS оставляет за собой право на внесение изменений без предварительного уведомления.
Более подробную информацию можно получить в авторизованном сервисном центре MITSUBISHI MOTORS.

*3 Не снимайте подголовник при установленном сиденье-бустере.

⚠ ПРЕДОСТЕРЕЖЕНИЕ

- При установке детского сиденья на сиденье автомобиля снять подголовник с этого сиденья. Не снимать подголовник при установленном сиденье-бустере (см. стр. 4-23).
- Детское сиденье с опорой не пригодно для установки на среднее заднее сиденье.
- При установке детского сиденья для детей весовой категории II и III на сиденье переднего пассажира отклонить спинку сиденья переднего пассажира на 2 ступени назад от вертикального положения.
- Размещая детское сиденье на заднем сиденье автомобиля, отрегулировать положение переднего сиденья так, чтобы оно не касалось ног ребенка и детского сиденья.
- Если на заднем сиденье закреплено детское сиденье KIDFIX XP и на сиденье нет ребенка, опустить подголовник детского сиденья, чтобы он не касался заднего стекла.
Обязательно регулировать положение подголовника детского сиденья, когда на сиденье перевозится ребенок.
- Сиденье BABY-SAFE i-SIZE рассчитано на детей ростом от 40 до 83 см.

4

Расшифровка символов, используемых в таблице

- U — пригодно для установки сидений «универсальной» категории, одобренных для использования при перевозке детей данной весовой группы.
- L# — пригодно для установки специальных детских сидений (из линейки оригинальных аксессуаров MITSUBISHI MOTORS).
См. таблицу «Рекомендованные детские сиденья».
- X — непригодно для установки детского сиденья, предназначенного для детей данной весовой группы.

Сиденье-бустер

E00465200026

Модификация Club cab

	Расположение сиденья		
	Место переднего пассажира		Заднее боковое сиденье
	Подушка безопасности включена	Подушка безопасности отключена*	
Крепление бустера	X	B2, B3	X

* При условии отключения подушки безопасности переднего пассажира специальным выключателем.

ПРЕДОСТЕРЕЖЕНИЕ

- При установке бустера на сиденье автомобиля снимите подголовник с этого сиденья.

4

Расшифровка символов, используемых в таблице

- B2 — пригодно для установки бустера ISO/B2.
- B3 — пригодно для установки бустера ISO/B3.
- X — сиденье автомобиля не подходит для установки бустера.

Модификация Double cab

	Расположение сиденья			
	Место переднего пассажира		Заднее боковое сиденье	Заднее среднее сиденье
	Подушка безопасности включена	Подушка безопасности отключена*		
Крепление бустера	X	B2, B3	B2, B3	X

* При условии отключения подушки безопасности переднего пассажира специальным выключателем.

ПРЕДОСТЕРЕЖЕНИЕ

- При установке бустера на сиденье автомобиля снимите подголовник с этого сиденья.

Расшифровка символов, используемых в таблице

- B2 — пригодно для установки бустера ISO/B2.
- B3 — пригодно для установки бустера ISO/B3.
- X — сиденье автомобиля не подходит для установки бустера.

Установка детского сиденья на нижние крепления (система крепления ISOFIX/i-Size) и крепления удерживающих ремней (модификация Double cab)

E00408902596

Расположение нижних креплений

Заднее сиденье автомобиля снабжено нижними креплениями, предназначенными для установки детских сидений с системой крепления ISOFIX/i-Size.

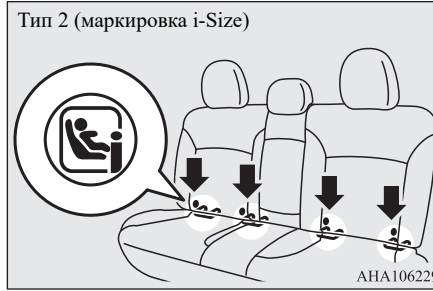
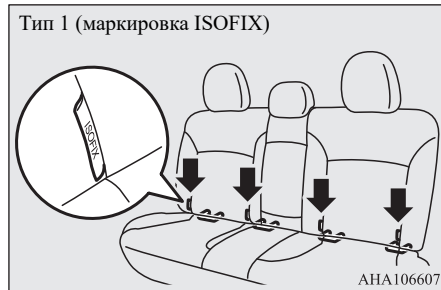

Расположение точек крепления удерживающих ремней

На вертикальной панели за задними сиденьями имеются 2 точки крепления детских сидений. Они предназначены для крепления ремней, удерживающих детское сиденье на каждом из двух мест на заднем сиденье автомобиля.

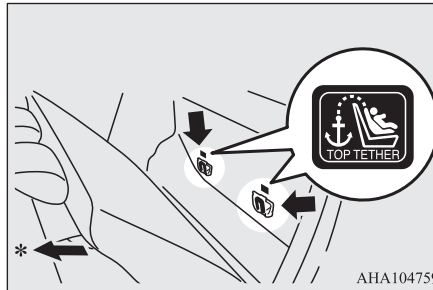

* — передняя часть автомобиля

⚠ ПРЕДУПРЕЖДЕНИЕ

- Крепления детских сидений рассчитаны только на нагрузку, создаваемую правильно установленными сиденьями. Запрещается использовать их для крепления ремней безопасности взрослых пассажиров, багажа или закрепления дополнительного оборудования автомобиля.

4

Детские сиденья с системой крепления ISOFIX/i-Size (модификация Double cab)

E00409001685

Такие детские сиденья предназначены для установки только на автомобильные сиденья с нижними креплениями. Устанавливайте детские сиденья на нижние крепления. Такие сиденья не требуются закреплять с помощью ремней безопасности.

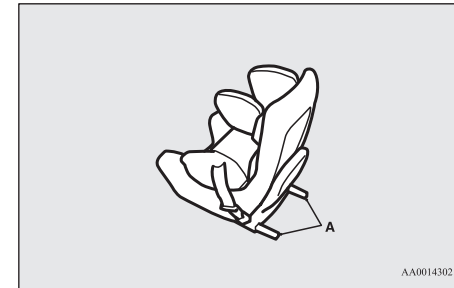

А — крепления детских сидений

Установка

4

1. Удалите от креплений посторонние предметы; ремни безопасности автомобиля должны быть убраны.
2. Снимите подголовник с пассажирского места, на которое требуется установить детское сиденье.
См. раздел «Подголовники», стр. 4-5.
3. Вставьте кронштейны детского сиденья (А) в нижние крепления (В) в соответствии с инструкцией изготовителя детского сиденья.

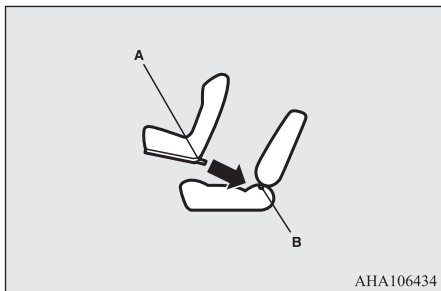

А — кронштейн
В — нижний кронштейн

Если детское сиденье имеет опору, убедитесь, что она надежно упирается в пол.
Если детское сиденье оснащено удерживающим ремнем, выполните действия 4–8.
Если детское сиденье не оснащено удерживающим ремнем, выполните действие 8.

4. Пропустите удерживающий ремень (С) детского сиденья в зазор между спинкой заднего сиденья и задней панелью отделки.

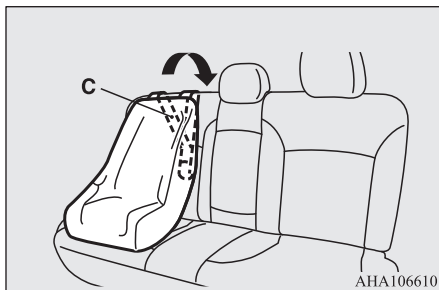

5. Наклоните подлокотник вперед. Откройте два крепления (D), расположенные в нише подлокотника.

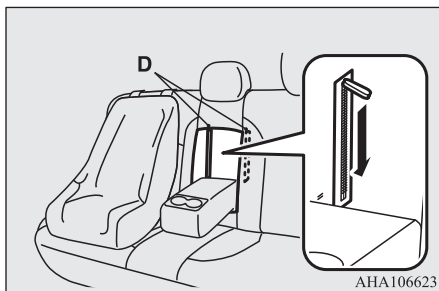

6. Откройте внутреннюю крышку.

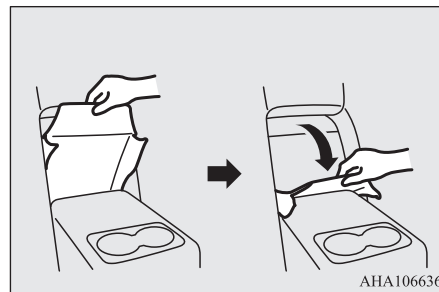

7. Вставив руку в открывшийся проем двух креплений, зацепите крюк ремня (Е) за крепление (F) и надежно затяните ремень.

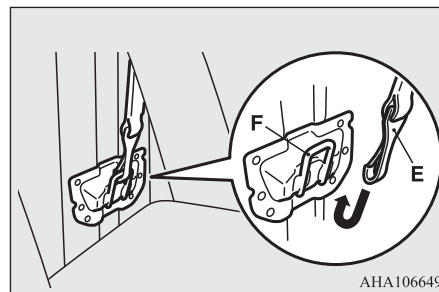

ПРИМЕЧАНИЕ

- Если пристегнуть крюк удерживающего ремня трудно, поверните его боком.

8. Попробуйте переместить детское сиденье в разные стороны, чтобы убедиться, что оно надежно закреплено.

Снятие

Снимите детское сиденье в соответствии с инструкцией его изготовителя.

Крепление детского сиденья с помощью трехточечных ремней безопасности (с инерционным механизмом блокировки)

E00408701933

Установка детского сиденья

1. Установите детское сиденье на выбранное Вами сиденье автомобиля и снимите подголовник с этого сиденья. См. раздел «Подголовники», стр. 4-5.

⚠ ПРЕДОСТЕРЕЖЕНИЕ

- Не снимайте подголовник при установленном сиденье-бустере.

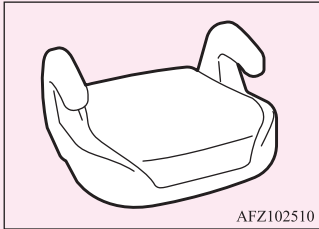

2. При установке детского сиденья на сиденье переднего пассажира сместите сиденье переднего пассажира в крайнее заднее положение.
3. Протяните ремень безопасности через детское сиденье в соответствии с инструкцией его изготовителя и вставьте язычок зашелки в замок.
4. С помощью регулировочного зажима (А) подтяните ремень.
5. Если детское сиденье имеет опору, убедитесь, что она надежно упирается в пол.
6. Перед тем как посадить ребенка в детское сиденье, попытайтесь переместить детское сиденье в разные стороны, чтобы убедиться, что оно надежно закреплено. Делайте это перед каждым использованием детского сиденья.

⚠ ПРЕДУПРЕЖДЕНИЕ

- При установке некоторых типов детских сидений необходимо использовать специальный фиксирующий зажим (А), помогающий предотвратить травмы при столкновении или резком маневрировании. Фиксирующий зажим необходимо устанавливать и использовать в соответствии с инструкциями изготовителя детского сиденья. При снятии детского сиденья необходимо снимать и фиксирующий зажим.

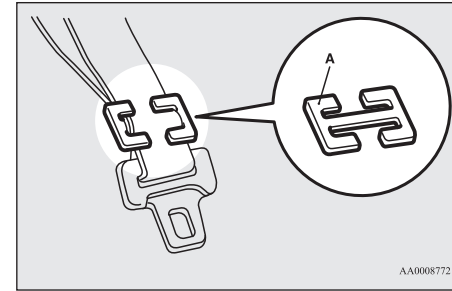

Проверка ремней безопасности

E00406301821

Убедитесь, что ремни не повреждены, не изношены и на них нет порезов, а металлические детали ремней не имеют дефектов. Полностью замените ремень при обнаружении неисправностей.

⚠ ПРЕДУПРЕЖДЕНИЕ

- После любого столкновения следует провести осмотр ремней безопасности, включая проверку инерционного механизма и деталей крепления. Рекомендуется заменять использованные ремни безопасности после столкновения (за исключением тех случаев, когда столкновение не было сильным, ремень продолжает нормально работать и не имеет видимых повреждений).

⚠ ПРЕДУПРЕЖДЕНИЕ

- Не нужно пытаться самостоятельно ремонтировать или заменять какие-либо узлы и детали ремней безопасности; рекомендуется выполнять эти работы в авторизованном сервисном центре MITSUBISHI MOTORS. Неправильный ремонт или замена деталей могут снизить эффективность действия ремней, что может стать причиной серьезной травмы при аварии.
- После срабатывания преднатяжителя его необходимо заменить. Преднатяжитель следует заменять вместе с инерционной катушкой.
- Запрещается вставлять посторонние предметы (куски пластмассы, скрепки, пуговицы и т. д.) в замок или катушку ремня безопасности. Кроме того, запрещается модифицировать конструкцию, демонтировать или самостоятельно устанавливать ремни безопасности. В противном случае ремень безопасности не сможет обеспечить необходимую защиту в случае столкновения или другой аварийной ситуации.

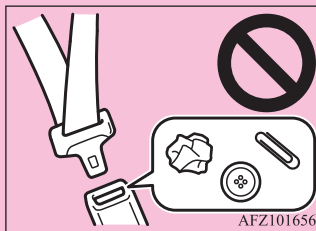

⚠ ПРЕДУПРЕЖДЕНИЕ

- Следует мыть ремни теплой водой с использованием нейтрального моющего средства. Прополоскав ремень, высушите его в тени. Запрещается использовать отбеливатели или красители, т. к. это может отрицательно повлиять на прочность ремней.

Система дополнительных средств пассивной безопасности (SRS): подушки безопасности

E00407203759

В данном разделе, посвященном системе дополнительных средств пассивной безопасности (SRS), содержится важная информация о подушках безопасности водителя и переднего пассажира, подушке безопасности у коленей водителя, боковых подушках безопасности и подушках безопасности занавесочного типа.

Подушки безопасности водителя и переднего пассажира дополняют ремни безопасности, являющиеся основным средством защиты. Они защищают голову и грудную клетку водителя и переднего пассажира при лобовых столкновениях средней и большой силы.

Подушка безопасности у коленей водителя (при наличии) предназначена для дополнения основной системы защиты, представленной ремнем безопасности водителя. Она ограничивает смещение коленей и голеней водителя вперед и улучшает общую защиту тела при опреде-

ленных фронтальных столкновениях средней и большой силы.

Боковые подушки безопасности (если есть в наличии) являются средством, дополняющим ремни безопасности и защищающим водителя и переднего пассажира от травм грудной клетки при некоторых видах боковых столкновений средней и большой силы.

Подушки безопасности занавесочного типа (при наличии) являются средством, дополняющим ремни безопасности и защищающим водителя и пассажиров переднего и задних боковых сидений от травм головы путем раскрытия во время удара сбоку при некоторых видах боковых столкновений средней и большой силы.

Подушки безопасности НЕ заменяют собой ремни безопасности. Чтобы обеспечить максимальную защиту людей при любом дорожно-транспортном происшествии, все находящиеся в автомобиле должны пристегиваться ремнями безопасности.

📖 ПРИМЕЧАНИЕ

- Система экстренного реагирования при авариях «ЭРА-ГЛОНАСС» (при наличии) рассчитана на срабатывание при раскрытии любой из подушек безопасности. См. раздел «Система экстренного реагирования при авариях „ЭРА-ГЛОНАСС“», стр. 8-2.

Работа системы дополнительных средств пассивной безопасности (SRS)

E00407303574

В состав системы дополнительных средств пассивной безопасности (SRS) входят следующие элементы:

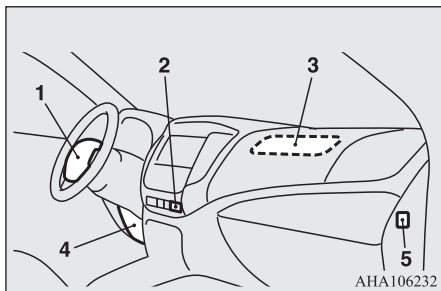

- 1 — модуль подушки безопасности водителя
- 2 — контрольная лампа отключения подушки безопасности переднего пассажира
- 3 — модуль подушки безопасности переднего пассажира
- 4 — модуль подушки безопасности у коленей водителя*
- 5 — выключатель подушки безопасности переднего пассажира

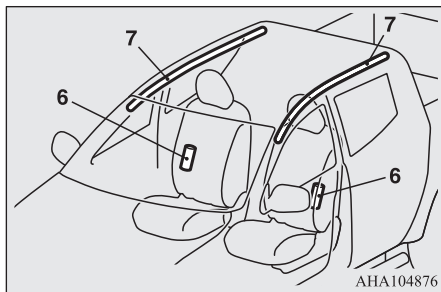

- 6 — модули боковых подушек безопасности*
- 7 — модули подушек безопасности занавесочного типа*

Подушки безопасности работают, только когда ключ зажигания находится в одном из указанных ниже положений или когда включен указанный ниже режим работы.

Автомобили с системой дистанционного управления замками дверей

Ключ зажигания находится в положении ON или START.

Автомобили с системой дистанционного управления автомобилем

Включен режим работы ON.

Когда блок управления подушек безопасности регистрирует опрокидывание автомобиля, он инициирует срабатывание подушек безопасности занавесочного типа (при наличии).

При наполнении подушек безопасности раздается резкий громкий звук, выделяется немного дыма и пыли, однако это безвредно и не приводит к возгоранию автомобиля. Люди, страдающие заболеваниями органов дыхания, могут ощутить временное раздражение от химических веществ, используемых для наполнения

подушек; после того как из подушек будет выпущен газ, откройте окно, но только если это безопасно.

После срабатывания подушки безопасности очень быстро сдуваются, поэтому опасность ограничения обзора невелика.

⚠ ПРЕДОСТЕРЕЖЕНИЕ

- Подушки безопасности раскрываются чрезвычайно быстро. В некоторых случаях соприкосновение с раскрывающейся подушкой может привести к ссадинам, небольшим порезам, синякам и т. п.

⚠ ПРЕДУПРЕЖДЕНИЕ

- **ОЧЕНЬ ВАЖНО ЗАНИМАТЬ ПРАВИЛЬНОЕ ПОЛОЖЕНИЕ НА СИДЕНЬЕ.** Водитель и передний пассажир, находящиеся в момент раскрытия подушек безопасности очень близко к рулевому колесу и передней панели, могут погибнуть или получить тяжелые травмы. Подушки безопасности раскрываются очень быстро и с большой силой. Если водитель или передний пассажир сидят в неправильной позе или неправильно пристегнуты ремнями безопасности, подушки безопасности могут не только не защитить их, но и нанести тяжелую или смертельную травму при срабатывании.

⚠ ПРЕДУПРЕЖДЕНИЕ

- Запрещается сидеть на краю сиденья, приближать колени слишком близко к панели приборов и приближать голову или грудь к рулевому колесу или панели приборов. Не следует класть ноги на панель приборов.
- Детей грудного и младшего возраста нужно размещать на заднем сиденье на соответствующем детском сиденье. Заднее сиденье — наиболее безопасное место для детей грудного и младшего возраста.

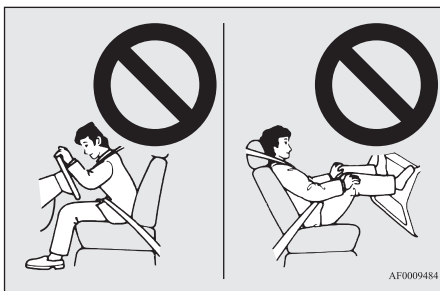

⚠ ПРЕДУПРЕЖДЕНИЕ

- Запрещается перевозить детей младшего возраста непристегнутыми, позволять им стоять, опираясь на панель приборов, или держать их на руках либо коленях. При столкновении они могут получить тяжелые травмы или погибнуть, в том числе и при срабатывании подушек безопасности. Дети должны быть правильно размещены на соответствующих детских сиденьях. См. раздел «Детские сиденья» настоящего руководства.

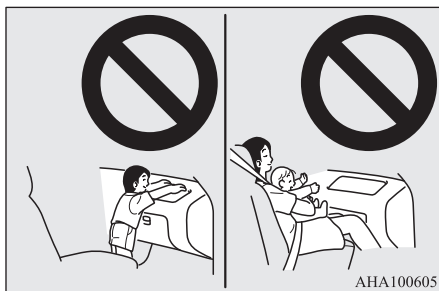

⚠ ПРЕДУПРЕЖДЕНИЕ

- Детей старшего возраста следует перевозить на сиденье автомобиля и пристегивать ремнем безопасности, при необходимости нужно использовать подходящее детское сиденье.

Предостережение против установки детских сидений на автомобилях с подушкой безопасности переднего пассажира

E00408802335

Этикеткой, изображенной на рисунке, снабжаются автомобили, оснащенные подушкой безопасности переднего пассажира.

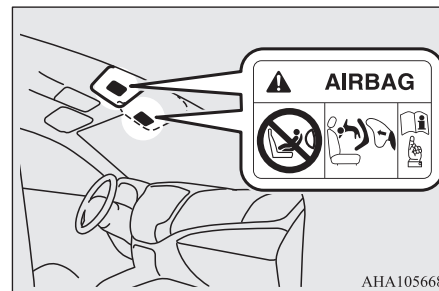

⚠ ПРЕДУПРЕЖДЕНИЕ

- Крайне опасно! ЗАПРЕЩАЕТСЯ устанавливать детские сиденья спинкой вперед на переднем сиденье с НЕОТКЛЮЧЕННОЙ ПОДУШКОЙ БЕЗОПАСНОСТИ, РЕБЕНОК может ПОГИБНУТЬ или получить СЕРЬЕЗНЫЕ ТРАВМЫ!

ПРИМЕЧАНИЕ

- Этикетки могут находиться в других местах в зависимости от модификации автомобиля.

Выключатель подушки безопасности переднего пассажира

E00410101569

Этот выключатель используется для отключения подушки безопасности переднего пассажира. Если Вы приобрели детское сиденье, устанавливаемое спинкой вперед, которое невозможно закрепить ни на одном из сидений, кроме переднего пассажирского, перед его установкой обязательно отключите подушку безопасности специальным выключателем. См. раздел «Отключение подушки безопасности», стр. 4-27.

Выключатель подушки безопасности переднего пассажира расположен в месте, указанном на рисунке.

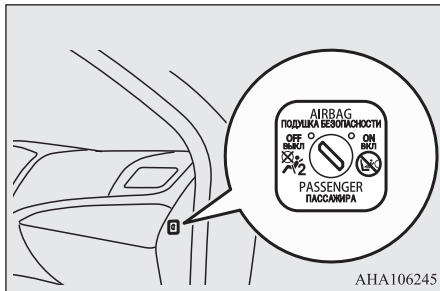

AHA106245

Контрольная лампа отключения подушки безопасности переднего пассажира

E00410201603

Контрольная лампа отключения подушки безопасности переднего пассажира находится на панели приборов.

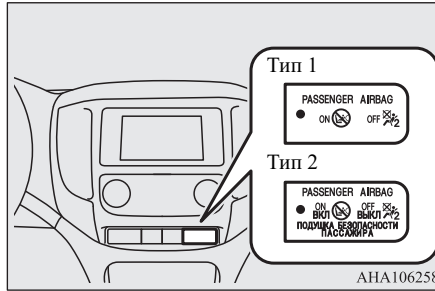

AHA106258

Контрольная лампа должна включиться при повороте ключа зажигания в положение ON или включении режима работы ON и выключиться через несколько секунд. После того как выключатель подушки безопасности переднего пассажира будет установлен в положение ON, контрольная лампа отключения выключится, а контрольная лампа включенной подушки включится примерно на 1 минуту; это свидетельствует о том, что подушка включена.

ПРЕДУПРЕЖДЕНИЕ

- Запрещается устанавливать на автомобиль дополнительное оборудование, которое может закрыть контрольную лампу отключения подушки безопасности, и закрывать контрольную лампу наклейками. В этом случае будет невозможно контролировать включение и отключение подушки безопасности.

Отключение подушки безопасности

E00412301321

ПРЕДУПРЕЖДЕНИЕ

- Чтобы уменьшить опасность получения тяжелой или смертельной травмы:
- Перед тем как переключить выключатель подушки безопасности, обязательно следует извлечь ключ из замка зажигания или включить режим работы OFF. Невыполнение этого требования может привести к случайному срабатыванию подушки безопасности.
- После перевода замка зажигания из положения ON в положение LOCK или включения режима OFF нужно подождать примерно 60 секунд, прежде чем пользоваться выключателем подушки безопасности. Система подушек безопасности спроектирована так, чтобы сохранить напряжение питания, достаточное для срабатывания подушек, в течение некоторого времени.

⚠ ПРЕДУПРЕЖДЕНИЕ

- Отключив подушку безопасности, обязательно нужно извлечь ключ из выключателя подушки безопасности. При невыполнении этого требования выключатель подушки безопасности может быть случайно установлен в неправильное положение.
- Отключать подушку безопасности переднего пассажира только перед установкой на переднее сиденье детского сиденья и не отключать ни при каких других обстоятельствах.
- В случае если после отключения подушки безопасности с помощью выключателя на панели приборов не включилась контрольная лампа, не следует устанавливать на переднее пассажирское сиденье детское сиденье. Рекомендуется обратиться для проверки системы в авторизованный сервисный центр MITSUBISHI MOTORS.
- В случае если после включения подушки безопасности с помощью выключателя контрольная лампа отключения подушки продолжает светиться, не позволять никому садиться на переднее пассажирское сиденье. Рекомендуется обратиться для проверки системы в авторизованный сервисный центр MITSUBISHI MOTORS.

Чтобы отключить подушку безопасности, выполните следующее:

1. Сначала вставьте ключ в выключатель подушки безопасности переднего пассажира и поверните его в положение OFF.
2. Извлеките ключ из выключателя подушки безопасности.
3. Поверните ключ в замке зажигания в положение ON или включите режим работы ON. Контрольная лампа отключения подушки безопасности должна включиться и не выключаться.

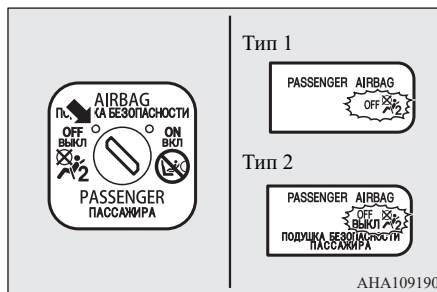

Теперь подушка безопасности переднего пассажира отключена и не сможет сработать, пока не будет включена снова с помощью данного выключателя.

Система передних подушек безопасности водителя и пассажира

E00407402132

Подушка безопасности водителя находится под выпуклой крышкой в центре рулевого колеса. Подушка безопасности переднего пасса-

жира находится в панели приборов над вещевым ящиком. Подушки безопасности водителя и переднего пассажира сконструированы таким образом, что раскрываются одновременно, даже если на переднем сиденье нет пассажира.

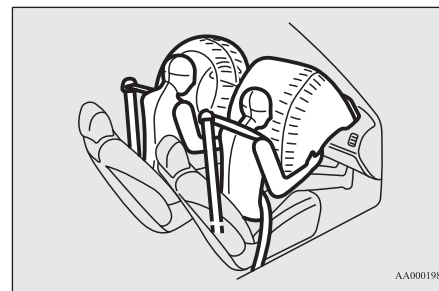

Подушка безопасности у коленей водителя*

E00412401263

Подушка безопасности у коленей водителя расположена под рулевой колонкой и срабатывает одновременно с передней подушкой безопасности водителя.

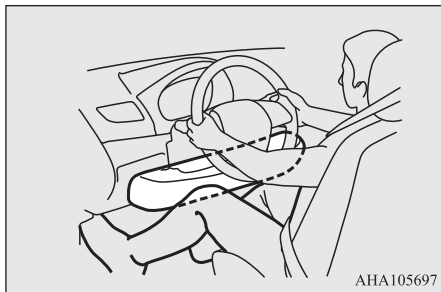

Раскрытие передних подушек безопасности и подушки безопасности у коленей водителя

E00407502814

Передние подушки безопасности и подушка безопасности у коленей водителя РАССЧИТАНЫ НА СРАБАТЫВАНИЕ в указанных ниже случаях

Передняя подушка безопасности, а также подушка безопасности у коленей водителя рассчитаны на срабатывание при средних или сильных фронтальных ударах. Некоторые типичные случаи показаны на рисунке.

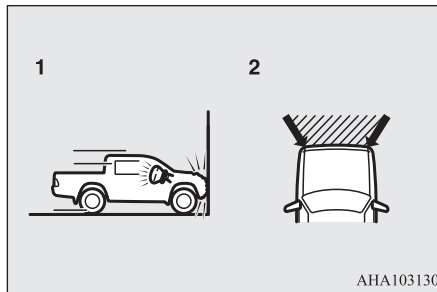

- 1 — фронтальный удар о неподвижное препятствие на скорости приблизительно 25 км/ч и выше
- 2 — средний или сильный фронтальный удар в заштрихованной области между стрелками

Передние подушки безопасности и подушка безопасности у коленей водителя срабатывают, если энергия удара превышает некоторый пороговый уровень, сравнимый со столкновением на скорости около 25 км/ч с жестким неподвижным препятствием, которое не деформируется. Если энергия удара меньше порогового значения, подушки безопасности могут не сработать. Однако скорость, при которой срабатывают подушки, будет значительно выше при столкновении автомобиля с объектами, поглощающими энергию путем деформации или перемещения (например, с другим стоящим автомобилем, столбиком или перилами ограждения).

Поскольку при лобовом ударе водитель или пассажир могут сместиться со своего места, большее значение имеет правильное использование ремней безопасности. Ремень безопасности

удержит человека на безопасном расстоянии от рулевого колеса и панели приборов в начальный момент срабатывания подушек безопасности. В начальной стадии срабатывания подушка безопасности обладает наибольшей энергией, что может стать причиной тяжелых или смертельных травм. Кроме того, ремень безопасности является основным средством защиты при столкновении. Подушки безопасности разработаны в качестве дополнительного средства защиты. Поэтому для обеспечения собственной безопасности и безопасности пассажиров необходимо знать, как правильно пользоваться ремнями безопасности.

Передние подушки безопасности и подушка безопасности у коленей водителя МОГУТ НЕ СРАБОТАТЬ в указанных ниже случаях

При некоторых видах фронтальных ударов кузов автомобиля способен поглощать ударную энергию, защищая пассажиров (передняя часть кузова автомобиля может сильно деформироваться, поглощая энергию удара). В этом случае передние подушки безопасности, а также подушка безопасности у коленей водителя могут не сработать, несмотря на деформацию и повреждение кузова автомобиля. Некоторые типичные случаи показаны на рисунке.

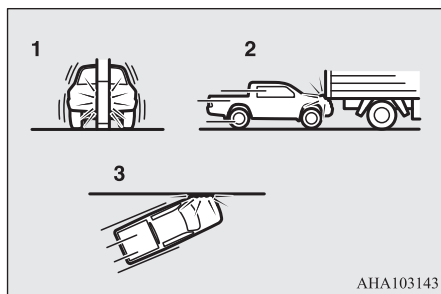

- 1 — наезд на столб, дерево или иной узкий предмет
- 2 — подкат автомобиля под заднюю часть грузовика
- 3 — удар передней части автомобиля под углом

Поскольку передние подушки безопасности и подушка безопасности у коленей водителя защищают не во всех случаях фронтальных столкновений, обязательно пристегивайтесь ремнем безопасности.

Передние подушки безопасности и подушка безопасности у коленей водителя НЕ РАССЧИТАНЫ НА СРАБАТЫВАНИЕ в указанных ниже случаях

Передние подушки безопасности и подушка безопасности у коленей водителя не рассчитаны на срабатывание в тех случаях, когда они не могут защитить человека.

Такие случаи показаны на рисунке.

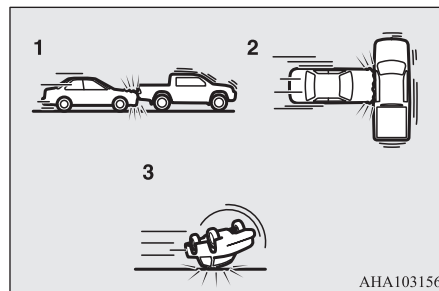

- 1 — попутные столкновения (удары в заднюю часть автомобиля)
- 2 — боковые удары
- 3 — опрокидывание автомобиля на борт или на крышу

Поскольку передние подушки безопасности и подушка безопасности у коленей водителя защищают не во всех случаях столкновений, следует обязательно правильно пристегиваться ремнем безопасности.

Передние подушки безопасности и подушка безопасности у коленей водителя МОГУТ СРАБОТАТЬ в указанных ниже случаях

Передние подушки безопасности и подушка безопасности у коленей водителя могут сработать при среднем или сильном ударе нижней

части автомобиля (повреждении нижней части кузова и ходовой части). Некоторые типичные случаи показаны на рисунке.

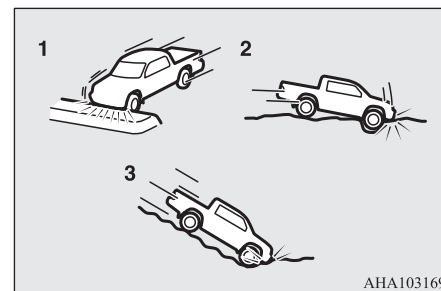

- 1 — наезд на приподнятую разделительную полосу, островок безопасности или бордюр
- 2 — попадание автомобиля в глубокую яму или выбоину
- 3 — съезд автомобиля по крутому склону и удар нижней частью кузова о землю

Поскольку подушки безопасности могут раскрыться при некоторых видах резких ударов, которые приведены на рисунке и при которых люди в автомобиле могут сместиться со своих мест, очень важно правильно пользоваться ремнями безопасности. Ремень безопасности удерживает человека на безопасном расстоянии от рулевого колеса и панели приборов в начальный момент срабатывания подушек безопасности. В начальной стадии срабатывания подушка безопасности обладает наибольшей энергией, что может стать причиной тяжелых или смертельных травм при контакте.

⚠ ПРЕДУПРЕЖДЕНИЕ

- Запрещается прикреплять какие-либо предметы (украшения, наклейки и т. п.) к выпуклой крышке рулевого колеса. Они могут ударить и травмировать человека при срабатывании подушки безопасности.
- Запрещается ставить или прикреплять какие-либо предметы на панель приборов над вещевым ящиком. Они могут ударить и травмировать человека при срабатывании подушки безопасности.

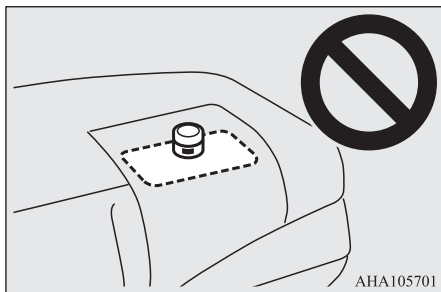

⚠ ПРЕДУПРЕЖДЕНИЕ

- Запрещается закреплять на ветровом стекле или ставить перед ним какие-либо предметы. Они могут помешать раскрытию подушек безопасности или ударить и травмировать водителя и пассажира при срабатывании подушек безопасности.

⚠ ПРЕДУПРЕЖДЕНИЕ

- Запрещается прикреплять дополнительные ключи или какие-либо аксессуары (твердые, острые или тяжелые предметы) к ключу зажигания. Данные предметы могут воспрепятствовать нормальному наполнению подушки безопасности у коленей водителя или могут привести к травме при ее раскрытии.
- Запрещается закреплять какие-либо предметы или аксессуары на нижней части приборной панели со стороны водителя. Данные предметы могут воспрепятствовать нормальному наполнению подушки безопасности у коленей водителя или могут привести к травме при ее раскрытии.

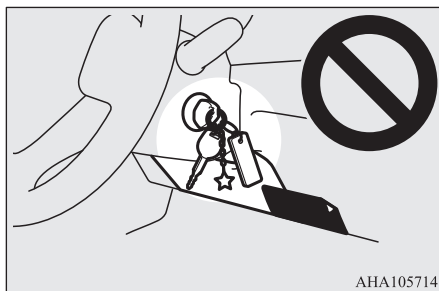

⚠ ПРЕДУПРЕЖДЕНИЕ

- Запрещается помещать между подушкой безопасности и водителем или передним пассажиром сумки, животных или какие-либо предметы. Они могут помешать раскрытию подушек безопасности или ударить и травмировать водителя и пассажира при раскрытии подушек.
- Немедленно после раскрытия подушек безопасности некоторые их детали могут быть горячими. Запрещается прикасаться к ним. Существует опасность получения ожога.
- Система подушек безопасности рассчитана на однократное срабатывание. После срабатывания подушки не могут использоваться повторно. Их необходимо заменить как можно скорее, а всю систему подушек безопасности рекомендуется проверить в авторизованном сервисном центре MITSUBISHI MOTORS.

Система боковых подушек безопасности*

E00407601892

Боковые подушки безопасности (А) установлены в спинках передних сидений. Боковая подушка безопасности раскрывается только при боковом ударе с соответствующей стороны даже при отсутствии человека на переднем сиденье.

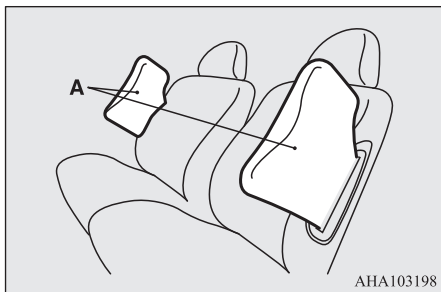

На спинки сидений, в которых установлены подушки безопасности, прикрепляются этикетки, показанные на рисунке.



Система подушек безопасности занавесочного типа*

E00409102146

Подушки безопасности занавесочного типа находятся в передних стойках кузова и боковых элементах каркаса крыши. Подушки безопасности занавесочного типа раскрываются только при боковом ударе с соответствующей стороны, даже при отсутствии человека на переднем или заднем сиденье.

Также, когда блок управления подушек безопасности регистрирует опрокидывание автомобиля, он инициирует срабатывание подушек безопасности занавесочного типа.

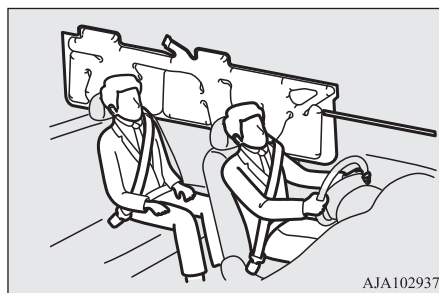

Раскрытие боковых подушек безопасности и подушек безопасности занавесочного типа*

E00407702803

Боковые подушки безопасности и подушки безопасности занавесочного типа РАССЧИТАНЫ НА СРАБАТЫВАНИЕ в указанных ниже случаях

Боковые подушки безопасности, а также подушки безопасности занавесочного типа рассчитаны на срабатывание в случае бокового удара средней или большой силы в среднюю часть салона.

Некоторые типичные случаи показаны на рисунке.

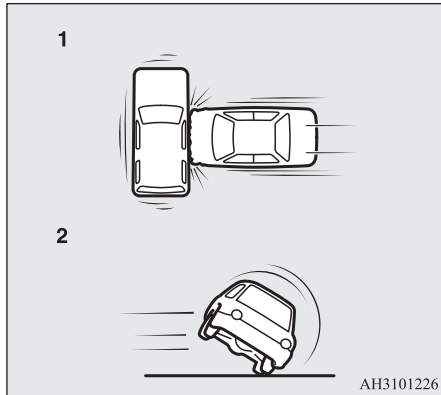

- 1 — боковые удары средней и большой силы в середину автомобиля
- 2 — если системы автомобиля обнаруживают опрокидывание автомобиля (только для подушек безопасности занавесочного типа)*

Именно ремень безопасности является основным средством защиты при столкновении. Боковые подушки безопасности, а также подушки безопасности занавесочного типа разработаны в качестве дополнительного средства защиты. Поэтому для обеспечения собственной безопасности и безопасности пассажиров необходимо правильно пользоваться ремнями безопасности.

Боковые подушки безопасности и подушки безопасности занавесочного типа МОГУТ НЕ СРАБОТАТЬ в указанных ниже случаях

При некоторых видах боковых ударов кузов автомобиля способен поглощать энергию удара, защищая пассажиров (боковая часть кузова автомобиля может сильно деформироваться, поглощая силу удара). В этом случае боковые подушки безопасности и подушки безопасности занавесочного типа могут не сработать, несмотря на деформацию и повреждение кузова автомобиля. Некоторые типичные случаи показаны на рисунке.

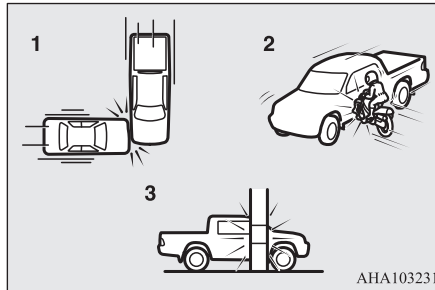

- 1 — боковые удары в зоны, находящиеся вне салона
- 2 — удары в бок автомобиля мотоцикла или иного подобного малогабаритного транспортного средства
- 3 — боковой наезд на столб, дерево или иной узкий предмет

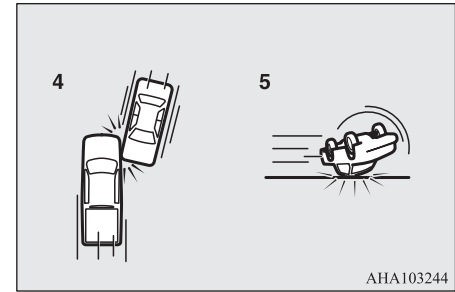

- 4 — скользящие боковые удары
- 5 — опрокидывание автомобиля на борт или на крышу

Поскольку боковые подушки безопасности и подушки безопасности занавесочного типа защищают не во всех случаях боковых столкновений, следует обязательно пристегиваться ремнем безопасности.

Боковые подушки безопасности и подушки безопасности занавесочного типа НЕ РАССЧИТАНЫ НА СРАБАТЫВАНИЕ в указанных ниже случаях

Боковые подушки безопасности, а также подушки безопасности занавесочного типа не рассчитаны на срабатывание в тех случаях, когда они не могут защитить человека. Такие случаи показаны на рисунке.

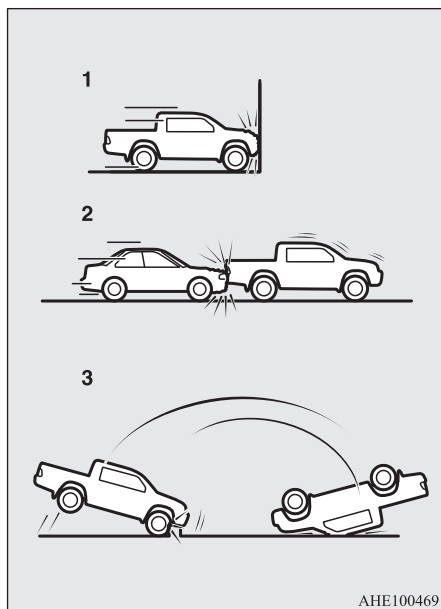

- 1 — лобовые столкновения
- 2 — попутные столкновения (удары в заднюю часть автомобиля)
- 3 — опрокидывания через переднюю часть автомобиля*

Поскольку боковые подушки безопасности и подушки безопасности занавесочного типа защищают не во всех случаях столкновений, следует обязательно правильно пристегиваться ремнем безопасности.

⚠ ПРЕДУПРЕЖДЕНИЕ

- Боковые подушки безопасности и подушки безопасности занавесочного типа являются средством, дополняющим ремни безопасности и предохраняющим водителя и пассажира при некоторых типах боковых ударов. Водитель и пассажиры, правильно пристегнутые ремнями безопасности, должны сидеть прямо, откинувшись на спинки сидений, не прислоняясь к стеклу или к двери.
- Боковые подушки безопасности и подушки безопасности занавесочного типа раскрываются с большой силой. Водителю и пассажирам не рекомендуется высовывать руки из окон и прислоняться к дверям, чтобы избежать тяжелых или смертельных травм, когда раскрываются боковые подушки безопасности и подушки безопасности занавесочного типа.



⚠ ПРЕДУПРЕЖДЕНИЕ

- Не позволять задним пассажирам опираться на спинки передних сидений, в противном случае возможно травмирование при раскрытии боковых подушек безопасности. Особое внимание необходимо уделить детям.
- Запрещается располагать какие-либо предметы рядом со спинками передних сидений или перед ними. При раскрытии боковая подушка безопасности может ударить и отбросить их, причинив травмы. Кроме того, такие предметы могут помешать раскрытию подушек безопасности.
- Запрещается наклеивать этикетки и иные предметы на спинки передних сидений. Они могут помешать раскрытию боковых подушек безопасности.
- Запрещается надевать чехлы и класть накидки на сиденья с боковыми подушками безопасности. Запрещается класть накидки на спинки сидений с боковыми подушками безопасности. Они могут помешать раскрытию боковых подушек безопасности.

⚠ ПРЕДУПРЕЖДЕНИЕ

- Запрещается устанавливать микрофон (B) или иные устройства в зонах раскрытия подушек безопасности занавесочного типа (A): на ветровое стекло, стекла дверей, передние и задние стойки, боковые части крыши и вспомогательные ручки. При раскрытии подушек безопасности занавесочного типа микрофон и иные предметы могут быть выброшены с большой силой или помешать раскрытию подушек безопасности, что может стать причиной гибели или серьезных травм.

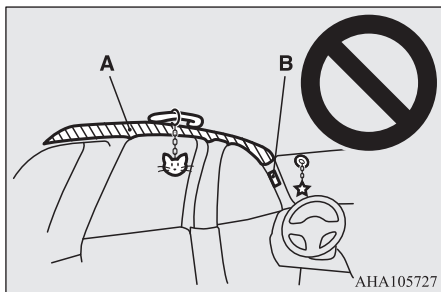

⚠ ПРЕДУПРЕЖДЕНИЕ

- Не позволять детям опираться на переднюю дверь или близко наклоняться к ней, даже если ребенок находится в детском сиденье. Также не позволять детям наклонять голову в зону раскрытия боковых подушек безопасности и подушек безопасности занавесочного типа. При раскрытии боковых подушек безопасности и подушек безопасности занавесочного типа ребенок может быть травмирован. Несоблюдение этих правил может стать причиной серьезной травмы или гибели ребенка.
- Рекомендуется выполнять любые работы на деталях, расположенных рядом с боковыми подушками безопасности и подушками безопасности занавесочного типа, в авторизованном сервисном центре MITSUBISHI MOTORS.

Контрольная лампа системы дополнительных средств пассивной безопасности (SRS)

E00407803335

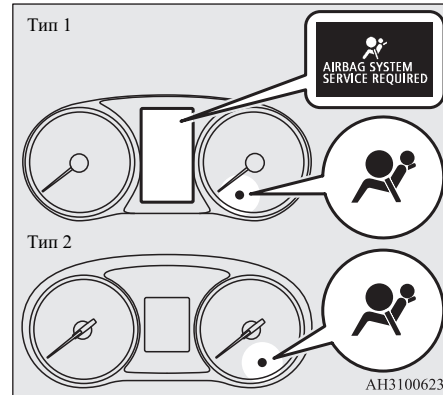

Контрольная лампа SRS находится на приборной панели. Система выполняет самодиагностику при каждом повороте ключа зажигания в положение ON или включении режима работы ON. Контрольная лампа SRS включается на несколько секунд, затем выключается. Это не является признаком неисправности и свидетельствует о нормальной работе системы.

При наличии неисправности, связанной с одним или несколькими узлами системы SRS, контрольная лампа включается и остается включенной.

При этом на многофункциональном дисплее появляется предупреждающее сообщение (только для типа 1).

Для сигнализации о неисправности подушек безопасности, а также преднатяжителей ремней безопасности используется одна и та же контрольная лампа системы дополнительных средств пассивной безопасности (SRS).

4

ПРЕДУПРЕЖДЕНИЕ

- В описанных ниже случаях сигнал контрольной лампы свидетельствует о том, что система дополнительных средств пассивной безопасности (SRS) и/или преднатяжители ремней безопасности не работают должным образом и могут не сработать во время столкновения или внезапно сработать при отсутствии столкновения:

- При включении зажигания или включении режима работы ON контрольная лампа SRS не включается либо включается и не выключается спустя несколько секунд.

- Контрольная лампа SRS включается во время движения автомобиля.

Система дополнительных средств пассивной безопасности и преднатяжители ремней безопасности предназначены для того, чтобы снизить опасность серьезной травмы или смерти при столкновениях. При обнаружении описанных выше случаев следует незамедлительно обратиться для проверки в авторизованный сервисный центр MITSUBISHI MOTORS.

ПРИМЕЧАНИЕ

- В автомобилях, оборудованных системой экстренного реагирования при авариях «ЭРА-ГЛОНАСС» при срабатывании системы «ЭРА-ГЛОНАСС» включается контрольная лампа системы дополнительных средств пассивной безопасности (SRS).

Техническое обслуживание системы дополнительных средств пассивной безопасности (SRS)

E00407902746

ПРЕДУПРЕЖДЕНИЕ

- Рекомендуется проводить все работы по техническому обслуживанию системы SRS и узлов, расположенных рядом с ней, в авторизованном сервисном центре MITSUBISHI MOTORS. Неправильно выполненные работы на узлах и деталях системы SRS и электропроводке могут привести к неожиданному срабатыванию подушек безопасности или выходу системы из строя; любой из таких случаев может стать причиной тяжелых травм.

ПРЕДУПРЕЖДЕНИЕ

- Запрещается вносить изменения в конструкцию рулевого колеса, преднатяжителей ремней безопасности и других элементов системы SRS. Например, замена рулевого колеса, изменения конструкции переднего бампера или кузова могут неблагоприятно сказаться на функционировании системы SRS и стать причиной травм.
- При любом повреждении автомобиля рекомендуется выполнить проверку системы SRS, чтобы убедиться в ее работоспособности.
- Запрещается вносить изменения в конструкцию передних сидений, центральных стоек кузова или центральной консоли автомобилей, оборудованных боковыми подушками безопасности. Это может отрицательно сказаться на работоспособности системы SRS и стать причиной травм.
- При обнаружении надрывов, порезов, трещин и иных повреждений обивки возле подушек безопасности необходимо проверить систему SRS в авторизованном сервисном центре MITSUBISHI MOTORS.

ПРИМЕЧАНИЕ

- Утилизацию автомобиля проводите в соответствии с законодательством, действующим в Вашей стране. Обратитесь в авторизованный сервисный центр MITSUBISHI MOTORS, чтобы безопасно демонтировать систему подушек безопасности.

Органы управления и контрольно-измерительные приборы

Контрольно-измерительные приборы	5-2
Многофункциональный дисплей: тип 1	5-3
Многофункциональный дисплей: тип 2	5-17
Индикаторы, контрольные лампы, список сообщений информационного окна (многофункциональный дисплей: тип 1)	5-25
Индикаторы и контрольные лампы (многофункциональный дисплей: тип 2)	5-41
Контрольные лампы	5-42
Лампы, предупреждающие о неисправностях	5-44
Сообщения информационного окна (автомобили, оснащенные многофункциональным дисплеем: тип 1)	5-46
Включатель световых приборов	5-48
Корректор света фар	5-54
Переключатель указателей поворота	5-55
Включатель аварийной световой сигнализации	5-55
Включатель противотуманных фар и заднего противотуманного фонаря	5-56
Переключатель очистителя и омывателя ветрового стекла ...	5-57
Включатель обогрева заднего стекла	5-61
Обогрев обода рулевого колеса*	5-62
Включатель звукового сигнала	5-63

Контрольно-измерительные приборы

E00500103082

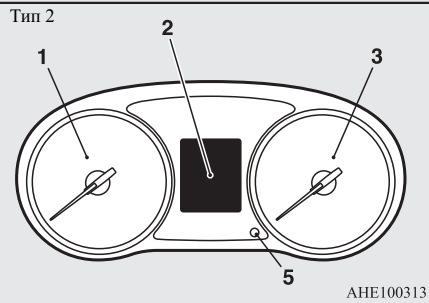
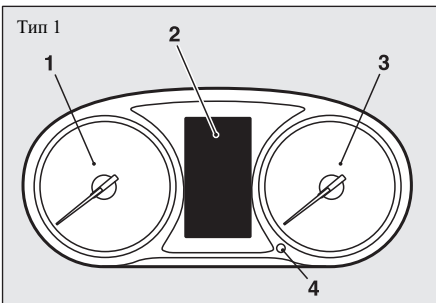

АНЕ100313

1 — тахометр

Тахометр указывает частоту вращения коленчатого вала двигателя (об/мин). Тахометр позволяет выбрать более экономичный режим движения и предупреждает о достижении чрезмерно высоких оборотов двигателя (красная зона).

- 2 — многофункциональный дисплей (тип 1: цветной жидкокристаллический дисплей) → стр. 5-3; список сообщений информационного окна (тип 1) → стр. 5-26; многофункциональный дисплей (тип 2: монохромный жидкокристаллический дисплей) → стр. 5-17
- 3 — спидометр (км/ч или миль/ч + км/ч)
- 4 — кнопка регулятора яркости (тип 1) → стр. 5-2
- 5 — кнопка переключения многофункционального дисплея (тип 2) → стр. 5-19

⚠ ПРЕДОСТЕРЕЖЕНИЕ

- Во время движения не допускать, чтобы стрелка тахометра заходила в красную зону (обозначающую чрезмерно высокие обороты двигателя).

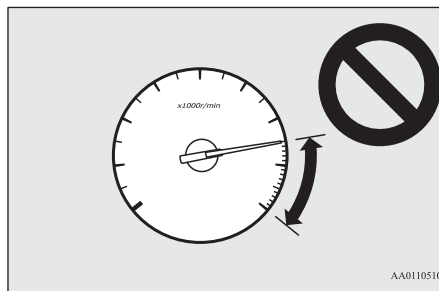

AA0110510

Регулировка яркости подсветки панели приборов: тип 1

E00531301116

При каждом нажатии этой кнопки регулятора яркости раздается звуковой сигнал и изменяется яркость подсветки панели приборов.

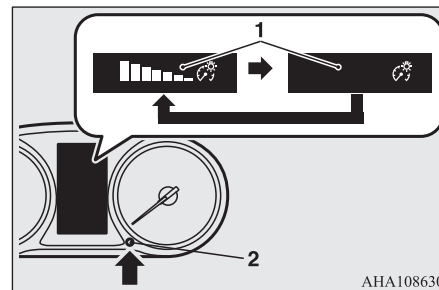

АНА108630

1 — яркость подсветки

2 — кнопка регулятора яркости

📖 ПРИМЕЧАНИЕ

- Есть 8 уровней яркости при включенных и при выключенных габаритных фонарях соответственно.
- Если переключатель освещения (на модификациях, оборудованных системой автоматической регулировкой яркости подсветки) не находится в положении OFF, яркость подсветки панели приборов регулируется автоматически, в зависимости от освещенности на улице.

ПРИМЕЧАНИЕ

- При повороте ключа зажигания в положение OFF или включении режима работы OFF установленный уровень яркости подсветки сохраняется.
- Если нажать и удерживать кнопку около 2 секунд при включенных габаритных фонарях, яркость подсветки изменится на максимальную. Если снова нажать и удерживать кнопку около 2 секунд или более, восстановится предыдущий уровень яркости подсветки.

Многофункциональный дисплей: тип 1

E00519903246



Для выполнения настройки остановите автомобиль в безопасном месте.

На многофункциональном дисплее отображаются следующие окна: предупреждения, одометр, счетчик пробега, средний и мгновенный расход топлива, средняя скорость и т. д.

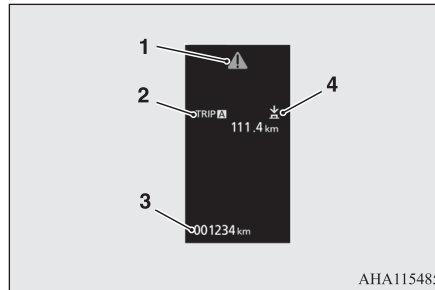
При повороте ключа зажигания в положение OFF или включении режима работы OFF



ANA115485

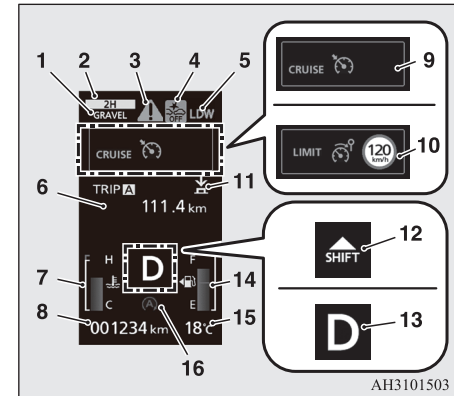

- 1 — символ  → стр. 5-7
- 2 — информационное окно → стр. 5-4; предупреждающее сообщение → стр. 5-6
- 3 — одометр → стр. 5-8
- 4 — индикатор  или  → стр. 5-6

При повороте ключа зажигания в положение ON или включении режима работы ON



AH3101503

- 1 — экран отображения настроек внедорожного режима* → стр. 6-52
- 2 — индикатор режимов движения*: автомобили с системой полного привода Easy Select 4WD → стр. 6-39; автомобили с системой полного привода Super Select 4WD II → стр. 6-47
- 3 — символ  → стр. 5-7
- 4 — окно индикации отключения системы смягчения последствий фронтального столкновения (FCM)*; окно индикации отключения системы предотвращения попутных столкновений с ультразвуковым датчиком (UMS)*
- 5 — окно индикации, предупреждающее о выезде из занимаемого ряда (LDW)*
- 6 — информационное окно → стр. 5-5

- 7 — индикация температуры охлаждающей жидкости → стр. 5-7
- 8 — одометр → стр. 5-8
- 9 — окно индикации круиз-контроля → стр. 6-80
- 10 — окно индикации системы ограничения скорости*
- 11 — индикатор  или  → стр. 5-6
- 12 — индикатор переключения передач (для автомобилей с М/Т) → стр. 6-25
- 13 — индикатор положения рычага селектора (для автомобилей с А/Т) → стр. 6-29
- 14 — индикация уровня топлива в баке → стр. 5-7
- 15 — индикация температуры наружного воздуха → стр. 5-8
- 16 — окно индикации системы автоматического останова и запуска двигателя (AS&G)*;
окно индикации выключенного состояния системы автоматического останова и запуска двигателя (AS&G)*

Кнопка переключения многофункционального дисплея

E00520001940

При каждом нажатии этой кнопки подается звуковой сигнал и происходит смена окон (например, окна предупреждения, счетчика суточного пробега, среднего и мгновенного расхода топлива, запаса хода и т. д.). Также с помощью этой кнопки осуществляется выбор языка сообщений и единиц измерения.

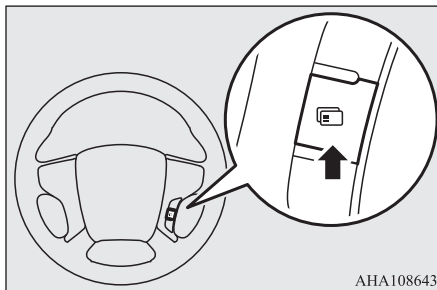

ANA108643

ПРИМЕЧАНИЕ

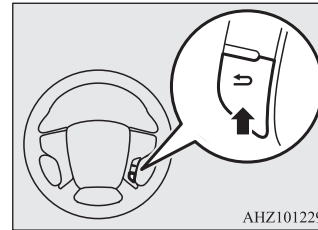

AHZ101229

Информационное окно (при выключенном зажигании или включенном режиме работы OFF)

E00520202200

При каждом кратковременном нажатии кнопки переключения окна на дисплее меняются в нижеуказанном порядке.

ПРИМЕЧАНИЕ

- Единицы измерения уровня топлива и температуры наружного воздуха, язык сообщений и другие параметры дисплея можно изменять.
См. раздел «Изменение настроек», стр. 5-13.

ПРИМЕЧАНИЕ

- При каждом нажатии этой кнопки подается звуковой сигнал и многофункциональный дисплей возвращается к индикации, которая отображалась до нажатия кнопки переключения.

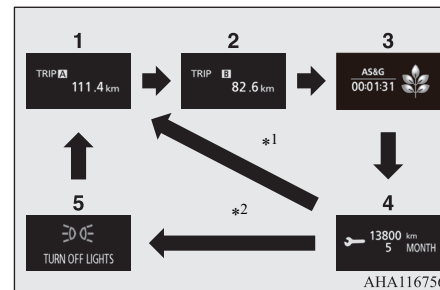

ANA116756

*1 — при отсутствии предупреждающего сообщения

- *2 — при наличии предупреждающего сообщения
- 1 — счетчик суточного пробега **A** → стр. 5-8
- 2 — счетчик суточного пробега **B** → стр. 5-8
- 3 — окно системы автоматического останова и запуска двигателя (AS&G)*; экран степени экономичности → стр. 5-12
- 4 — контроль техобслуживания → стр. 5-9
- 5 — повторное отображение предупреждающего сообщения → стр. 5-6

**Информационное окно
(при переводе ключа зажигания
из положения LOCK
в положение ON или изменении
режима работы с OFF на ON)**

E00520702393

При повороте ключа зажигания в положение ON или включении режима работы ON окна дисплея переключаются нижеуказанным образом.

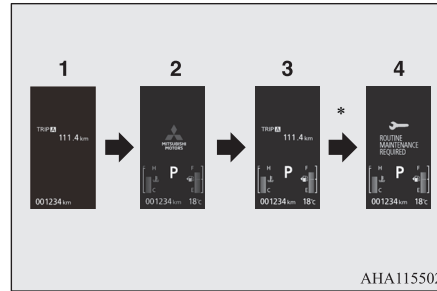

AHA115502

- * — при необходимости выполнения очередного техобслуживания
- 1 — окно, отображаемое при повороте ключа зажигания в положение OFF или включении режима работы OFF
- 2 — окно проверки системы → стр. 5-10
- 3 — окно, отображаемое при повороте ключа зажигания в положение ON или включении режима работы ON
- 4 — контроль техобслуживания → стр. 5-9

**Информационное окно
(при включенном зажигании
или включенном режиме
работы ON)**

E00521102280

При каждом кратковременном нажатии кнопки переключения окна на дисплее меняются в нижеуказанном порядке.

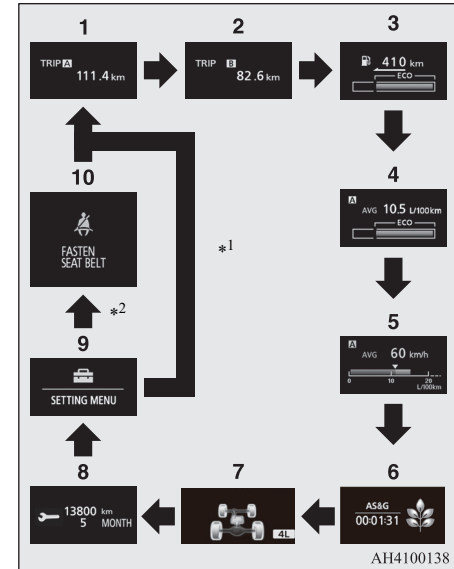

AH4100138

- *1 — при отсутствии предупреждающего сообщения
- *2 — при наличии предупреждающего сообщения
- 1 — счетчик суточного пробега **A** → стр. 5-8
- 2 — счетчик суточного пробега **B** → стр. 5-8
- 3 — запас хода → стр. 5-11; индикатор экономичного вождения → стр. 5-12
- 4 — средний расход топлива → стр. 5-11; индикатор экономичного вождения → стр. 5-12

5

- 5 — средняя скорость → стр. 5-11;
мгновенный расход топлива → стр. 5-12
- 6 — окно системы автоматического останова и запуска двигателя (AS&G)*;
экран степени экономичности → стр. 5-12
- 7 — индикатор полного привода*;
автомобили с системой Easy Select 4WD → стр. 6-39;
автомобили с системой полного привода Super Select 4WD II → стр. 6-47
- 8 — контроль техобслуживания → стр. 5-9
- 9 — окно настроек → стр. 5-13
- 10 — повторное отображение предупреждающего сообщения → стр. 5-6

ПРИМЕЧАНИЕ

- Во время движения окно контроля техобслуживания не отображается даже при нажатии кнопки переключения. Для выполнения настройки остановите автомобиль в безопасном месте.
- Во время движения окно настроек недоступно, даже при нажатии кнопки переключения. Обязательно остановите автомобиль в безопасном месте, включите стояночный тормоз, установите рычаг переключения передач в положение N (нейтральная передача) в автомобиле с М/Т или переведите рычаг селектора в положение Р (стоянка) в автомобиле с А/Т. См. раздел «Изменение настроек», стр. 5-13.

ПРИМЕЧАНИЕ

- Как только на дисплее отображается предупреждающее сообщение (например, предупреждение о неисправности какой-либо системы), подается звуковой сигнал зуммера. См. раздел «Предупреждающее сообщение», стр. 5-6.

Предупреждающее сообщение

E00522001957

Предупреждающее сообщение

Как только на дисплее отображается предупреждающее сообщение (например, предупреждение о неисправности какой-либо системы), подается звуковой сигнал зуммера. Прочтите соответствующую страницу руководства со списком предупреждающих сообщений и примите необходимые меры. См. раздел «Список предупреждающих сообщений», стр. 5-27. После устранения причины появления предупреждающего сообщения исчезает автоматически.

Возврат из окна предупреждающего сообщения в предыдущее окно



Вернуться в окно, отображавшееся до появления предупреждающего сообщения, можно и до устранения причины появления предупреждения.

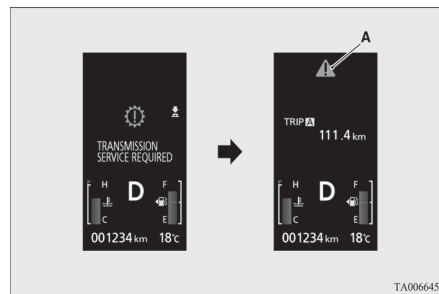

Чтобы вернуться из окна предупреждающего сообщения в предыдущее окно, нажмите кнопку переключения, при этом на дисплее появится символ  (A).



TA00066456

Если Вы хотите перейти в другое окно

Из окна с предупреждающим сообщением, в верхнем правом углу которого отображаются символы  или , можно перейти в другое окно. Для этого нажимайте кнопку переключения следующим образом:

- : кратковременно нажать.
- : удерживать кнопку нажатой не менее 2 секунд.

Повторное отображение предупреждающего сообщения

Если на дисплее отображается символ , то при многократном кратковременном нажатии кнопки переключения на дисплее снова отобразится окно с предупреждающим сообщением.

Другие предупреждающие сообщения

На информационном дисплее отображается режим работы каждой системы. См. список предупреждающих сообщений. См. раздел «Другие предупреждающие сообщения», стр. 5-38.

Символ

E00533901073

Данный символ отображается при нажатии кнопки переключения и при возврате из окна предупреждающего сообщения к предыдущему окну.

Этот символ также отображается, если имеются другие предупреждающие сообщения помимо того, которое отображается в данный момент. После устранения причины появления предупреждающего сообщения символ  автоматически выключается.



ПРИМЕЧАНИЕ

- При появлении символа  в информационном окне может быть повторно отображено предупреждающее сообщение. См. разделы «Информационное окно (при выключенном зажигании или выключенном режиме работы OFF)», стр. 5-4, и «Информационное окно (при включенном зажигании или включенном режиме работы ON)», стр. 5-5.

Индикация температуры охлаждающей жидкости

E00533801144



На дисплее отображается температура охлаждающей жидкости.

При чрезмерном нагреве охлаждающей жидкости начинает мигать символ .

Следите за температурой охлаждающей жидкости во время движения.



ПРЕДОСТЕРЕЖЕНИЕ

- При перегреве двигателя на дисплее начнет мигать символ . Столбчатый индикатор указателя температуры будет находиться в красной зоне. Немедленно остановите автомобиль в безопасном месте и примите необходимые меры. См. раздел «Перегрев двигателя», стр. 8-10.

Индикация уровня топлива в баке

E00522202015

В окне отображается количество топлива в баке.

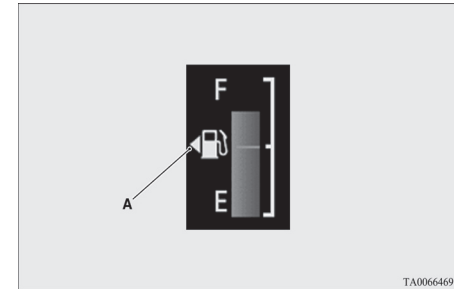

TA0066469

F (1) — полный бак

E (0) — пустой бак

5





ПРИМЕЧАНИЕ

- Для стабилизации показаний после заправки топлива может потребоваться несколько секунд.
- Если заправка производилась при включенном зажигании или включенном режиме работы ON (ВКЛ.), уровень топлива может отображаться неправильно.
- Указатель (A) показывает, что лючок заливной горловины топливного бака находится на левой стороне автомобиля.

Предупреждающее сообщение о малом количестве топлива в баке

E00522402525

Если в баке остается примерно 10 л топлива, в информационном окне появляется предупреждающее сообщение о малом количестве топлива в баке; при этом с небольшой частотой (примерно 1 раз в секунду) начинает мигать символ  (B). Через несколько секунд на информационном дисплее снова появляется предыдущее окно.

Если уровень топлива в баке продолжает снижаться, в информационном окне появляется предупреждающее сообщение о малом количестве топлива в баке; при этом часто (примерно 2 раза в секунду) начинает мигать символ  (B).

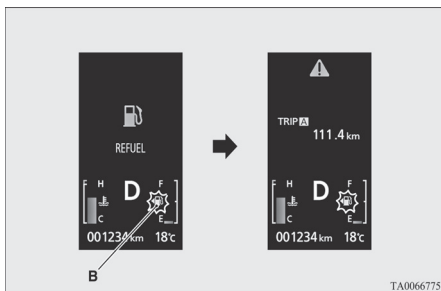

ПРЕДОСТЕРЕЖЕНИЕ

- Запрещается ездить с очень низким уровнем топлива в баке; нехватка топлива может явиться причиной выхода из строя топливной системы.

ПРИМЕЧАНИЕ

- Возможно ложное мигание этого символа на уклонах или поворотах из-за перемещения топлива в баке.

Индикация температуры наружного воздуха

E00522101525



В окне отображается температура воздуха снаружи автомобиля.

ПРИМЕЧАНИЕ

- Можно выбрать единицы измерения (°C или °F). См. раздел «Изменение настроек», стр. 5-13.
- В зависимости от дорожных условий значение температуры окружающего воздуха, отображаемое на дисплее, может отличаться от действительного значения.

Одометр



E00527800083



Одометр показывает общий пробег автомобиля.

Счетчик суточного пробега

E00527901140

Счетчик суточного пробега показывает расстояние, пройденное в течение отдельной поездки.

Пример использования счетчика суточного пробега  и счетчика суточного пробега 

Можно одновременно использовать два счетчика суточного пробега: один  — для измерения расстояния, пройденного с начала текущей поездки, второй  — для измерения расстояния от какого-либо промежуточного момента.

Сброс показаний счетчика суточного пробега

Для сброса показаний счетчика на 0 удерживайте кнопку переключения нажатой не менее 2 секунд. Сбрасываются только показания, отображаемые в данный момент.

Пример

Если на дисплее отображаются показания счетчика **A**, то будут сброшены только показания счетчика **A**.

ПРИМЕЧАНИЕ

- При отсоединении провода аккумуляторной батареи происходит удаление данных из памяти счетчика пробега **A** и **B**, показания дисплея сбрасываются на 0.

Контроль техобслуживания

E00522502193

Отображается приблизительный пробег и время до следующего техобслуживания согласно рекомендациям MITSUBISHI MOTORS. Индикация «---» на дисплее указывает на то, что необходимо выполнить техобслуживание.

ПРИМЕЧАНИЕ

- В зависимости от модификации и комплектации автомобиля отображаемый пробег и время до следующего техобслуживания могут отличаться от рекомендованных MITSUBISHI MOTORS. Дополнительно можно изменить параметры отображения пробега и времени до следующего техобслуживания. Для этого обратитесь в авторизованный сервисный центр MITSUBISHI MOTORS. Более подробную информацию можно получить в сервисном центре MITSUBISHI MOTORS.

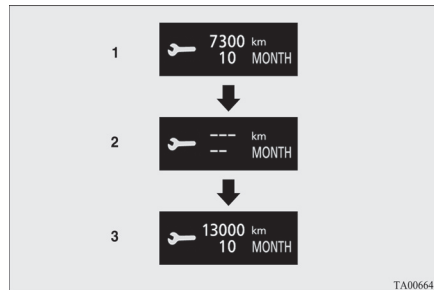

1. Количество месяцев и пробег, оставшиеся до следующего техобслуживания.

ПРИМЕЧАНИЕ

- Пробег отображается с кратностью 100 км (100 миль), количество оставшихся месяцев — с кратностью в 1 месяц.

2. Такой вид окна информирует о наступлении срока очередного техобслуживания. Более подробную информацию можно получить в авторизованном сервисном центре MITSUBISHI MOTORS.

При этом при переводе ключа зажигания из положения LOCK в положение ON или изменении режима работы с OFF на ON в информационном окне на несколько секунд появляется предупреждающее сообщение.



3. Количество месяцев и пробег, оставшиеся до следующего техобслуживания, будут заново выставлены после проведения техобслуживания в авторизованном сервисном центре MITSUBISHI MOTORS.

Обнуление

Обнуление «---» можно выполнить при выключенном зажигании или включенном режиме работы OFF. Когда показатели устанавливаются на начало отсчета, на дисплее отображаются количество месяцев и пробег, оставшиеся до следующего техобслуживания. При включении зажигания или режима работы ON с режима LOCK предупреждающее сообщение отображаться больше не будет.

1. Окно индикации контроля техобслуживания отображается при многократном кратковременном нажатии кнопки переключения в информационном окне.

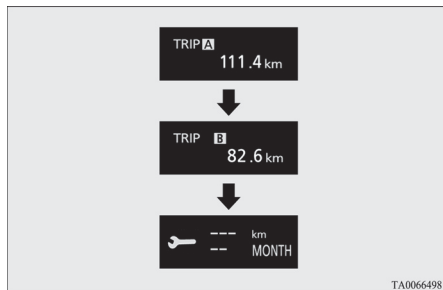

5

2. Удерживайте кнопку переключения не менее 2 секунд, пока не появится и не начнет мигать символ . Если в течение примерно 10 секунд не будет нажата ни одна кнопка, на дисплее отобразится предыдущее окно.
3. После того как символ начнет мигать, нажмите кнопку многофункционального дисплея, чтобы вместо «---» появилась надпись CLEAR. На дисплее будет отображаться количество месяцев и пробег, оставшиеся до очередного техобслуживания.

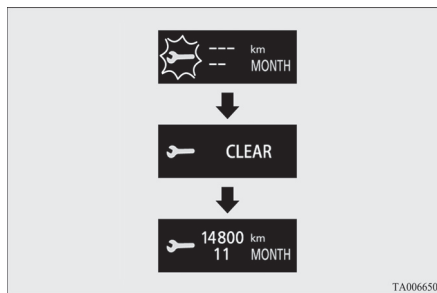

ПРЕДОСТЕРЕЖЕНИЕ

- Владелец автомобиля обязан обеспечить своевременное проведение технического обслуживания. Своевременное техническое обслуживание и проверки необходимы для обеспечения исправного состояния автомобиля и безопасности движения.

ПРИМЕЧАНИЕ

- При включенном зажигании или включенном режиме работы ON обнуление «---» выполнить нельзя.
- Если на дисплее отображается «---», то после определенного пробега и по прошествии определенного времени параметр обнуляется и на дисплее отображаются количество месяцев и пробег, оставшиеся до следующего техобслуживания.

ПРИМЕЧАНИЕ

- При случайном обнулении этого параметра рекомендуется обратиться в авторизованный сервисный центр MITSUBISHI MOTORS.

Окно проверки системы

E00531001168

При включении зажигания или включении режима работы ON окно проверки системы отображается в течение примерно 4 секунд. При отсутствии неисправностей на дисплее отображается информационное окно (при включенном зажигании или включенном режиме работы ON. При наличии неисправности на дисплее отображается предупреждающее сообщение. См. раздел «Список предупреждающих сообщений», стр. 5-27.

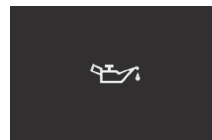

ПРИМЕЧАНИЕ

- Информация, отображаемая в окне проверки системы, может отличаться, в зависимости от комплектации автомобиля.

Запас хода

E00538000027

На дисплее отображается приблизительный запас хода (сколько километров можно проехать на остатке топлива). Если запас хода составляет менее 50 км, на дисплее отображается «---». Следует немедленно заправить топливо.

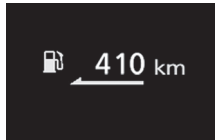

ПРИМЕЧАНИЕ

- Отображаемый запас хода рассчитывается по данным о расходе топлива. Показания могут изменяться в зависимости от условий движения и от манеры езды. Значение запаса хода является ориентировочным.
- После заправки топлива значение запаса хода обновляется. Однако если в бак будет заправлено малое количество топлива, показания могут быть неточными. По возможности заправляйте бак полностью.
- В некоторых случаях значение запаса хода может изменяться при стоянке на крутом уклоне. Это происходит из-за перемещения топлива в баке и не является признаком неисправности.
- Можно выбрать единицы измерения (километры или мили). См. раздел «Изменение настроек», стр. 5-13.

Средний расход топлива

E00531201098

На дисплее отображается средний расход топлива с момента последнего сброса показаний.

Есть возможность выбора автоматического или ручного режима обнуления показаний среднего расхода топлива. См. раздел «Выбор режима обнуления среднего расхода топлива и средней скорости», стр. 5-14. Изменение настроек этого параметра см. в разделе «Изменение настроек», стр. 5-13.

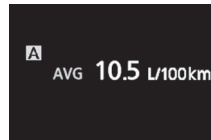

ПРИМЕЧАНИЕ

- Показания среднего расхода топлива в ручном и автоматическом режимах обнуляются раздельно.
- Если средний расход топлива невозможно рассчитать, то на дисплее отображается «---».
- Данный параметр по умолчанию установлен на автоматический режим обнуления.
- Средний расход топлива зависит от условий движения (состояния дороги, стиля вождения и т. д.). Отображаемое значение расхода топлива может отличаться от действительного расхода топлива. Значение расхода топлива является ориентировочным.

ПРИМЕЧАНИЕ

- При отключении аккумуляторной батареи настройки, выполненные как в ручном режиме обнуления, так и в автоматическом, стираются.
- Можно выбрать единицы измерения (км/л, мили/галлон (амер. галлон), мили/галлон (англ. галлон), л/100 км). См. раздел «Изменение настроек», стр. 5-13.

5

Средняя скорость

E00533701055

На дисплее отображается средняя скорость движения с момента последнего сброса показаний. Есть возможность выбора автоматического или ручного режима обнуления показаний средней скорости.

См. раздел «Выбор режима обнуления среднего расхода топлива и средней скорости», стр. 5-14. Изменение настроек этого параметра см. в разделе «Изменение настроек», стр. 5-13.

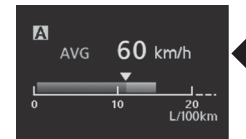

ПРИМЕЧАНИЕ

- Показания средней скорости движения в ручном и автоматическом режимах обнуляются раздельно.
- Если среднюю скорость невозможно рассчитать, то на дисплее отображается «---».

ПРИМЕЧАНИЕ

- Данный параметр по умолчанию установлен на автоматический режим обнуления.
- Можно выбрать единицы измерения (км/ч или мили/ч). См. раздел «Изменение настроек», стр. 5-13.
- При отключении аккумуляторной батареи настройки, выполненные как в ручном режиме обнуления, так и в автоматическом, стираются.

Мгновенный расход топлива

E00533601083

Во время движения мгновенный расход топлива отображается в виде горизонтального индикатора.

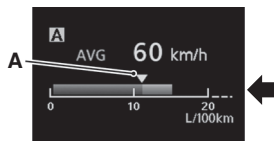

Символ  (A) на указателе мгновенного расхода топлива показывает средний расход топлива.

Если мгновенный расход топлива превосходит средний расход топлива, мгновенный расход топлива отображается зеленым горизонтальным индикатором.

Если мгновенный расход топлива превосходит средний расход топлива, будьте внимательны, можно двигаться в более экономичном режиме.

ПРИМЕЧАНИЕ

- Если мгновенный расход топлива невозможно рассчитать, горизонтальный индикатор не отображается.
- Можно выбрать единицы измерения (км/л, мили/галлон (амер. галлон), мили/галлон (англ. галлон), л/100 км). См. раздел «Изменение настроек», стр. 5-13.
- Зеленый горизонтальный индикатор можно отключить. См. раздел «Изменение настроек», стр. 5-13.

Индикатор экономичного вождения

E00531501134

Эта функция отображает экономичность Вашего стиля вождения в различных условиях движения.

Показания на дисплее системы помощи вождению ECO будут изменяться, если Вы используете экономичную манеру вождения, в нужных пропорциях нажимая на педаль акселератора и двигаясь с разумной скоростью.



TA0066645

ПРИМЕЧАНИЕ

- В автомобилях с А/Т индикатор экономичного вождения ECO отображается, только когда рычаг селектора находится в положении D (движение) или во время ручного переключения передач.

Экран степени экономичности

E00531601382

Индикатор экономичности отображает заработанные Вами баллы за экономичное вождение в виде листьев нижеуказанным образом.

При повороте ключа зажигания в положение ON или включении режима работы ON
Индикатор отображает баллы, заработанные за последние несколько минут.

При повороте ключа зажигания в положение OFF или включении режима работы OFF

Индикатор отображает общий рейтинг экономичности, вычисленный с момента поворота ключа зажигания в положение ON до момента поворота ключа зажигания в положение LOCK или ACC либо с момента включения режима работы ON до момента включения режима работы OFF.

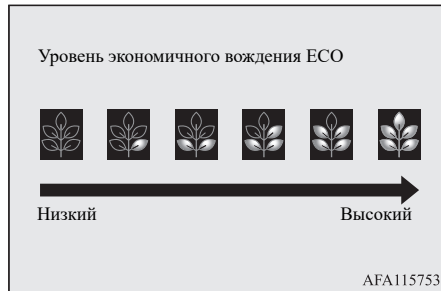

Изменение настроек

E00522702283

По желанию можно изменить следующие настройки: Display language (Язык сообщений), Temperature unit (Единицы измерения температуры), Fuel consumption unit (Единицы измерения расхода топлива) и Average fuel consumption and speed reset method (Метод обнуления показаний среднего расхода топлива и средней скорости) и другие.

1. Остановите автомобиль в безопасном месте. Включите стояночный тормоз, установите рычаг переключения передач М/Т в нейтральное положение или переведите рычаг селектора А/Т в положение Р (стоянка).

2. Несколько раз кратковременно нажмите кнопку переключения многофункционального дисплея, чтобы перейти в окно настроек.

См. раздел «Информационное окно (при включенном зажигании или включенном режиме работы ON)», стр. 5-5.



⚠ ПРЕДОСТЕРЕЖЕНИЕ

● В целях безопасности настройки выполняются только во время стоянки. Во время движения окно настроек недоступно, даже при нажатии кнопки переключения.

3. Удерживайте кнопку переключения нажатой не менее 2 секунд, чтобы перейти из окна настроек в окно меню.

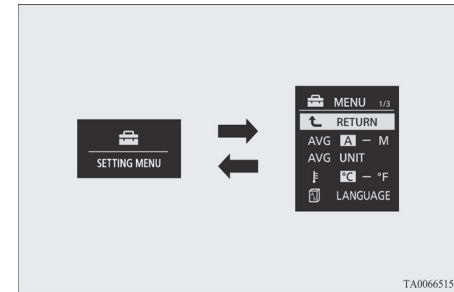

5

📖 ПРИМЕЧАНИЕ

- Чтобы вернуться из окна меню в окно настроек, нажмите кнопку переключения и удерживайте ее не менее 2 секунд.
- Если в течение примерно 30 секунд не будет выполнена ни одна операция, на дисплее будет снова отображаться окно настроек.

4. Выберите параметр, настройки которого необходимо изменить, и установите желаемое значение параметра. Далее подробно описан порядок изменения настроек.

См. раздел «Выбор режима обнуления среднего расхода топлива и средней скорости», стр. 5-14.

См. раздел «Выбор единиц измерения расхода топлива», стр. 5-14.

См. раздел «Выбор единиц измерения температуры», стр. 5-15.

См. раздел «Выбор языка сообщений», стр. 5-15.

См. раздел «Выбор режима работы зумера», стр. 5-16.

См. раздел «Выбор периодичности напоминания о необходимости отдыха (REST REMINDER)», стр. 5-16.

См. раздел «Изменение звука включения указателей поворота», стр. 5-16.

См. раздел «Выбор единиц измерения расхода топлива», стр. 5-14.

См. раздел «Установка значений по умолчанию», стр. 5-17.

ПРИМЕЧАНИЕ

- При отключении аккумуляторной батареи выполняется автоматический сброс сохраненных в памяти настроек функций на заводские значения.

Выбор режима обнуления среднего расхода топлива и средней скорости

E00522902429

Есть возможность выбора автоматического или ручного режима обнуления показаний среднего расхода топлива и средней скорости.

1. Удерживайте кнопку переключения нажатой не менее 2 секунд, чтобы перейти из окна настроек в окно меню.
См. раздел «Изменение настроек», стр. 5-13.
2. Кратковременным нажатием кнопки переключения выберите **AVG A — M** «AVG (Настройки параметров среднего расхода топлива и средней скорости)».

3. Нажмите и удерживайте кнопку переключения не менее 2 секунд, чтобы переключиться с режима A/1 (Автоматический режим обнуления) в режим M/2/P (Ручной режим обнуления) или наоборот. Режим обнуления будет изменен.

Ручной режим обнуления

- Если в момент отображения среднего расхода топлива или средней скорости нажать и удерживать кнопку переключения, показания этих параметров будут обнулены.
- При выполнении следующих операций происходит автоматическое переключение из ручного в автоматический режим.
Автомобили с системой дистанционного управления замками дверей
Поворот ключа в замке зажигания из положения ACC или LOCK в положение ON.
Автомобили с системой дистанционного управления автомобилем
Изменение режима работы с ACC или OFF на ON.

Переход в автоматический режим обнуления происходит автоматически. Однако, если произведен переход в ручной режим, отображаются показания с момента последнего обнуления.

Автоматический режим обнуления

- Если в момент отображения среднего расхода топлива или средней скорости нажать и удерживать кнопку переключения, показания этих параметров будут обнулены.

- Обнуление показаний среднего расхода топлива и средней скорости движения производится автоматически, когда ключ зажигания находится в одном из указанных ниже положений или когда включен один из указанных ниже режимов работы.

Автомобили с системой дистанционного управления замками дверей

Ключ в замке зажигания находится в положении ACC или LOCK не менее 4 часов.

Автомобили с системой дистанционного управления автомобилем

Режим работы ACC или OFF включен не менее 4 часов.

ПРИМЕЧАНИЕ

- Возможен индивидуальный сброс показаний среднего расхода топлива и средней скорости как в ручном, так и в автоматическом режиме обнуления.
- При отключении аккумуляторной батареи настройки, выполненные как в ручном режиме обнуления, так и в автоматическом, стираются.

Выбор единиц измерения расхода топлива

E00523001866

Есть возможность выбора единиц измерения расхода топлива. При этом соответствующим образом изменяются единицы измерения расстояния, скорости и количества топлива.

1. Удерживайте кнопку переключения нажатой не менее 2 секунд, чтобы перейти из окна настроек в окно меню. См. раздел «Изменение настроек», стр. 5-13.
2. Кратковременным нажатием кнопки переключения выберите **AVG UNIT** (Настройки параметра расхода топлива).
3. Удерживайте кнопку переключения не менее 2 секунд, пока не отобразится надпись «AVG UNIT» («Настройки параметра расхода топлива»).
4. Кратковременным нажатием кнопки переключения выберите требуемые единицы измерения.
5. Удерживайте кнопку переключения нажатой не менее 2 секунд, чтобы подтвердить выбранные единицы измерения.



ПРИМЕЧАНИЕ

- Единицы измерения запаса хода, среднего расхода топлива, средней скорости и мгновенного расхода топлива изменяются, но единицы отображения скорости на спидометре, одометре и счетчике суточного пробега остаются неизменными.

В соответствии с выбранными единицами измерения расхода топлива изменяются единицы измерения расстояния и скорости.

Расход топлива	Расстояние (запас хода)	Скорость движения (средняя скорость)
л/100 км	км	км/ч
миль/галлон (амер. галлон)	мили	миль/ч
миль/галлон (англ. галлон)	мили	миль/ч
км/л	км	км/ч

Выбор единиц измерения температуры

E00523102079

Есть возможность выбора единиц измерения температуры.

1. Удерживайте кнопку переключения нажатой не менее 2 секунд, чтобы перейти из окна настроек в окно меню. См. раздел «Изменение настроек», стр. 5-13.
2. Кратковременным нажатием кнопки переключения выберите **TEMP** (выбор единиц измерения температуры).
3. Удерживайте кнопку переключения нажатой не менее 2 секунд, чтобы выполнить переключение с °C на °F или с °F на °C. Единицы измерения температуры изменятся.



ПРИМЕЧАНИЕ

- Единицы измерения температуры на дисплее системы кондиционирования согласуются с единицами отображения наружной температуры на многофункциональном дисплее. При этом символы «°C» или «°F» на дисплее системы кондиционирования не отображаются.

5

Выбор языка сообщений

E00523201796

Есть возможность выбора языка сообщений.

1. Удерживайте кнопку переключения нажатой не менее 2 секунд, чтобы перейти из окна настроек в окно меню. См. раздел «Изменение настроек», стр. 5-13.
2. Кратковременным нажатием кнопки переключения выберите **LANGUAGE** (ЯЗЫК).
3. Удерживайте кнопку переключения не менее 2 секунд, пока не отобразится надпись «LANGUAGE» («ЯЗЫК»).
4. Кратковременным нажатием кнопки переключения выберите требуемый язык.
5. Удерживайте кнопку переключения нажатой не менее 2 секунд, чтобы подтвердить выбранный язык.



ПРИМЕЧАНИЕ

- При выборе «---» предупреждающие сообщения не отображаются.

Выбор режима работы зуммера

E00523401769

Можно отключить зуммер, сопровождающий нажатие кнопки многофункционального дисплея и кнопки регулятора яркости подсветки приборов.

5

1. Удерживайте кнопку переключения нажатой не менее 2 секунд, чтобы перейти из окна настроек в окно меню. См. раздел «Изменение настроек», стр. 5-13.
2. Кратковременным нажатием кнопки переключения выберите  (выбор режима работы зуммера).
3. Удерживайте кнопку переключения нажатой не менее 2 секунд, чтобы переключиться из режима ON (Зуммер включен) в режим OFF (Зуммер выключен) и наоборот. Будет выбран соответствующий режим.

ПРИМЕЧАНИЕ

- Звуковой сигнал не подается только для сопровождения нажатия кнопки переключения и кнопки регулятора яркости подсветки приборов. Отключить предупреждающие сообщения и прочие звуковые сигналы невозможно.

Выбор периодичности напоминания о необходимости отдыха (REST REMINDER)

E00523501786

Периодичность напоминания о необходимости отдыха можно изменить.

1. Удерживайте кнопку переключения нажатой не менее 2 секунд, чтобы перейти из окна настроек в окно меню. См. раздел «Изменение настроек», стр. 5-13.
2. Кратковременным нажатием кнопки переключения выберите ALARM (Выбор периодичности напоминания о необходимости отдыха).
3. Удерживайте кнопку переключения не менее 2 секунд, пока не отобразится надпись «ALARM» («Выбор периодичности напоминания о необходимости отдыха»).
4. Кратковременным нажатием кнопки переключения выберите требуемое время.
5. Удерживайте кнопку переключения нажатой не менее 2 секунд, чтобы подтвердить выбранное время.

ПРИМЕЧАНИЕ

- После выключения зажигания или включения режима работы OFF отсчет времени начинается заново.

Изменение звука включения указателей поворота

E00529101452

Звук включения указателей поворота можно изменить.

1. Удерживайте кнопку переключения нажатой не менее 2 секунд, чтобы перейти из окна настроек в окно меню. См. раздел «Изменение настроек», стр. 5-13.
2. Кратковременным нажатием кнопки переключения выберите  (выбор звука включения указателей поворота).
3. Нажмите и удерживайте кнопку переключения не менее 2 секунд, чтобы переключить звук между типом 1 (тип звука 1) и типом 2 (тип звука 2) или наоборот. Данная настройка позволяет изменить звук включения указателей поворота.

Изменение параметров отображения мгновенного расхода топлива

E00529201394

Настройку горизонтального индикатора мгновенного расхода топлива можно изменить.

1. Удерживайте кнопку переключения нажатой не менее 2 секунд, чтобы перейти из окна настроек в окно меню. См. раздел «Изменение настроек», стр. 5-13.
2. Кратковременным нажатием кнопки переключения выберите  (выбор параметров отображения мгновенного расхода топлива).
3. Удерживайте кнопку переключения нажатой не менее 2 секунд, чтобы переключиться из режима ON (зеленый горизонтальный индикатор отображается) в режим OFF (зеленый горизонтальный индикатор не отображается) и наоборот.

Таким образом можно изменить настройку горизонтального индикатора мгновенного расхода топлива.

Установка значений по умолчанию

E00523602247

Настройки всех параметров и функций могут быть установлены по умолчанию (заводская установка).

1. Удерживайте кнопку переключения нажатой не менее 2 секунд, чтобы перейти из окна настроек в окно меню. См. раздел «Изменение настроек», стр. 5-13.
2. Кратковременным нажатием кнопки переключения выберите RESET (УСТАНОВКА ЗНАЧЕНИЙ ПО УМОЛЧАНИЮ).
3. Удерживайте кнопку переключения нажатой не менее 5 секунд; при этом подается звуковой сигнал зуммера и все значения параметров и функций будут установлены по умолчанию.

ПРИМЕЧАНИЕ

- По умолчанию устанавливаются следующие параметры:
 - режим обнуления среднего расхода топлива и средней скорости: А (автоматический режим);
 - единицы измерения расхода топлива: л/100 км;
 - единицы измерения температуры: °С (градусы Цельсия);
 - язык сообщений: ENGLISH (английский) или РУССКИЙ;

ПРИМЕЧАНИЕ

- режим работы зуммера: ON (ЗУММЕР ВКЛЮЧЕН);
- функция REST REMINDER: OFF (ВЫКЛ.);
- звук включения указателей поворота: звук включения указателей поворота 1;
- горизонтальный индикатор мгновенного расхода топлива зеленого цвета: ON.

Многофункциональный дисплей: тип 2

E00519903259

Для выполнения настройки остановите автомобиль в безопасном месте.

На многофункциональном дисплее отображаются следующие окна: одометр, счетчик пробега, средний расход топлива и т. д.

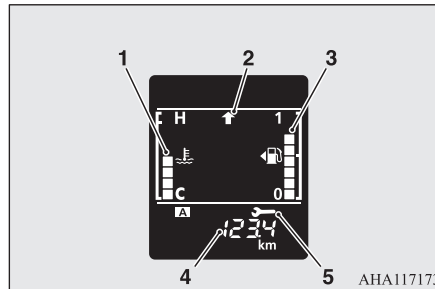

- 1 — окно индикации температуры охлаждающей жидкости → стр. 5-20
- 2 — индикатор переключения передач → стр. 6-25

- 3 — индикация уровня топлива в баке → стр. 5-21
- 4 — информационное окно → стр. 5-18
- 5 — контроль техобслуживания → стр. 5-21

ПРИМЕЧАНИЕ

- Если зажигание выключено, то индикатор переключения передач, индикация уровня топлива в баке и индикация температуры охлаждающей жидкости двигателя не отображаются.

Информационное окно

E00528201502

При каждом кратковременном нажатии кнопки переключения (A) окна на дисплее меняются в нижеуказанном порядке.

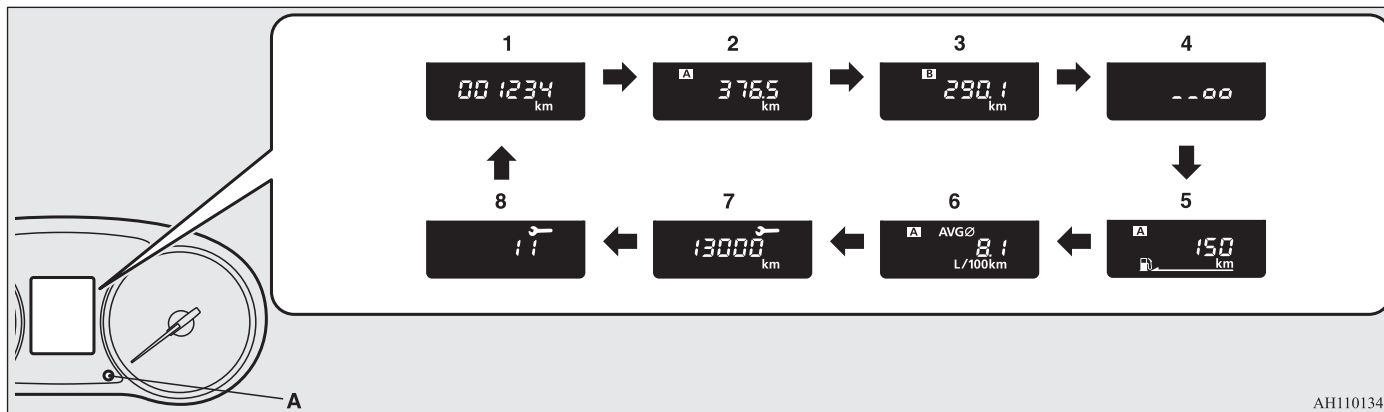

1 — одометр → стр. 5-19

2 — счетчик суточного пробега **A** → стр. 5-19

3 — счетчик суточного пробега **B** → стр. 5-19

4 — регулировка яркости подсветки панели приборов → стр. 5-19

5 — запас хода → стр. 5-19

6 — средний расход топлива → стр. 5-20

7 — контроль техобслуживания (пробег) → стр. 5-21

8 — контроль техобслуживания (месяцы) → стр. 5-21

ПРИМЕЧАНИЕ

- Если зажигание выключено, значения запаса хода и среднего расхода топлива не отображаются.
- Во время движения окно контроля техобслуживания не отображается даже при нажатии кнопки переключения.

Одометр

E00527801123

Одометр показывает общий пробег автомобиля.

Счетчик суточного пробега

E00527901094

Счетчик суточного пробега показывает расстояние, пройденное в течение отдельной поездки.

Пример использования счетчика суточного пробега **A** и счетчика суточного пробега **B**

Можно одновременно использовать два счетчика суточного пробега: один **A** — для измерения расстояния, пройденного с начала текущей поездки, второй **B** — для измерения расстояния от какого-либо промежуточного момента.

Сброс показаний счетчика суточного пробега

Для сброса показаний счетчика на 0 удерживайте кнопку переключения нажатой не менее 2 секунд. Сбрасываются только показания, отображаемые в данный момент.

Пример

Если на дисплее отображаются показания счетчика **A**, то будут сброшены только показания счетчика **A**.

ПРИМЕЧАНИЕ

- При отсоединении провода аккумуляторной батареи происходит удаление данных из памяти счетчика пробега **A** и **B**, показания дисплея сбрасываются на 0.

Регулировка яркости подсветки панели приборов

E00537901215

При каждом нажатии и удержании кнопки переключения многофункционального дисплея (2) более 2 секунд раздается звуковой сигнал и изменяется яркость подсветки панели приборов.

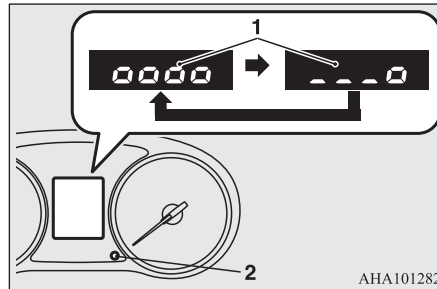

- 1 — яркость подсветки
- 2 — кнопка переключения многофункционального дисплея

ПРИМЕЧАНИЕ

- Есть 8 уровней яркости при включенных и при выключенных габаритных фонарях соответственно. При каждом уменьшении уровня яркости на две позиции исчезает один сегмент индикатора яркости на дисплее.
- Если переключатель освещения (на модификациях, оборудованных системой автоматической регулировки яркости подсветки) не находится в положении OFF, яркость подсветки панели приборов регулируется автоматически, в зависимости от освещенности на улице.
- При повороте ключа зажигания в положение OFF или включении режима работы OFF установленный уровень яркости подсветки сохраняется.

Запас хода

E00538000014

На дисплее отображается приблизительный запас хода (сколько километров можно проехать на остатке топлива). Если запас хода составляет менее 50 км, на дисплее отображается «---».

ПРИМЕЧАНИЕ

- Отображаемый запас хода рассчитывается по данным о расходе топлива. Показания могут изменяться в зависимости от условий движения и от манеры езды. Значение запаса хода является ориентировочным.

ПРИМЕЧАНИЕ

- После заправки топлива значение запаса хода обновляется. Однако, если в бак будет заправлено малое количество топлива, показания могут быть неточными. По возможности заправляйте бак полностью.
- В некоторых случаях значение запаса хода может изменяться при стоянке на крутом уклоне. Это происходит из-за перемещения топлива в баке и не является признаком неисправности.
- Можно выбрать единицы измерения (километры или мили). См. раздел «Изменение настроек», стр. 5-23.

Средний расход топлива

E00531200033

На дисплее отображается средний расход топлива с момента последнего сброса показаний.

Есть возможность выбора автоматического или ручного режима обнуления показаний среднего расхода топлива.

Изменение настроек этого параметра см. в разделе «Изменение настроек», стр. 5-23.

ПРИМЕЧАНИЕ

- Показания среднего расхода топлива в ручном и автоматическом режимах обнуляются раздельно.
- Если средний расход топлива невозможно рассчитать, то на дисплее отображается «---».

ПРИМЕЧАНИЕ

- Данный параметр по умолчанию установлен на автоматический режим обнуления.
- Средний расход топлива зависит от условий движения (состояния дороги, стиля вождения и т. д.). Отображаемое значение расхода топлива может отличаться от действительного расхода топлива. Значение расхода топлива является ориентировочным.
- При отсоединении клеммы аккумуляторной батареи настройки, выполненные как в ручном режиме обнуления, так и в автоматическом, стираются.
- Можно выбрать единицы измерения (км/л, л/100 км, мили/галлон). См. раздел «Изменение настроек», стр. 5-23.

Индикация температуры охлаждающей жидкости

E00533801072



На дисплее отображается температура охлаждающей жидкости.

При чрезмерном нагреве охлаждающей жидкости начинает мигать символ .

Следите за температурой охлаждающей жидкости во время движения.

ПРЕДОСТЕРЕЖЕНИЕ

- При перегреве двигателя на дисплее начнет мигать символ . Столбчатый индикатор указателя температуры будет находиться в красной зоне. Следует немедленно остановить свой автомобиль в безопасном месте и принять необходимые меры. См. раздел «Перегрев двигателя», стр. 8-10.

Индикация уровня топлива в баке

E00522202002

При включенном зажигании или режиме работы ON (ВКЛ.) указатель уровня топлива показывает количество топлива в баке.

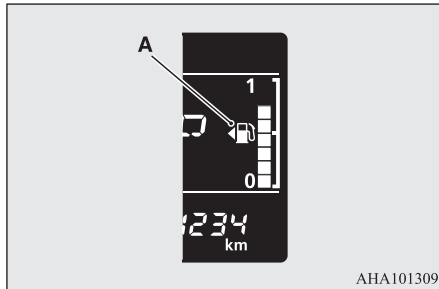

ANA101309

- 1 — полный бак
- 0 — пустой бак

ПРИМЕЧАНИЕ

- Для стабилизации показаний после заправки топлива может потребоваться несколько секунд.
- Если заправка производилась при включенном зажигании или включенном режиме работы ON, уровень топлива может отображаться неправильно.
- Указатель (A) показывает, что крышка заливной горловины топливного бака находится на левой стороне автомобиля.

Предупреждающее сообщение о малом количестве топлива в баке

E00522402538

При включенном зажигании или режиме работы ON и остатке топлива в баке менее 10 л (отображается один сегмент) последний сегмент указателя начинает мигать. Если уровень топлива в баке продолжает снижаться, последний сегмент указателя уровня топлива перестает отображаться и начинает мигать контрольная лампа .

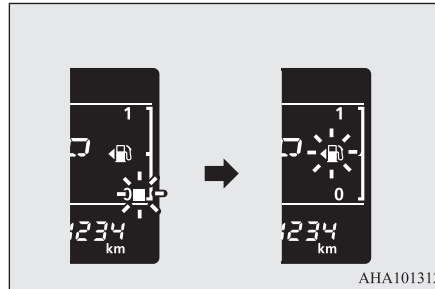

ANA101312

ПРЕДОСТЕРЕЖЕНИЕ

- Запрещается ездить с очень низким уровнем топлива в баке; нехватка топлива может явиться причиной выхода из строя топливной системы.

ПРИМЕЧАНИЕ

- Возможно ложное мигание этого символа на уклонах или поворотах из-за перемещения топлива в баке.

Контроль техобслуживания

E00522502412

Отображает приблизительный пробег и время до следующего техобслуживания согласно рекомендациям MITSUBISHI MOTORS. Отображение на дисплее «---» указывает на то, что необходимо выполнить техобслуживание. Техобслуживание обозначается символом гаечного ключа.

ПРИМЕЧАНИЕ

- В зависимости от модификации и комплектации автомобиля отображаемый пробег и время до следующего техобслуживания могут отличаться от рекомендованных официальными дилерами MITSUBISHI MOTORS. Дополнительно можно изменить параметры отображения пробега и времени до следующего техобслуживания. Для этого обратитесь в авторизованный сервисный центр MITSUBISHI MOTORS. Более подробную информацию можно получить в авторизованном сервисном центре MITSUBISHI MOTORS.

5

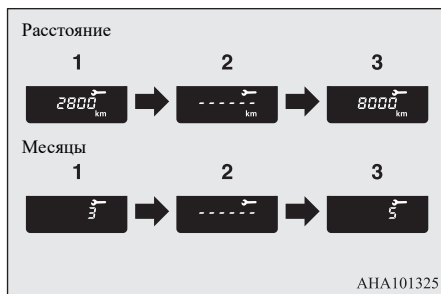

1. Количество месяцев и пробег, оставшиеся до следующего техобслуживания.

ПРИМЕЧАНИЕ

- Пробег отображается с кратностью 100 км (100 миль), количество оставшихся месяцев — с кратностью в 1 месяц.

2. Такой вид окна информирует о наступлении срока очередного техобслуживания. Более подробную информацию можно получить в авторизованном сервисном центре MITSUBISHI MOTORS.
3. Количество месяцев и пробег, оставшиеся до следующего техобслуживания, будут заново выставлены после проведения техобслуживания в авторизованном сервисном центре MITSUBISHI MOTORS.

Обнуление

Обнуление показаний дисплея «---» можно выполнить при выключенном зажигании или включенном режиме работы OFF.

1. Окно индикации контроля техобслуживания отображается при многократном кратковременном нажатии кнопки переключения в информационном окне.

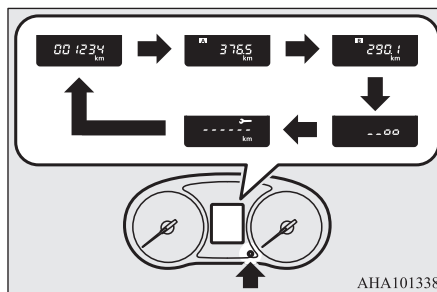

2. Удерживайте кнопку переключения не менее 2 секунд, пока не появится и не начнет мигать символ гаечного ключа. Если в течение примерно 10 секунд не будет нажата ни одна кнопка, на дисплее отобразятся предыдущие показания.
3. После того как символ начнет мигать, нажмите кнопку многофункционального дисплея, чтобы вместо «---» появилась надпись CLEAR. На дисплее будет отображаться количество месяцев и пробег, оставшиеся до очередного техобслуживания.

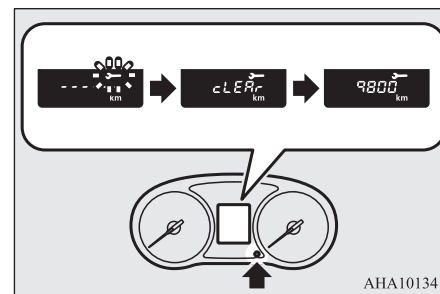

⚠ ПРЕДОСТЕРЕЖЕНИЕ

- Владелец автомобиля обязан обеспечить своевременное проведение технического обслуживания. Своевременное техническое обслуживание и проверки необходимы для обеспечения исправного состояния автомобиля и безопасности движения.

ПРИМЕЧАНИЕ

- Обнуление «---» можно выполнить при выключенном зажигании или включенном режиме работы OFF.
- Если на дисплее отображается «---», то после определенного пробега и по прошествии определенного времени параметр обнуляется и на дисплее отображаются количество месяцев и пробег, оставшиеся до следующего техобслуживания.

ПРИМЕЧАНИЕ

- При случайном обнулении этого параметра обратитесь в авторизованный сервисный центр MITSUBISHI MOTORS.

Изменение настроек

E00522702296

При включенном зажигании или режиме работы ON можно изменить следующие настройки: сброс среднего расхода топлива, единицы измерения расхода топлива, единицы измерения температуры.

ПРЕДОСТЕРЕЖЕНИЕ

- Водитель не должен работать с дисплеем во время движения.
- Прежде чем начать работать с системой, остановите автомобиль в безопасном месте.

Изменение режима обнуления среднего расхода топлива

E00522902461

Есть возможность выбора автоматического или ручного режима обнуления показаний среднего расхода топлива.

1. Индикация запаса хода отображается при многократном кратковременном нажатии кнопки переключения в информационном окне.
См. раздел «Информационное окно», стр. 5-18.

2. Переключение режимов обнуления среднего расхода топлива происходит при каждом нажатии кнопки переключения более 2 секунд в окне запаса хода.
(А — автоматический режим обнуления; В — ручной режим обнуления.)

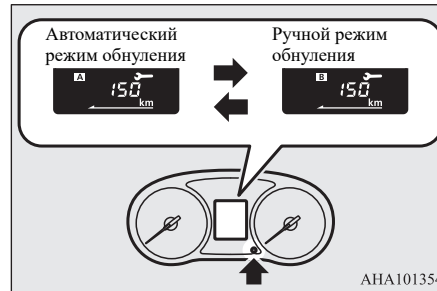

Ручной режим обнуления

- Если в момент отображения среднего расхода топлива нажать и удерживать кнопку переключения, показания этого параметра будут обнулены.
- При включении зажигания (изменении положения ACC или LOCK на ON либо включении режима работы ON ручной режим обнуления переходит в автоматический.

Автоматический режим обнуления

- Если в момент отображения среднего расхода топлива нажать и удерживать кнопку переключения, показания этого параметра будут обнулены.

ПРИМЕЧАНИЕ

- Показания среднего расхода топлива в ручном и автоматическом режимах обнуляются отдельно.
- При отсоединении клеммы аккумуляторной батареи настройки, выполненные как в ручном режиме обнуления, так и в автоматическом, стираются.
- Данный параметр по умолчанию установлен на автоматический режим обнуления.

Выбор единиц измерения расхода топлива

E00523001808

Есть возможность выбора единиц измерения расхода топлива. При этом соответствующим образом изменяются единицы измерения состояния и количества топлива.

1. Индикация среднего расхода топлива отображается при многократном кратковременном нажатии кнопки переключения в информационном окне.
См. раздел «Информационное окно», стр. 5-18.
2. Удерживайте кнопку переключения не менее 5 секунд, пока звуковой сигнал не прозвучит два раза.

3. Нажмите и удерживайте кнопку переключения для последовательного переключения между единицами измерения «км/л» → «л/100 км» → «мили/галлон» → «км/л».

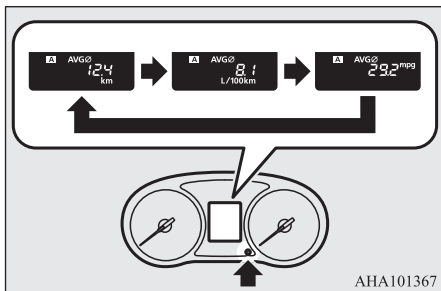

Расход топлива	Расстояние (запас хода)
л/100 км	км
мили/галлон	мили

ПРИМЕЧАНИЕ

- Единицы измерения запаса хода и среднего расхода топлива изменяются, но единицы отображения скорости на спидометре, одометре, счетчике суточного пробега и на указателе контроля техобслуживания остаются неизменными.
- При отключении аккумуляторной батареи настройки единиц измерений автоматически сбрасываются на заводские значения.

В соответствии с выбранными единицами измерения расхода топлива изменяются единицы измерения расстояния.

Расход топлива	Расстояние (запас хода)
км/л	км

Индикаторы, контрольные лампы, список сообщений информационного окна (многофункциональный дисплей: тип 1)

E00523701427

Контрольные лампы и лампы, предупреждающие о неисправностях

E00523802786

5

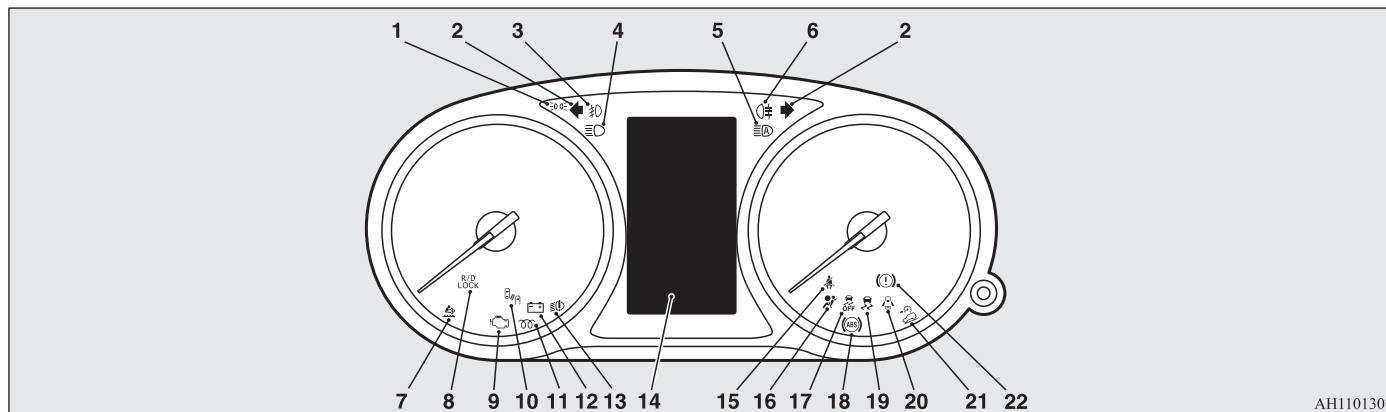

АН1101307

- | | | |
|--|---|--|
| 1 — контрольная лампа включения габаритных огней → стр. 5-43 | 6 — контрольная лампа заднего противотуманного фонаря* → стр. 5-42 | 10 — контрольная лампа системы предупреждения о наличии препятствий в мертвых зонах* |
| 2 — контрольные лампы указателей поворота / аварийной сигнализации → стр. 5-42 | 7 — контрольная лампа системы избирательной каталитической нейтрализации (SCR)* → стр. 6-24 | 11 — контрольная лампа предпускового подогрева дизельного двигателя → стр. 5-43 |
| 3 — контрольная лампа противотуманных фар* → стр. 5-42 | 8 — контрольная лампа / индикатор блокировки дифференциала задней оси* → стр. 6-54 | 12 — контрольная лампа зарядки аккумуляторной батареи → стр. 5-45 |
| 4 — контрольная лампа дальнего света фар → стр. 5-42 | 9 — контрольная лампа диагностики двигателя → стр. 5-44 | 13 — контрольная лампа светодиодных фар* → стр. 5-46 |
| 5 — индикатор системы автоматического управления дальним светом фар (АНВ)* → стр. 5-50 | | 14 — список сообщений информационного окна → стр. 5-26 |

- 15 — контрольная лампа и сигнализация непристегнутого ремня безопасности → стр. 4-9
- 16 — контрольная лампа системы дополнительных средств пассивной безопасности (SRS) → стр. 4-35
- 17 — контрольная лампа отключения динамической системы курсовой устойчивости и антипробуксовочной системы (ASTC) → стр. 6-77
- 18 — контрольная лампа ABS → стр. 6-73
- 19 — контрольная лампа динамической системы курсовой устойчивости и антипробуксовочной системы (ASTC) → стр. 6-77
- 20 — контрольная лампа незакрытых дверей → стр. 5-45
- 21 — контрольная лампа системы помощи при спуске по склону* → стр. 6-69
- 22 — контрольная лампа тормозной системы → стр. 5-44

Список сообщений информационного окна

E00523901474

Как только на дисплее отображается предупреждающее сообщение (например, какое-либо напоминание), подается звуковой сигнал зуммера. Прочтите соответствующую страницу руководства и примите необходимые меры.

После устранения причины появления предупреждающее сообщение исчезает автоматически.

См. раздел «Список предупреждающих сообщений», стр. 5-27.

См. раздел «Другие предупреждающие сообщения», стр. 5-38.

ПРИМЕЧАНИЕ



- Предупреждающие сообщения и звуковой сигнал зуммера могут включаться в перечисленных ниже случаях. Это может быть вызвано электрическими помехами или сильным электромагнитным излучением и не является признаком неисправности.
- При наличии сильного электромагнитного излучения от таких источников, как радиоприемник, искрящиеся провода или радиолокационная станция.









 **ПРИМЕЧАНИЕ**





- При ненормальном напряжении или генерировании статического электрического разряда во время работы электрооборудования (включая также неоригинальное оборудование).
- Если предупреждающее сообщение появляется многократно, обратитесь в авторизованный сервисный центр MITSUBISHI MOTORS.





Список предупреждающих сообщений





E00524002873





Тип экрана	Причина	Рекомендуемый способ устранения
 <p>IMMOBILIZER SYSTEM SERVICE REQUIRED</p>	<ul style="list-style-type: none"> • Неисправность в электронном иммобилайзере (противоугонной системе, блокирующей запуск двигателя). 	<p>См. раздел «Электронный иммобилайзер (противоугонная система, блокирующая запуск двигателя)», стр. 3-3.</p>
 <p>ELECTRICAL SYSTEM SERVICE REQUIRED</p>	<ul style="list-style-type: none"> • Неисправность в электрооборудовании. 	<ul style="list-style-type: none"> • Как можно скорее остановите автомобиль в безопасном месте. Рекомендуется обратиться в авторизованный сервисный центр MITSUBISHI MOTORS.





Тип экрана	Причина	Рекомендуемый способ устранения
<div data-bbox="103 150 318 288">  <p>KEY BATTERY LOW</p> </div> <div data-bbox="334 150 548 288">  <p>KEY NOT DETECTED</p> </div> <div data-bbox="103 299 318 437">  <p>KEY STILL IN VEHICLE</p> </div> <div data-bbox="334 299 548 437">  <p>CHECK DOORS</p> </div> <div data-bbox="103 448 318 586">  <p>KEYLESS OPERATION SYSTEM SERVICE REQUIRED</p> </div>	<ul style="list-style-type: none"> ● Неисправность системы дистанционного управления автомобилем. 	<p>См. раздел «Система дистанционного управления автомобилем», стр. 3-7.</p>
<div data-bbox="220 601 435 739">  <p>FASTEN SEAT BELT</p> </div>	<ul style="list-style-type: none"> ● Вы повернули ключ в замке зажигания в положение ON или включили режим работы ON, не пристегнувшись ремнем безопасности. 	<ul style="list-style-type: none"> ● Пристегните ремень безопасности. См. раздел «Контрольная лампа и сигнализация непристегнутого ремня безопасности», стр. 4-9.
<div data-bbox="220 750 435 888">  <p>AIRBAG SYSTEM SERVICE REQUIRED</p> </div>	<ul style="list-style-type: none"> ● Неисправность системы SRS или преднатяжителей ремней безопасности. 	<ul style="list-style-type: none"> ● Как можно скорее обратитесь для проверки системы в авторизованный сервисный центр MITSUBISHI MOTORS. См. раздел «Контрольная лампа системы дополнительных средств пассивной безопасности (SRS)», стр. 4-35.
<div data-bbox="220 905 435 1043">  <p>POSSIBLE ICY ROADS</p> </div>	<ul style="list-style-type: none"> ● Температура наружного воздуха составляет 3 °C (37 °F) или меньше. 	<ul style="list-style-type: none"> ● Будьте осторожны, возможен гололед. ● Гололед возможен даже при отсутствии такого предупреждения, поэтому управлять автомобилем следует осторожно.





Тип экрана	Причина	Рекомендуемый способ устранения
 REFUEL	<ul style="list-style-type: none"> ● В баке мало топлива. 	<ul style="list-style-type: none"> ● Следует немедленно заправить топливо. См. раздел «Предупреждающее сообщение о малом количестве топлива в баке», стр. 5-8.
 FUEL SYSTEM SERVICE REQUIRED	<ul style="list-style-type: none"> ● Неисправность системы питания. 	<ul style="list-style-type: none"> ● Рекомендуется немедленно обратиться в авторизованный сервисный центр MITSUBISHI MOTORS.
 RELEASE PARKING BRAKE	<ul style="list-style-type: none"> ● Вы движетесь с включенным стояночным тормозом. 	<ul style="list-style-type: none"> ● Выключите стояночный тормоз. См. раздел «Предупреждающее сообщение о неисправности тормозной системы», стр. 5-46.
 BRAKE SYSTEM SERVICE REQUIRED	<ul style="list-style-type: none"> ● Низкий уровень тормозной жидкости в бачке. ● Неисправность тормозной системы. 	<ul style="list-style-type: none"> ● Как можно скорее остановите автомобиль в безопасном месте. Рекомендуется обратиться в авторизованный сервисный центр MITSUBISHI MOTORS. См. раздел «Предупреждающее сообщение о неисправности тормозной системы», стр. 5-46.
 CHARGING SYSTEM SERVICE REQUIRED	<ul style="list-style-type: none"> ● Неисправность системы зарядки аккумуляторной батареи. 	<ul style="list-style-type: none"> ● Как можно скорее остановите автомобиль в безопасном месте. Рекомендуется обратиться в авторизованный сервисный центр MITSUBISHI MOTORS. См. раздел «Предупреждающее сообщение о неисправности системы зарядки аккумуляторной батареи», стр. 5-47.







Тип экрана	Причина	Рекомендуемый способ устранения
 <p>LOW OIL PRESSURE</p>	<ul style="list-style-type: none"> ● Неисправность системы смазки двигателя. 	<ul style="list-style-type: none"> ● Как можно скорее остановите автомобиль в безопасном месте. Рекомендуется обратиться в авторизованный сервисный центр MITSUBISHI MOTORS. См. раздел «Предупреждающее сообщение о неисправности системы смазки», стр. 5-47.
 <p>DPF SYSTEM SERVICE REQUIRED</p>	<ul style="list-style-type: none"> ● Предполагается, что чрезмерно повысился уровень масла в двигателе. 	<ul style="list-style-type: none"> ● Рекомендуется немедленно обратиться для проверки системы в авторизованный сервисный центр MITSUBISHI MOTORS. См. раздел «Предупреждающее сообщение об уровне масла в двигателе», стр. 5-48.
 <p>CHECK DPF SYSTEM</p>	<ul style="list-style-type: none"> ● В фильтре твердых частиц (DPF) скапливается чрезмерное количество твердых частиц. 	<p>См. раздел «Фильтр твердых частиц», стр. 6-22.</p>
 <p>2400 km</p> <p>LOW AdBlue REFILL AdBlue</p>	<ul style="list-style-type: none"> ● Малое количество реагента AdBlue™ в баке. AdBlue™ — торговая марка компании Verband der Automobilindustrie e.V. (VDA). 	<ul style="list-style-type: none"> ● Как можно скорее долейте реагент AdBlue™ в бак. См. раздел «Система избирательной каталитической нейтрализации (SCR) с применением реагента AdBlue™», стр. 6-24.
 <p>600 km</p> <p>ENGINE WILL NOT RESTART REFILL AdBlue</p>	<ul style="list-style-type: none"> ● В баке практически не остается реагента AdBlue™. 	<ul style="list-style-type: none"> ● Незамедлительно долейте реагент AdBlue™ в бак. Если запас хода по реагенту, отображаемый на дисплее, составляет 0 км/ч, двигатель после остановки нельзя будет запустить. См. раздел «Система избирательной каталитической нейтрализации (SCR) с применением реагента AdBlue™», стр. 6-24.



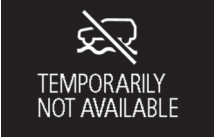

Тип экрана	Причина	Рекомендуемый способ устранения
	<ul style="list-style-type: none"> ● В баке отсутствует реагент AdBlue™. 	<ul style="list-style-type: none"> ● Незамедлительно долейте реагент AdBlue™ в бак. Двигатель после остановки нельзя будет запустить. <p>См. раздел «Система избирательной каталитической нейтрализации (SCR) с применением реагента AdBlue™», стр. 6-24.</p>
	<ul style="list-style-type: none"> ● Неисправность в системе избирательной каталитической нейтрализации (SCR) с применением реагента AdBlue™. 	<ul style="list-style-type: none"> ● Как можно скорее обратитесь для проверки автомобиля в авторизованный сервисный центр MITSUBISHI MOTORS. Если Вы продолжите движение на автомобиле, то двигатель после его остановки нельзя будет запустить. <p>См. раздел «Система избирательной каталитической нейтрализации (SCR) с применением реагента AdBlue™», стр. 6-24.</p>
	<ul style="list-style-type: none"> ● Неисправность в системе избирательной каталитической нейтрализации (SCR) с применением реагента AdBlue™. 	<ul style="list-style-type: none"> ● Незамедлительно обратитесь в авторизованный сервисный центр MITSUBISHI MOTORS. Двигатель после остановки нельзя будет запустить. <p>См. раздел «Система избирательной каталитической нейтрализации (SCR) с применением реагента AdBlue™», стр. 6-24.</p>
	<ul style="list-style-type: none"> ● Низкий уровень жидкости в бачке стеклоомывателя. 	<ul style="list-style-type: none"> ● Залейте в бачок жидкость стеклоомывателя. <p>См. разделы «Жидкость омывателя», стр. 10-8, и «Заправочные объемы», стр. 11-13.</p>
	<ul style="list-style-type: none"> ● Вы забыли выключить освещение. 	<p>См. раздел «Функция автоматического выключения световых приборов (фар, противотуманных фонарей и т. д.)», стр. 5-49</p>





Тип экрана	Причина	Рекомендуемый способ устранения
	<ul style="list-style-type: none"> ● Неисправность светодиодных фар. 	<ul style="list-style-type: none"> ● Рекомендуется обратиться в авторизованный сервисный центр MITSUBISHI MOTORS. См. раздел «Контрольная лампа светодиодных фар», стр. 5-46.
	<ul style="list-style-type: none"> ● Дверь водителя открыта, и включен режим работы, отличный от OFF. 	<ul style="list-style-type: none"> ● Включите режим работы OFF. См. раздел «Система напоминания о включенном режиме работы ON», стр. 6-16.
	<ul style="list-style-type: none"> ● Сделана попытка запереть все двери при включенном режиме работы, отличном от OFF. 	<ul style="list-style-type: none"> ● Включите режим работы OFF. См. раздел «Система напоминания о необходимости включения режима работы OFF», стр. 6-16.
	<ul style="list-style-type: none"> ● Неисправность в системе блокировки рулевого колеса. 	<ul style="list-style-type: none"> ● Как можно скорее остановите автомобиль в безопасном месте. Рекомендуется обратиться в авторизованный сервисный центр MITSUBISHI MOTORS. См. раздел «Блокировка рулевого колеса», стр. 6-16.
	<ul style="list-style-type: none"> ● Заблокировано рулевое колесо. 	<ul style="list-style-type: none"> ● В этом случае нажмите кнопку запуска и остановки двигателя, поворачивая рулевое колесо. См. раздел «Блокировка рулевого колеса», стр. 6-16.
	<ul style="list-style-type: none"> ● Двигатель выключен, и рычаг селектора находится не в положении P (стоянка). 	<ul style="list-style-type: none"> ● Переведите рычаг селектора в положение P (стоянка), чтобы включить режим работы OFF.



Тип экрана	Причина	Рекомендуемый способ устранения
 <p>STEERING WHEEL UNLOCKED</p>	<ul style="list-style-type: none"> ● Дверь водителя открыта при разблокированном рулевым колесе. 	<p>См. раздел «Блокировка рулевого колеса», стр. 6-16.</p>
 <p>KEY NOT DETECTED INSERT KEY INTO KEY SLOT</p>	<ul style="list-style-type: none"> ● Не обнаружен электронный ключ. 	<ul style="list-style-type: none"> ● Вставьте электронный ключ в гнездо. <p>См. раздел «Если электронный ключ неисправен», стр. 6-21.</p>
 <p>REMOVE KEY FROM KEY SLOT</p>	<ul style="list-style-type: none"> ● Вы забыли извлечь электронный ключ из гнезда. 	<ul style="list-style-type: none"> ● Извлеките электронный ключ из гнезда. <p>См. раздел «Напоминание о необходимости извлечения электронного ключа», стр. 6-22.</p>
 <p>TRANSMISSION OVERHEATING SLOW DOWN</p>	<ul style="list-style-type: none"> ● Перегрев масла в А/Т. 	<p>См. раздел «При возникновении неисправности в А/Т», стр. 6-31.</p>
 <p>TRANSMISSION SERVICE REQUIRED</p>	<ul style="list-style-type: none"> ● Неисправность в А/Т. 	<ul style="list-style-type: none"> ● Рекомендуется как можно скорее обратиться в авторизованный сервисный центр MITSUBISHI MOTORS. <p>См. раздел «При возникновении неисправности в А/Т», стр. 6-31.</p>

Тип экрана	Причина	Рекомендуемый способ устранения
 <p>PRESS CLUTCH PEDAL</p>	<ul style="list-style-type: none"> ● Автомобили с системой полного привода Easy Select 4WD При переключении между режимами 4H и 4L не нажата педаль сцепления. 	См. раздел «Индикатор режимов движения и индикатор полного привода», стр. 6-39.
	<ul style="list-style-type: none"> ● Автомобили с системой полного привода Super Select 4WD II При переключении между режимами 4HLc и 4LLc не нажата педаль сцепления. 	См. раздел «Индикатор режимов движения и индикатор полного привода», стр. 6-47.
 <p>PRESS BRAKE PEDAL SHIFT TO N POSITION</p>	<ul style="list-style-type: none"> ● Автомобили с системой полного привода Easy Select 4WD Рычаг селектора переводится из положения N (нейтральная передача) в другое положение, или педаль тормоза отпускается при переключении между режимами 4H и 4L. 	См. раздел «Индикатор режимов движения и индикатор полного привода», стр. 6-39.
	<ul style="list-style-type: none"> ● Автомобили с системой полного привода Super Select 4WD II Рычаг селектора переводится из положения N (нейтральная передача) в другое положение, или педаль тормоза отпускается при переключении между режимами 4HLc и 4LLc. 	См. раздел «Индикатор режимов движения и индикатор полного привода», стр. 6-47.
 <p>4WD SYSTEM SERVICE REQUIRED</p>	<ul style="list-style-type: none"> ● Неисправность системы полного привода Easy Select 4WD. 	<ul style="list-style-type: none"> ● Немедленно обратитесь для проверки автомобиля в авторизованный сервисный центр MITSUBISHI MOTORS. См. раздел «Индикатор режимов движения и индикатор полного привода», стр. 6-39.
	<ul style="list-style-type: none"> ● Неисправность системы полного привода Super Select 4WD II. 	<ul style="list-style-type: none"> ● Немедленно обратитесь для проверки автомобиля в авторизованный сервисный центр MITSUBISHI MOTORS. См. раздел «Индикатор режимов движения и индикатор полного привода», стр. 6-47.
 <p>NOT AVAILABLE WITH 2H/4H</p>	<ul style="list-style-type: none"> ● Внедорожный режим движения не включится даже при нажатии переключателя внедорожного режима движения, потому что включен режим движения 2H или 4H. 	См. раздел «Использование переключателя внедорожного режима», стр. 6-52.

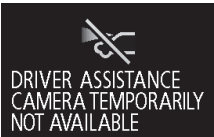
Тип экрана	Причина	Рекомендуемый способ устранения
 <p>TEMPORARILY NOT AVAILABLE</p>	<ul style="list-style-type: none"> ● Внедорожный режим движения не включится даже при нажатии переключателя внедорожного режима движения, потому что тормозная система перегрета. 	<p>См. раздел «Индикатор внедорожного режима», стр. 6-52.</p>
 <p>NOT AVAILABLE WITH R/D LOCK</p>	<ul style="list-style-type: none"> ● Внедорожный режим движения не включится даже при нажатии переключателя внедорожного режима движения, потому что включена блокировка дифференциала задней оси. 	<p>См. раздел «Индикатор внедорожного режима», стр. 6-52.</p>
 <p>R/D LOCK! R/D LOCK SERVICE REQUIRED</p>	<ul style="list-style-type: none"> ● Неисправность в системе блокировки дифференциала задней оси. 	<ul style="list-style-type: none"> ● Немедленно обратитесь для проверки автомобиля в авторизованный сервисный центр MITSUBISHI MOTORS. <p>См. раздел «Контрольная лампа / индикатор блокировки дифференциала задней оси», стр. 6-54.</p>
 <p>R/D LOCK STOP TO OPERATE R/D LOCK</p>	<ul style="list-style-type: none"> ● Вы пытаетесь нажать на переключатель блокировки дифференциала задней оси во время движения. 	<p>См. раздел «Блокировка дифференциала задней оси», стр. 6-53.</p>
 <p>HDC TEMPORARILY NOT AVAILABLE</p>	<ul style="list-style-type: none"> ● Система помощи при спуске по склону не работает из-за перегрева тормозной системы. 	<p>См. раздел «Включение системы», стр. 6-70.</p>
 <p>STOP TO OPERATE HDC</p>	<ul style="list-style-type: none"> ● Система помощи при спуске по склону не включается (режим ожидания), потому что скорость автомобиля превышает 20 км/ч. 	<p>См. раздел «Включение системы», стр. 6-70.</p>

Тип экрана	Причина	Рекомендуемый способ устранения
	<ul style="list-style-type: none"> ● Система помощи при спуске по склону не включается (режим ожидания), потому что включена блокировка дифференциала задней оси. 	<p>См. раздел «Включение системы», стр. 6-70.</p>
	<ul style="list-style-type: none"> ● Система помощи при спуске по склону не работает из-за того, что рычаг переключения передач установлен в положение любой передачи переднего хода, кроме первой. 	<p>См. раздел «Включение системы», стр. 6-70.</p>
	<ul style="list-style-type: none"> ● Неисправность системы помощи при трогании на подъеме. ● Неисправность динамической системы курсовой устойчивости и антипробуксовочной системы (ASTC). 	<ul style="list-style-type: none"> ● Рекомендуется обратиться в авторизованный сервисный центр MITSUBISHI MOTORS. См. раздел «Контрольная лампа / предупреждающее сообщение», стр. 6-69. ● Рекомендуется обратиться в авторизованный сервисный центр MITSUBISHI MOTORS. См. раздел «Контрольная лампа динамической системы курсовой устойчивости и антипробуксовочной системы (ASTC) или контрольная лампа отключения динамической системы курсовой устойчивости и антипробуксовочной системы (ASTC)», стр. 6-77.
	<ul style="list-style-type: none"> ● Неисправность антиблокировочной системы тормозов (ABS). 	<ul style="list-style-type: none"> ● Избегайте резких торможений и движения с высокой скоростью, остановите автомобиль в безопасном месте, примите необходимые меры. См. раздел «Контрольная лампа ABS / предупреждающее сообщение о неисправности ABS», стр. 6-73.



Тип экрана	Причина	Рекомендуемый способ устранения
 <p>BRAKE TEMPERATURE HIGH</p>	<ul style="list-style-type: none"> ● Перегрев тормозной системы. 	<ul style="list-style-type: none"> ● Как можно скорее остановите автомобиль в безопасном месте. См. раздел «Контрольная лампа динамической системы курсовой устойчивости и антипробуксовочной системы (ASTC) или контрольная лампа отключения динамической системы курсовой устойчивости и антипробуксовочной системы (ASTC)», стр. 6-77.
 <p>ENGINE OVERHEATING STOP SAFELY</p>	<ul style="list-style-type: none"> ● Перегрев двигателя. 	<ul style="list-style-type: none"> ● Остановите автомобиль в безопасном месте и примите необходимые меры. См. раздел «Перегрев двигателя», стр. 8-10.
 <p>DRIVER ASSISTANCE CAMERA SERVICE REQUIRED</p>	<ul style="list-style-type: none"> ● Неисправность датчика. 	<ul style="list-style-type: none"> ● Рекомендуется обратиться в авторизованный сервисный центр MITSUBISHI MOTORS. См. раздел «Предупреждающее сообщение о неисправности системы», стр. 5-53.
 <p>DRIVER ASSISTANCE CAMERA TEMPORARILY NOT AVAILABLE</p>	<ul style="list-style-type: none"> ● Система автоматического управления дальним светом фар (АДВ) временно неработоспособна из-за слишком высокой или низкой температуры датчика. 	<ul style="list-style-type: none"> ● После того как температура датчика вернется к нормальному диапазону, система автоматически вернется к нормальной работе. См. раздел «Предупреждающее сообщение о неисправности системы», стр. 5-53.
 <p>DRIVER ASSISTANCE CAMERA BLOCKED</p>	<ul style="list-style-type: none"> ● Из-за налипания загрязнений на датчик или на ветровое стекло датчик временно неработоспособен. Это не является признаком неисправности. 	<p>См. раздел «Предупреждающее сообщение о неисправности системы», стр. 5-53.</p>

Тип экрана	Причина	Рекомендуемый способ устранения
 <p>AHB SERVICE REQUIRED</p>	<ul style="list-style-type: none"> ● Неисправность системы автоматического управления дальним светом фар (АВБ). 	<ul style="list-style-type: none"> ● Рекомендуется обратиться в авторизованный сервисный центр MITSUBISHI MOTORS. См. раздел «Предупреждающее сообщение о неисправности системы», стр. 5-53.
 <p>REMOVE WATER IN SEPARATOR</p>	<ul style="list-style-type: none"> ● В топливном фильтре скопилось чрезмерное количество воды. 	См. раздел «Слив воды из топливного фильтра», стр. 8-12.



5

Другие предупреждающие сообщения

E00524202631

Тип экрана	Режим	Примечание
 <p>CLUTCH PRESS CLUTCH PEDAL TO START</p>	<ul style="list-style-type: none"> ● При запуске двигателя Вы нажали кнопку запуска и остановки двигателя, не нажав на педаль сцепления (в автомобилях с М/Т). 	<ul style="list-style-type: none"> ● Включите нейтральную передачу, полностью выжмите сцепление и нажмите на педаль тормоза правой ногой. Затем нажмите кнопку запуска и остановки двигателя. См. раздел «Запуск и остановка двигателя», стр. 6-18.
 <p>BRAKE SHIFT PRESS BRAKE PEDAL TO START</p>	<ul style="list-style-type: none"> ● При запуске двигателя рычаг селектора находится не в положении Р (стоянка) или N (нейтральная передача) либо нажата кнопка пуска и остановки двигателя без нажатия на педаль тормоза (в автомобилях с А/Т). 	<ul style="list-style-type: none"> ● Переведите рычаг селектора в положение Р (стоянка) и нажмите на педаль тормоза правой ногой. Затем нажмите кнопку запуска и остановки двигателя. См. раздел «Запуск и остановка двигателя», стр. 6-18.

На информационном дисплее отображается режим работы каждой системы. Подробное описание каждой из систем см. на соответствующей странице руководства.

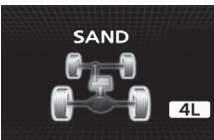
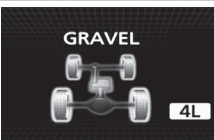
Тип экрана	Режим	Примечание
	<ul style="list-style-type: none"> ● Переключен режим с помощью переключателей режимов движения. 	<p>См. раздел «Система полного привода Easy Select 4WD», стр. 6-33. См. раздел «Система полного привода Super Select 4WD II», стр. 6-41.</p>
	<ul style="list-style-type: none"> ● Выбрана настройка ROCK (КАМНИ) внедорожного режима. 	<p>См. раздел «Настройка», стр. 6-51.</p>
	<ul style="list-style-type: none"> ● Выбрана настройка MUD/SNOW (ГРЯЗЬ/СНЕГ) внедорожного режима. 	<p>См. раздел «Настройка», стр. 6-51.</p>
	<ul style="list-style-type: none"> ● Выбрана настройка SAND (ПЕСОК) внедорожного режима. 	<p>См. раздел «Настройка», стр. 6-51.</p>
	<ul style="list-style-type: none"> ● Выбрана настройка GRAVEL (ГРАВИЙ) внедорожного режима. 	<p>См. раздел «Настройка», стр. 6-51.</p>

Такой вид окна информирует о наступлении срока очередного техобслуживания.

Тип экрана	Действия
	<p>Рекомендуется обратиться в авторизованный сервисный центр MITSUBISHI MOTORS. См. раздел «Контроль техобслуживания», стр. 5-9.</p>

5

Периодичность напоминания о необходимости отдыха можно изменить.

Тип экрана	Действия
	<p>Остановите автомобиль в безопасном месте, выключите двигатель и отдохните. Этой функцией следует пользоваться как ориентировочным указателем времени, когда необходимо остановиться для отдыха в дальних поездках. Можно выбрать периодичность напоминания. См. раздел «Выбор периодичности напоминания о необходимости отдыха (REST REMINDER)», стр. 5-16.</p> <p>По истечении определенного времени на дисплее появляется предупреждение и подается сигнал зуммера. Если Вы решили продолжить движение без остановки, сигнал зуммера будет звучать через каждые 5 минут, напоминая о необходимости отдыха.</p> <ul style="list-style-type: none"> ● Начало отсчета нового периода и возврат к предыдущему окну происходит в перечисленных ниже случаях. По истечении времени нового периода вновь появляется предупреждающее сообщение и подается звуковой сигнал зуммера: <ul style="list-style-type: none"> • после троекратной подачи звукового сигнала зуммера; • если повернут ключ в замке зажигания в положение LOCK или включен режим работы OFF; • если кнопка переключения удерживалась нажатой не менее 2 секунд.

Индикаторы и контрольные лампы (многофункциональный дисплей: тип 2)

E00501504413

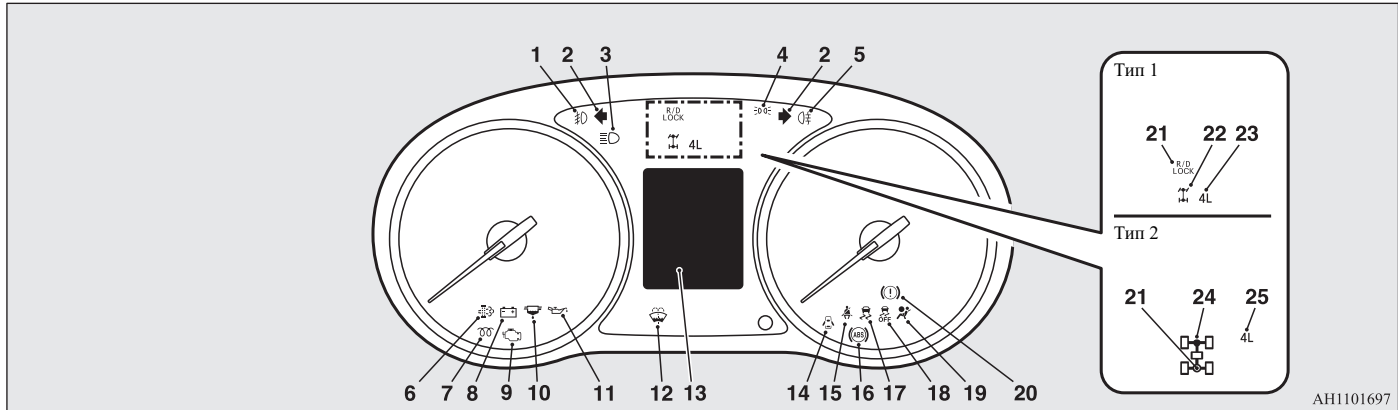

AH1101697

5

- | | | |
|---|--|--|
| <p>1 — контрольная лампа противотуманных фар* → стр. 5-42</p> <p>2 — контрольные лампы указателей поворота / аварийной сигнализации → стр. 5-42</p> <p>3 — контрольная лампа дальнего света фар → стр. 5-42</p> <p>4 — контрольная лампа включения габаритных огней* → стр. 5-43</p> <p>5 — контрольная лампа заднего противотуманного фонаря → стр. 5-42</p> | <p>6 — контрольная лампа низкого уровня масла в двигателе / контрольная лампа фильтра твердых частиц (DPF)
Если эта лампа мигает, см. раздел «Контрольная лампа низкого уровня масла в двигателе» → стр. 5-46.
Если загорелась данная лампа, см. раздел «Фильтр твердых частиц» → стр. 6-22.</p> <p>7 — контрольная лампа предпускового подогрева дизельного двигателя → стр. 5-43</p> <p>8 — контрольная лампа зарядки аккумуляторной батареи → стр. 5-45</p> <p>9 — контрольная лампа диагностики двигателя → стр. 5-44</p> <p>10 — контрольная лампа топливного фильтра → стр. 5-43</p> | <p>11 — контрольная лампа давления масла → стр. 5-45</p> <p>12 — контрольная лампа низкого уровня жидкости в бачке стеклоомывателя* → стр. 5-46</p> <p>13 — многофункциональный дисплей: тип 2 → стр. 5-17</p> <p>14 — контрольная лампа незакрытых дверей → стр. 5-45</p> <p>15 — контрольная лампа и сигнализация непристегнутого ремня безопасности → стр. 4-9</p> <p>16 — контрольная лампа ABS → стр. 6-73</p> <p>17 — контрольная лампа динамической системы курсовой устойчивости и антипробуксовочной системы (ASTC) → стр. 6-77</p> |
|---|--|--|

- 18 — контрольная лампа отключения динамической системы курсовой устойчивости и антипробуксовочной системы (ASTC) → стр. 6-77
- 19 — контрольная лампа системы дополнительных средств пассивной безопасности (SRS) → стр. 4-35
- 20 — контрольная лампа тормозной системы → стр. 5-44
- 21 — контрольная лампа / индикатор блокировки дифференциала задней оси* → стр. 6-54
- 22 — контрольная лампа полного привода* → стр. 6-34, 6-37
- 23 — контрольная лампа понижающей передачи* → стр. 6-37
- 24 — контрольная лампа полного привода* → стр. 6-45
- 25 — контрольная лампа понижающей передачи* → стр. 6-45

Контрольные лампы

E00501600100

Контрольные лампы указателей поворота / аварийной сигнализации

E00501701805

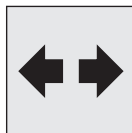

Эти контрольные лампы мигают в следующих случаях:

- Если перемещен подрулевой переключатель включения указателей поворота. См. раздел «Переключатель указателей поворота», стр. 5-55.

- Если нажата кнопка включения аварийной сигнализации. См. раздел «Включатель аварийной световой сигнализации», стр. 5-55.
- Если аварийная световая сигнализация включается автоматически по причине экстренного торможения (автомобили, оборудованные системой сигнализации при экстренном торможении). См. раздел «Аварийная сигнализация при экстренном торможении», стр. 6-72.

Контрольная лампа дальнего света фар

E00501801271

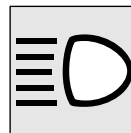

Эта контрольная лампа включается при включении дальнего света фар.

Контрольная лампа противотуманных фар*

E00501901621



Эта контрольная лампа включается при включении противотуманных фар.

Контрольная лампа заднего противотуманного фонаря*

E00502001397

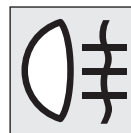

Эта контрольная лампа включается при включении заднего противотуманного фонаря.

Контрольная лампа включения габаритных огней*

E00508901301

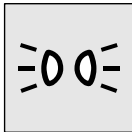

Эта контрольная лампа включается при включении габаритных огней.

Контрольная лампа предпускового подогрева дизельного двигателя

E00502301390

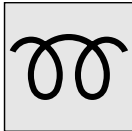

Эта контрольная лампа показывает рабочее состояние системы предпускового подогрева. Автомобили с системой дистанционного управления замками дверей

При повороте ключа зажигания в положение ON контрольная лампа включается. После прогрева свечей накаливания контрольная лампа предпускового подогрева выключается и двигатель можно запускать. Автомобили с системой дистанционного управления автомобилем
При включении режима работы ON включается контрольная лампа и автоматически включается подогрев свечей накаливания. После прогрева свечей накаливания контрольная лампа предпускового подогрева выключается и двигатель запускается.

⚠ ПРЕДОСТЕРЕЖЕНИЕ

- Если контрольная лампа предпускового подогрева включается после запуска двигателя, частота вращения коленчатого вала двигателя может не увеличиться выше оборотов холостого хода вследствие замерзания топлива. В этом случае дайте двигателю поработать на холостом ходу в течение примерно десяти минут, а затем выключите зажигание или включите режим работы OFF и сразу снова включите зажигание или режим работы ON. Убедитесь, что контрольная лампа предпускового подогрева выключена.

📖 ПРИМЕЧАНИЕ

- Если двигатель холодный, контрольная лампа предпускового подогрева включается на более продолжительный период времени.
- Автомобили с системой дистанционного управления замками дверей
Если двигатель не запущен через 5 секунд после выключения контрольной лампы предпускового подогрева, верните ключ зажигания в положение LOCK. Затем поверните замок зажигания в положение ON для повторного предпускового подогрева двигателя.
- На прогревом дизельном двигателе контрольная лампа предпускового подогрева не включается, даже если замок зажигания находится в положении ON или включен режим работы ON.

Контрольная лампа топливного фильтра (автомобили, оснащенные многофункциональным дисплеем: тип 2)

E00509901454



Эта контрольная лампа включается при повороте ключа зажигания в положение ON или включении режима работы ON и выключается после запуска двигателя. Если контрольная лампа включается при работающем двигателе, это говорит о том, что в топливном фильтре скопилась вода; в этом случае необходимо удалить воду.

Слейте воду из топливного фильтра. См. раздел «Слив воды из топливного фильтра», стр. 8-12.

Если после этого лампа выключится, можно продолжать движение. Если контрольная лампа не выключается либо мигает (периодически включается), рекомендуется проверить автомобиль в авторизованном сервисном центре MITSUBISHI MOTORS.

Лампы, предупреждающие о неисправностях

E00502400147

Контрольная лампа тормозной системы

E00502504120



Эта контрольная лампа включается при повороте ключа зажигания в положение ON или включении режима работы ON и выключается через несколько секунд.

Перед началом движения обязательно убедитесь, что контрольная лампа выключилась.

Если ключ зажигания находится в положении ON или включен режим работы ON, эта лампа включается в следующих случаях:

- при включении стояночного тормоза;
- при низком уровне тормозной жидкости в бачке;
- при выходе из строя системы распределения тормозных усилий.

Если включено зажигание или включен режим работы ON, сигнал зуммера включается в следующих случаях:

- Если скорость автомобиля превышает 8 км/ч при включенном стояночном тормозе.

⚠ ПРЕДОСТЕРЕЖЕНИЕ

• В перечисленных ниже случаях эффективность тормозной системы может снижаться либо автомобиль может потерять устойчивость при резком торможении. Поэтому избегайте движения с высокой скоростью и резких торможений. Остановите автомобиль в безопасном месте и проверьте его в авторизованном сервисном центре MITSUBISHI MOTORS.

- Контрольная лампа тормозной системы не включается при включении стояночного тормоза или не выключается при выключении стояночного тормоза.
- Если одновременно включены контрольные лампы ABS и тормозной системы. См. раздел «Контрольная лампа ABS / предупреждающее сообщение о неисправности ABS», стр. 6-73.
- Контрольная лампа тормозной системы остается включенной при движении.
- При снижении эффективности действия тормозов необходимо осторожно двигаться к месту стоянки, соблюдая следующие правила:
 - Нажимать на педаль тормоза сильнее, чем обычно.
 - Если хода педали тормоза не хватает для эффективного торможения, продолжать нажимать на нее с большим усилием.

⚠ ПРЕДОСТЕРЕЖЕНИЕ

- При отказе тормозной системы применять торможение двигателем, чтобы снизить скорость автомобиля, затем аккуратно потянуть рычаг стояночного тормоза. Нажимать на педаль тормоза, чтобы включить стоп-сигналы и предупредить о торможении водителей автомобилей, движущихся позади.

Контрольная лампа диагностики двигателя

E00502603137

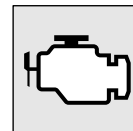

Эта лампа является компонентом бортовой системы самодиагностики, контролирующей состав отработавших газов и работу систем управления двигателя, избирательной каталитической нейтрализации

(SCR) или А/Т.

Если в одной из этих систем обнаруживается неисправность, включается эта лампа.

Несмотря на то, что при этом автомобиль, как правило, сохраняет способность к движению и прибегать к буксировке нет необходимости, рекомендуется немедленно проверить системы управления автомобиля.

Эта лампа также включается при включении зажигания или включении режима работы ON и выключается после запуска двигателя. Если контрольная лампа не выключается после запуска двигателя, рекомендуется проверить автомобиль в авторизованном сервисном центре MITSUBISHI MOTORS.

⚠ ПРЕДОСТЕРЕЖЕНИЕ

- Длительное движение с включенной лампой диагностики двигателя может привести к серьезным повреждениям системы снижения токсичности отработавших газов. При этом также могут ухудшиться топливная экономичность и эксплуатационные характеристики автомобиля.
- Если эта лампа не включается при повороте ключа зажигания в положение ON или включении режима работы ON, рекомендуется обратиться в авторизованный сервисный центр MITSUBISHI MOTORS для проверки системы.
- Если лампа включена при работающем двигателе, следует избегать движения с высокой скоростью и как можно скорее проверить систему в авторизованном сервисном центре MITSUBISHI MOTORS. В таких случаях реакция автомобиля на нажатие или отпускание педалей акселератора или тормоза может быть неадекватной.

📖 ПРИМЕЧАНИЕ

- Электронный блок управления двигателя, контролирующей работу бортовой системы самодиагностики, сохраняет данные о различных неисправностях (особенно о неисправностях системы контроля состава отработавших газов).

При отключении аккумуляторной батареи эти данные стираются из памяти, что затрудняет диагностику и увеличивает ее продолжительность.

ность. Поэтому не следует отключать аккумуляторную батарею, если включилась контрольная лампа диагностики двигателя.

Контрольная лампа зарядки аккумуляторной батареи

E00502702304

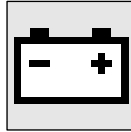

Эта лампа загорается при включении зажигания или включении режима работы ON и выключается после запуска двигателя.

⚠ ПРЕДОСТЕРЕЖЕНИЕ

- Если данная лампа включается при работающем двигателе, это указывает на неисправность в цепи зарядки аккумуляторной батареи. В этом случае следует немедленно остановиться в безопасном месте и обратиться в ближайший авторизованный сервисный центр MITSUBISHI MOTORS.

Контрольная лампа давления масла

E00502801816



Эта лампа включается при повороте ключа зажигания в положение ON или включении режима работы ON и выключается после запуска двигателя. Если она включается во время работы двигателя, это говорит о слишком низком давлении масла.

Если эта лампа включается при работающем двигателе, выключите двигатель и обратитесь в ближайший авторизованный сервисный центр MITSUBISHI MOTORS.

⚠ ПРЕДОСТЕРЕЖЕНИЕ

- Возможно, эта лампа включается из-за низкого уровня масла в двигателе: проверьте уровень масла.
- Эта контрольная лампа не показывает количества масла в картере. Количество масла определяется при неработающем двигателе с помощью маслоизмерительного щупа.
- Движение с низким уровнем масла в двигателе или с включенной контрольной лампой давления масла может привести к заклиниванию двигателя.

📖 ПРИМЕЧАНИЕ

- Контрольной лампой давления масла не следует пользоваться в качестве указателя уровня масла в двигателе. Уровень масла следует проверять с помощью маслоизмерительного щупа.

Контрольная лампа незакрытых дверей

E00503302020



Эта лампа включается, если какая-либо дверь открыта или неплотно закрыта. Если какая-либо дверь открыта или неплотно закрыта, а авто-

мобиль достигает скорости приблизительно 8 км/ч, в качестве предупреждения 4 раза звучит сигнал зуммера.

⚠ ПРЕДОСТЕРЕЖЕНИЕ

- Прежде чем автомобиль тронется с места, следует убедиться, что индикация незакрытых дверей выключена.

5

Контрольная лампа светодиодных фар*

E00569000094



Эта контрольная лампа на панели приборов включается при наличии неисправности светодиодных фар.

⚠ ПРЕДОСТЕРЕЖЕНИЕ

- Если включается данная контрольная лампа, в модуле светодиодных фар, возможно, имеется неисправность. Рекомендуется обратиться для проверки системы в авторизованный сервисный центр MITSUBISHI MOTORS.

Контрольная лампа высокого уровня масла в двигателе (автомобили, оснащенные многофункциональным дисплеем: тип 2)

E00502901295

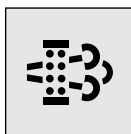

Данная лампа мигает при включенном зажигании или режиме работы ON, если уровень масла в двигателе значительно повысился.

⚠ ПРЕДОСТЕРЕЖЕНИЕ

- Если данная лампа начала мигать во время движения автомобиля, нужно остановить автомобиль в безопасном месте, выключить двигатель и проверить уровень масла в двигателе. См. раздел «Моторное масло», стр. 10-5.

📖 ПРИМЕЧАНИЕ

- Рекомендуется немедленно обратиться для проверки системы в авторизованный сервисный центр MITSUBISHI MOTORS.
- Если загорелась данная контрольная лампа (не мигает), см. раздел «Фильтр твердых частиц», стр. 6-22.

Контрольная лампа низкого уровня жидкости в бачке стеклоомывателя*

E00569300084



Эта лампа включается при малом уровне жидкости в бачке стеклоомывателя. Если лампа включилась, долейте жидкость в бачок стеклоомывателя.

См. разделы «Жидкость омывателя», стр. 10-8, и «Заправочные объемы», стр. 11-13.

Сообщения информационного окна (автомобили, оснащенные многофункциональным дисплеем: тип 1)

E00524601322

Предупреждающее сообщение о неисправности тормозной системы

E00524701668



Это сообщение отображается, если Вы начали движение, не выключив стояночный тормоз. Контрольная лампа на панели приборов также включается, если включен стояночный тормоз. При появлении данного предупреждения выключите стояночный тормоз.

ПРЕДОСТЕРЕЖЕНИЕ

- При движении автомобиля с включенным стояночным тормозом перегреваются тормозные механизмы, при этом снижается эффективность их работы и увеличивается вероятность отказа.



Это сообщение отображается при включении режима работы ON, если уровень тормозной жидкости в бачке низкий. Также включается контрольная лампа на панели приборов.

ПРЕДОСТЕРЕЖЕНИЕ

- Если это сообщение появляется и не исчезает во время движения, существует опасность снижения эффективности работы тормозов. В этом случае следует немедленно остановиться в безопасном месте и обратиться в ближайший авторизованный сервисный центр MITSUBISHI MOTORS.

ПРЕДОСТЕРЕЖЕНИЕ

- Если на дисплее отображается предупреждающее сообщение о неисправности тормозной системы и одновременно с этим включаются контрольные лампы тормозной системы и ABS, это говорит об отказе системы распределения тормозных усилий, что может привести к потере устойчивости при резком торможении. Избегайте резких торможений и движения с высокой скоростью. Нужно остановить автомобиль в безопасном месте и обратиться в ближайший авторизованный сервисный центр MITSUBISHI MOTORS.
- При снижении эффективности действия тормозов необходимо осторожно двигаться к месту стоянки, соблюдая следующие правила:
 - Нажимать на педаль тормоза сильнее, чем обычно. Если хода педали тормоза не хватает для эффективного торможения, продолжать нажимать на нее с большим усилием.
 - При отказе тормозной системы применять торможение двигателем, чтобы снизить скорость автомобиля, затем аккуратно потянуть рычаг стояночного тормоза. Нажимать на педаль тормоза, чтобы включить стоп-сигналы и предупредить о торможении водителей автомобилей, движущихся позади.

Предупреждающее сообщение о неисправности системы зарядки аккумуляторной батареи

E00524801337



При возникновении неисправности в системе зарядки аккумуляторной батареи на многофункциональном дисплее отображается предупреждающее сообщение. Также включается контрольная лампа на панели приборов.

ПРЕДОСТЕРЕЖЕНИЕ

- Если это сообщение появляется при работающем двигателе, следует немедленно остановить автомобиль в безопасном месте и проверить систему.

Предупреждающее сообщение о неисправности системы смазки

E00524901426



Включатель световых приборов

При возникновении неисправности в системе смазки на многофункциональном дисплее отображается предупреждающее сообщение.

⚠ ПРЕДОСТЕРЕЖЕНИЕ

- Движение с низким уровнем масла в двигателе или с предупреждающим сообщением при его нормальном уровне может привести к перегреву и повреждению двигателя.
- Если это сообщение появляется при работающем двигателе, следует немедленно остановить автомобиль в безопасном месте и проверить уровень масла в двигателе. См. раздел «Моторное масло», стр. 10-5.
- Если в двигателе достаточное количество масла, а сообщение появляется, обратитесь в авторизованный сервисный центр MITSUBISHI MOTORS.

Предупреждающее сообщение об уровне масла в двигателе

E00526701242



DPF SYSTEM
SERVICE REQUIRED

Если предполагается, что уровень масла в двигателе чрезмерно повысился, при включенном зажигании или включенном режиме работы ON на многофункциональном дисплее появляется предупреждающее сообщение.

⚠ ПРЕДОСТЕРЕЖЕНИЕ

- Следует остановить автомобиль в безопасном месте, выключить двигатель и проверить уровень масла в двигателе. См. раздел «Моторное масло», стр. 10-5.

📖 ПРИМЕЧАНИЕ

- Рекомендуется немедленно обратиться для проверки системы в авторизованный сервисный центр MITSUBISHI MOTORS.

Включатель световых приборов

E00506004921

Фары

📖 ПРИМЕЧАНИЕ

- При въезде в страну, где движение осуществляется по противоположной стороне дороги, требуется принимать необходимые меры, чтобы свет Вашего автомобиля не ослеплял водителей встречного транспорта. Тем не менее фары на данном автомобиле не нуждаются в регулировке.
- Не оставляйте включенными световые приборы на длительное время при неработающем двигателе. Это может привести к разряду аккумуляторной батареи.

📖 ПРИМЕЧАНИЕ

- Во время дождя или после мойки автомобиля возможно запотевание рассеивателей фар, но это не является признаком неисправности. При включении фар влага испарится от тепла. Однако если внутри фар скапливается вода, рекомендуется проверить фары в сервисном центре MITSUBISHI MOTORS.

Тип 1

Световые приборы включаются поворотом рукоятки включателя.

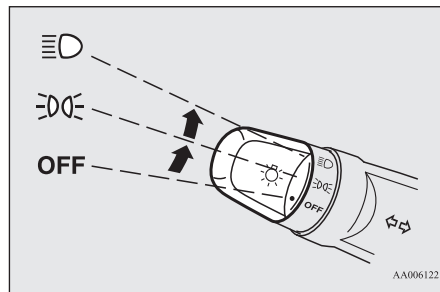

AA0061221

OFF	Все световые приборы выключены.
	Включены передние и задние габаритные огни, фонарь освещения регистрационного знака, подсветка панели приборов.
	Включены фары, возможно включение всех остальных световых приборов.

Тип 2

Световые приборы включаются поворотом рукоятки включателя.

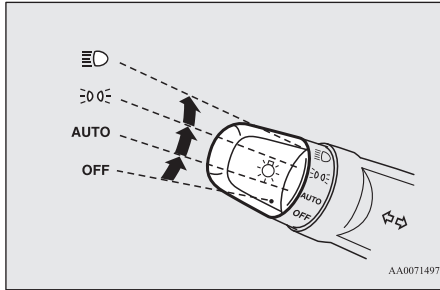

OFF	Все световые приборы выключены.
AUTO	При включенном зажигании или включенном режиме работы ON фары, передние и задние габаритные огни, фонарь освещения регистрационного знака и подсветка панели приборов автоматически включаются или выключаются в зависимости от освещенности снаружи автомобиля. При выключении зажигания или включении режима работы OFF все световые приборы автоматически выключаются.
	Включены передние и задние габаритные огни, фонарь освещения регистрационного знака, подсветка панели приборов.
	Включены фары, возможно включение всех остальных световых приборов.

ПРИМЕЧАНИЕ

- Чувствительность системы автоматического включения/выключения освещения можно регулировать. Более подробную информацию можно получить в авторизованном сервисном центре MITSUBISHI MOTORS.
- Если передние противотуманные фары (при наличии) включаются в режиме AUTO при наличии определенных условий, они автоматически выключаются при выключении зажигания или выборе режима работы OFF.
- Если при включенном зажигании или при включенном режиме работы ON происходит автоматическое выключение фар, противотуманные фары (при наличии) и задние противотуманные фонари (при наличии) также выключаются. При последующем автоматическом включении фар включаются противотуманные фары, а задний противотуманный фонарь остается выключенным. При необходимости включите задний противотуманный фонарь с помощью включателя световых приборов.
- Не закрывайте датчик освещенности (A) наклейками на ветровом стекле.

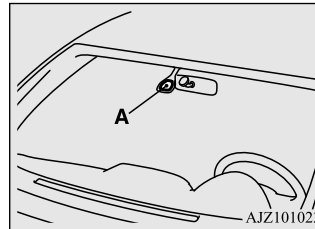

ПРИМЕЧАНИЕ

- Если световые приборы не включаются или не выключаются, когда переключатель находится в положении AUTO, включите (или отключите) их вручную. Рекомендуется проверить автомобиль в авторизованном сервисном центре MITSUBISHI MOTORS.

Функция автоматического выключения световых приборов (фар, противотуманных фонарей и т. д.)

E00532701856

- Если указанная ниже операция выполняется, когда включатель световых приборов находится в положении , при открывании двери водителя световые приборы автоматически выключаются.
Автомобили с системой дистанционного управления замками дверей
Поворот ключа в замке зажигания в положение LOCK или ACC либо извлечение ключа из замка зажигания.
Автомобили с системой дистанционного управления автомобилем
Включение режима работы OFF или ACC.
- Если указанная ниже операция выполняется, когда включатель световых приборов находится в положении , световые приборы автоматически выключаются при условии того, что дверь водителя остается закрытой в течение примерно трех минут.

Автомобили с системой дистанционного управления замками дверей

Поворот ключа в замке зажигания в положение LOCK или ACC либо извлечение ключа из замка зажигания.

Автомобили с системой дистанционного управления автомобилем

Включение режима работы OFF или ACC.

5

ПРИМЕЧАНИЕ

- Функцию автоматического выключения световых приборов можно отключить. Более подробную информацию Вы можете получить в авторизованном сервисном центре MITSUBISHI MOTORS.

Зуммер, предупреждающий о включенном освещении

E00506101732

Если выполняется следующее действие, включится сигнал зуммера, предупреждающий водителя о включенном освещении.

Автомобили с системой дистанционного управления замками дверей

Если дверь водителя открыта, когда ключ зажигания находится в положении LOCK или ACC либо ключ извлечен из замка зажигания при включенных световых приборах.

Автомобили с системой дистанционного управления автомобилем

Если дверь водителя открыта, когда выбран режим работы ACC или OFF при включенных световых приборах.

В обоих случаях сигнал зуммера автоматически выключается при срабатывании функции автоматического выключения световых приборов, выключении включателя освещения или закрытии двери.

Дневные ходовые огни

E00530601343

Включение дневных ходовых огней происходит при работающем двигателе и положении OFF или AUTO включателя световых приборов, при выключенных задних фонарях.

Переключатель дальнего и ближнего света фар

E00506201717

Если включатель световых приборов находится в положении , переключение с дальнего света на ближний (и наоборот) осуществляется переводом рычага в положение (1). При включении дальнего света также включается контрольная лампа дальнего света фар на панели приборов.

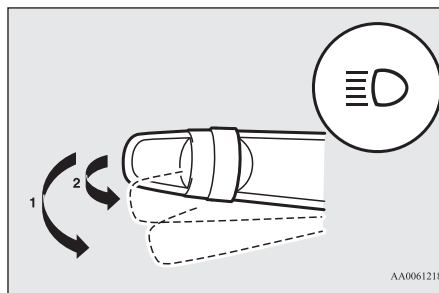

AA0061218

Мигание дальним светом фар

E00506300199

Дальний свет фар включается при переводе рычага в положение (2) (нефиксированное положение) и выключается при отпускании рычага.

При включении дальнего света также включается контрольная лампа дальнего света фар на панели приборов.

ПРИМЕЧАНИЕ

- Мигание дальним светом фар возможно и в том случае, если включатель освещения находится в положении OFF.
- Если выключить фары при включенном дальнем свете, то при последующем возврате переключателя освещения в положение  фары автоматически переключатся на ближний свет.

Система автоматического управления дальним светом фар (АНВ)*

E00538200276

Система автоматического управления дальним светом фар (АНВ) автоматически выключает дальний свет фар, когда датчик (А) обнаруживает источник света, например от фонарей движущегося впереди автомобиля, от фар встречного автомобиля или от уличных фонарей.

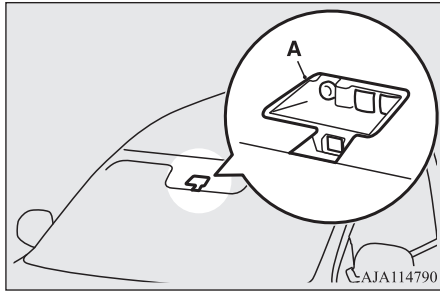

2. Нажмите на включатель системы АНВ.

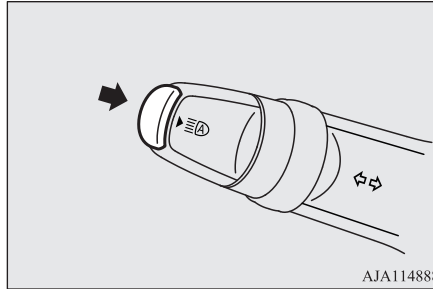

⚠ ПРЕДУПРЕЖДЕНИЕ

- При определенных обстоятельствах может не произойти переключения фар с дальнего света на ближний. Не следует чрезмерно полагаться на работу системы. Переключать свет фар (с дальнего на ближний) вручную в соответствии с дорожными условиями является обязанностью, возложенной на водителя. См. раздел «Переключатель дальнего и ближнего света фар», стр. 5-50.

Как пользоваться системой АНВ

E00551500276

1. При работающем двигателе поверните включатель освещения в положение  или AUTO.

Система АНВ активируется, и включается контрольная лампа. Если повторно нажать на включатель системы АНВ, система АНВ деактивируется и выключается контрольная лампа системы АНВ.

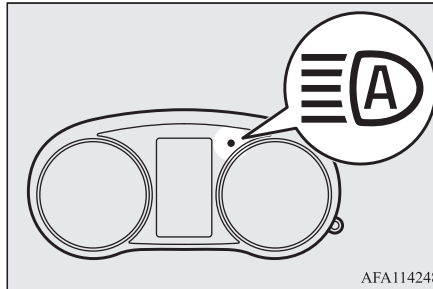

ПРИМЕЧАНИЕ

- Система АНВ работает только при включенном свете фар, когда включатель световых приборов находится в положении AUTO.
- Вы можете включать и выключать дальний свет фар вручную с помощью подрулевого рычага даже во время работы системы автоматического управления дальним светом фар. См. раздел «Переключатель дальнего и ближнего света фар», стр. 5-50. Если свет фар переключается вручную рычагом переключателя, индикатор системы автоматического управления дальним светом фар выключается, что свидетельствует об отключении системы АНВ. См. раздел «Переключение вручную», стр. 5-51.
- Если слегка потянуть рычаг переключателя на себя (мигание дальним светом фар), система автоматического управления дальним светом фар не отключится.

■ Переключение вручную

Переключение на ближний свет

1. Потяните переключатель указателей поворота на себя.
2. Контрольная лампа системы АНВ выключится.
3. Если включатель системы АНВ нажать повторно, система АНВ активируется.

Переключение на дальний свет

1. Потяните переключатель указателей поворота на себя.
2. Контрольная лампа системы автоматического управления дальним светом фар выключится, а контрольная лампа дальнего света фар включится.
3. Если включатель системы АНВ нажать повторно, система АНВ активируется.

5

Условия для автоматического переключения света фар

E00551600105

Включение дальнего света фар происходит при соблюдении всех нижеперечисленных условий:

- Скорость автомобиля превышает 40 км/ч.
- Снаружи автомобиля темно.
- Отсутствуют движущиеся впереди попутные и встречные автомобили, или у них выключены наружные световые приборы.

Включение ближнего света фар происходит при соблюдении любых нижеперечисленных условий:

- Скорость автомобиля не превышает 30 км/ч.
- Снаружи автомобиля светло.
- Включаются наружные световые приборы попутного или встречного автомобиля.

ПРИМЕЧАНИЕ

- Дальний свет фар может не выключиться автоматически при следующих условиях:

ПРИМЕЧАНИЕ

- Встречный или попутный автомобиль не виден из-за определенных условий, например затяжного поворота, подъема, закрытого участка, дорожных знаков, придорожных посадок и т. п.
- Автомобиль разъезжается со встречным автомобилем внезапно, на повороте с плохой видимостью.
- Другой автомобиль выезжает поперек движения Вашего автомобиля.
- Может остаться включенным ближний свет фар (или фары могут переключиться с дальнего света на ближний), если отражающая поверхность (например, уличного фонаря, дорожного знака, указателя или вывески) отражает свет.
- Все нижеперечисленные условия могут повлиять на время переключения света фар:
 - Яркость света фар и фонарей попутного или встречного автомобиля.
 - Перемещение или направление движения попутного или встречного автомобиля.
 - Фары или фонари попутного или встречного автомобиля горят только с одной стороны.
 - Встречное или попутное транспортное средство — это мотоцикл.
 - Дорожные условия (уклоны, повороты и профиль участка дороги).
 - Количество пассажиров в салоне и загрузка багажного отделения.

ПРИМЕЧАНИЕ

- Система автоматического управления дальним светом фар распознает окружающие условия путем обнаружения источника света впереди автомобиля. Поэтому Вы можете почувствовать, что автоматическое переключение света фар выполняется в неподходящий момент.
- Система не определяет легкие транспортные средства, например велосипеды.
- Система может некорректно определять степень освещенности окружающей среды снаружи автомобиля. Это может приводить к ослеплению других участников движения или к тому, что ближний свет не переключается на дальний, когда это возможно. В таких случаях следует переключать свет фар вручную.
 - Неблагоприятные погодные условия (ливень, туман, снег или песчаная буря).
 - Ветровое стекло загрязнено или запотело.
 - Ветровое стекло треснуто или разбито.
 - Датчик деформирован или загрязнен.
 - Источник света, похожий на свет фар или фонарей, включен возле автомобиля.
 - Встречный или попутный автомобиль движется с выключенными наружными световыми приборами, или они загрязнены и обесцвечены, или свет фар неверно отрегулирован.
 - Вокруг автомобиля стало темно или светло внезапно и на продолжительное время.
 - Автомобиль движется по неровной дороге.

ПРИМЕЧАНИЕ

- Автомобиль движется по извилистой дороге.
- Объект с отражающей свет поверхностью, например вывеска или зеркало, находится впереди автомобиля.
- Свет фонарей движущегося впереди автомобиля или свет фар встречного автомобиля сливается со светом других источников освещения.
- Задняя часть автомобиля впереди (например, будка грузовика) сильно отражает свет.
- Фары Вашего автомобиля неисправны или загрязнены.
- Ваш автомобиль имеет наклон из-за спущенного колеса или буксировки грузов.
- Появляется предупреждающее сообщение.
(См. раздел «Предупреждающее сообщение о неисправности системы», стр. 5-53.)
- Для корректной работы системы соблюдайте нижеперечисленные условия:
 - Запрещается разбирать датчик.
 - Запрещается закрывать датчик наклейками на ветровом стекле.
 - Запрещается перегружать автомобиль.
 - Запрещается вносить изменения в конструкцию автомобиля.
 - При замене ветрового стекла следует использовать только оригинальные запасные части MITSUBISHI MOTORS.

Предупреждающее сообщение о неисправности системы

E00551700223

При неисправности в системе могут появиться следующие предупреждающие сообщения в зависимости от типа неисправности.

■ Отключение системы АНВ из-за неисправности

При обнаружении неисправности системы система автоматического управления дальним светом фар отключится и отобразится следующее предупреждающее сообщение. Если после выключения зажигания или включения режима работы OFF и последующего включения зажигания или режима работы ON предупреждающее сообщение продолжает отображаться, обратитесь в авторизованный сервисный центр MITSUBISHI MOTORS.

При неисправности системы АНВ



При неисправности датчика

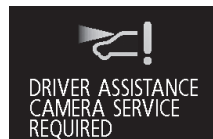

ПРИМЕЧАНИЕ

- Если при стоянке автомобиля под прямыми солнечными лучами датчик или пространство вокруг него нагреваются до чрезмерных температур, на дисплее может отобразиться предупреждающее сообщение AHB SERVICE REQUIRED (Требуется техническое обслуживание системы АНВ). Если предупреждающее сообщение продолжает отображаться, после того как температура датчика или пространства вокруг него вернулась к нормальным значениям, обратитесь в авторизованный сервисный центр MITSUBISHI MOTORS.

■ Слишком высокая или низкая температура датчика

Если система будет временно неработоспособна из-за слишком высокой или слишком низкой температуры датчика, на дисплее отобразится следующее предупреждающее сообщение. После того как температура датчика окажется в нормальном диапазоне, система автоматически вернется к нормальной работе. Если через некоторое время предупреждающее сообщение не исчезает, система АНВ может оказаться неисправной. Обратитесь в авторизованный сервисный центр MITSUBISHI MOTORS для проверки системы.

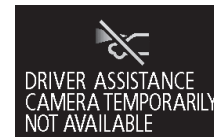

■ Грязное ветровое стекло

Если будет обнаружено понижение характеристик работы системы автоматического управления дальним светом фар, отобразится предупреждающее сообщение.

Это может произойти в следующих случаях:

5

- Посторонние предметы, например грязь, снег или лед, налипли на ветровое стекло в районе датчика.
- При сложных погодных условиях, например дождь, снег, песчаные бури и т. п.
- Движущийся впереди или встречный автомобиль разбрызгивает воду, снежную кашу или грязь.

При возврате исходной работоспособности датчика система АНВ возобновит свою работу. Если через некоторое время предупреждающее сообщение не исчезает, датчик может оказаться неисправным. Обратитесь в авторизованный сервисный центр MITSUBISHI MOTORS для проверки датчика.



Корректор света фар

E00506402136

Угол наклона света фар изменяется в зависимости от загрузки автомобиля.

Корректор света фар используется для регулировки направления светового пучка (при вклю-

ченном ближнем свете), чтобы свет фар не ослеплял водителей встречных автомобилей. Устанавливайте регулятор в соответствии с рекомендациями таблицы, в зависимости от количества пассажиров и наличия груза в автомобиле.

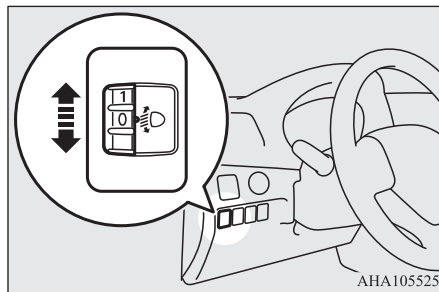

⚠ ПРЕДОСТЕРЕЖЕНИЕ

- Всегда следует регулировать свет фар перед началом движения. Не следует производить регулировку во время движения, так как это может привести к аварии.

📖 ПРИМЕЧАНИЕ

- При регулировке угла наклона фар сначала переводите регулятор в положение 0 (верхнее положение фар).

Модификация Club cab

Загрузка автомобиля		
Положение регулятора	0	3 или 4

- — 1 человек
- ▨ — грузовой отсек полностью загружен

Положение регулятора 0 — только водитель

Положение регулятора 3 — водитель + полностью загруженный грузовой отсек (автомобили с шинами 245/70 R16 111S RF)

Положение регулятора 4 — водитель + полностью загруженный грузовой отсек (автомобили с шинами 265/60 R18 110H)

Модификация Double cab

Загрузка автомобиля		
Положение регулятора	0	3 или 4

- — 1 человек
- ▨ — грузовой отсек полностью загружен

Положение регулятора 0 — только водитель

Положение регулятора 3 — водитель + полностью загруженный грузовой отсек (автомобили с двигателем 4N14 и шинами 245/70 R16 111S RF; автомобили с двигателем 4N15 и усиленной подвеской)

Положение регулятора 4 — водитель + полностью загруженный грузовой отсек (автомобили с двигателем 4N14 и шинами 265/60 R18 110H; автомобили с двигателем 4N15 и без усиленной подвески)

Переключатель указателей поворота

E00506502863

Указатели поворота мигают при перемещении рычага (если включено зажигание или режим работы ON). Одновременно мигает контрольная лампа включения указателей поворота.

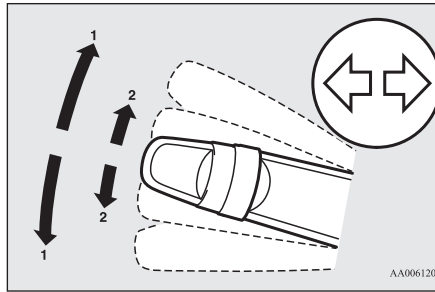

- 1 — указатели поворота
Перед тем как совершить обычный поворот, установите рычаг в положение (1) (фиксированное положение). При завершении поворота рычаг автоматически вернется в исходное положение.
- 2 — сигнал перестроения в другой ряд
При перестроении на другую полосу движения слегка наклоните рычаг в положение (2) (нефиксированное положение). Указатели поворота и контрольная лампа будут мигать, пока рычаг удерживается в этом положении.
Если слегка наклонить рычаг в положение (2) и отпустить, указатель поворота и контрольная лампа на панели приборов мигнут 3 раза.

ПРИМЕЧАНИЕ

- Если контрольная лампа мигает слишком часто, возможно, перегорела лампа в указателе поворота. Рекомендуется проверить автомобиль в сервисном центре MITSUBISHI MOTORS.

ПРИМЕЧАНИЕ

- Есть возможность включить следующие функции:
 - мигание указателей поворота при перемещении рычага, даже если ключ зажигания находится в положении ACC или включен режим работы ACC;
 - отключение функции трехкратного мигания указателей поворота при смене полосы движения;
 - возможность настроить время, в течение которого нужно удерживать рычаг, чтобы указатели поворота мигнули 3 раза;
 - изменение звука зуммера включения указателей поворота.
- Более подробную информацию Вы можете получить в авторизованном сервисном центре MITSUBISHI MOTORS.

Включатель аварийной световой сигнализации

E00506602486

При необходимости остановки автомобиля на дороге вследствие какой-либо неисправности включайте аварийную сигнализацию. Кнопка включения аварийной сигнализации действует всегда, независимо от положения ключа в замке зажигания или включенного режима работы.

Чтобы включить аварийную сигнализацию, нажмите кнопку. При этом все лампы указателей поворота будут синхронно мигать. Чтобы выключить, нажмите кнопку еще раз.

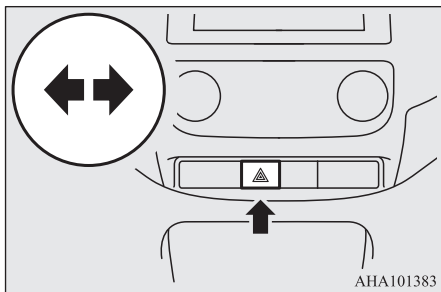

Включатель противотуманных фар и заднего противотуманного фонаря

E00506701321

Включатель противотуманных фар*

E00508301826

Противотуманные фары можно включить только вместе с ближним светом фар или габаритными огнями. Чтобы включить противотуманные фары, один раз поверните ручку в направлении ON. При этом включится контрольная лампа на панели приборов. Чтобы выключить противотуманные фары, поверните ручку в направлении OFF. При отпускании ручка автоматически вернется в исходное положение.

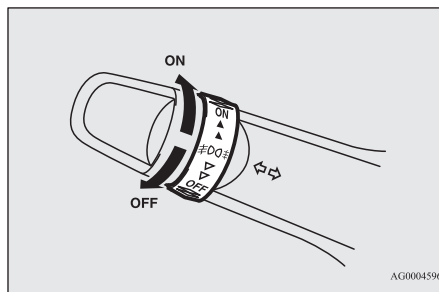

ПРИМЕЧАНИЕ

- На автомобилях, оснащенных системой сигнализации при экстренном торможении, данная система не работает, если аварийная сигнализация была включена вручную, с помощью кнопки. См. раздел «Аварийная сигнализация при экстренном торможении», стр. 6-72.

ПРИМЕЧАНИЕ

- При выключении фар или габаритных огней автоматически выключаются и противотуманные фары. Чтобы вновь включить противотуманные фары, поверните ручку в направлении ON при включенных фарах или габаритных огнях.
- Противотуманные фары следует включать только в условиях тумана, в противном случае чрезмерная яркость освещения будет слепить водителей встречных автомобилей.

Включатель заднего противотуманного фонаря*

E00508401700

Задний противотуманный фонарь можно включить только при включенных фарах или противотуманных фарах (при наличии). При включении заднего противотуманного фонаря включается контрольная лампа на панели приборов.

Модификация без противотуманных фар

Чтобы включить задний противотуманный фонарь, один раз поверните ручку в направлении ON. Чтобы выключить задний противотуманный фонарь, один раз поверните ручку в направлении OFF. При отпускании ручка автоматически вернется в исходное положение.

Модификация с противотуманными фарами

Чтобы включить противотуманные фары, один раз поверните ручку в направлении ON. Чтобы включить задний противотуманный фонарь, поверните ручку в направлении ON еще раз.

Чтобы выключить задний противотуманный фонарь, один раз поверните ручку в направлении OFF. Чтобы выключить противотуманные фары, поверните ручку в направлении OFF еще раз. При отпуске ручки автоматически вернется в исходное положение.

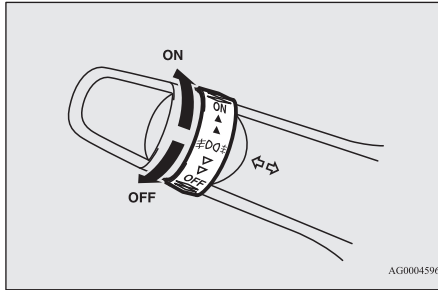

ПРИМЕЧАНИЕ

- При выключении фар и противотуманных фар (при наличии) задний противотуманный фонарь выключается автоматически.
- Чтобы вновь включить задний противотуманный фонарь, еще раз поверните ручку в направлении ON при включенных фарах (для автомобиля без противотуманных фар).
- Чтобы вновь включить задний противотуманный фонарь, два раза поверните ручку в направлении ON при включенных фарах (для автомобиля с противотуманными фарами).

Переключатель очистителя и омывателя ветрового стекла

E00507102824

Очиститель и омыватель ветрового стекла можно включить, если ключ в замке зажигания находится в положении ON или ACC либо включен режим работы ON или ACC. Если щетки примерзли к ветровому стеклу, не включайте очиститель до тех пор, пока лед не растает и щетки не освободятся. При невыполнении этого требования можно повредить электродвигатель.

⚠ ПРЕДОСТЕРЕЖЕНИЕ

- При использовании омывателя в холодную погоду омывающая жидкость, распрыснутая на стекло, может замерзнуть, что ухудшит видимость. Перед использованием омывателя следует отогреть стекло, включив обогрев стекла или режим обдува для удаления влаги.

Очиститель ветрового стекла

E00516900127

Кроме автомобилей с датчиком дождя

E00527001268

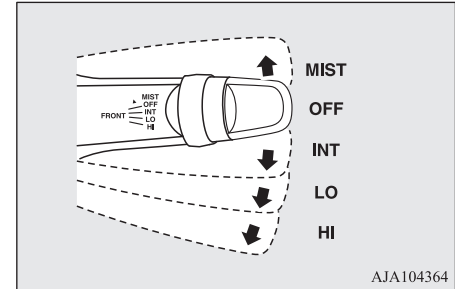

- MIST — удаление влаги со стекла
Однократное срабатывание стеклоочистителя.
- OFF — выключено
- INT — прерывистый режим работы, при котором частота срабатывания зависит от скорости движения автомобиля
- LO — низкая скорость
- HI — высокая скорость

Регулировка частоты срабатывания очистителя ветрового стекла

Если переключатель очистителя находится в положении INT (Частота срабатывания в зависимости от скорости автомобиля), частоту

Переключатель очистителя и омывателя ветрового стекла

срабатывания очистителя в прерывистом режиме можно регулировать, вращая ручку (А).

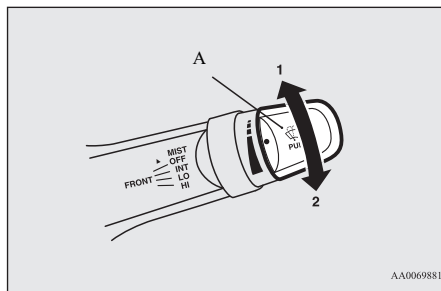

- 1 — высокая частота
2 — низкая частота

ПРИМЕЧАНИЕ

- Режим, при котором частота срабатывания очистителя зависит от скорости движения, можно отключить. Более подробную информацию Вы можете получить в авторизованном сервисном центре MITSUBISHI MOTORS.

Удаление влаги со стекла

Для однократного срабатывания очистителя переместите переключатель в направлении, указанном стрелкой, и отпустите его. Этот режим удобен при движении в тумане или под морозящим дождем.

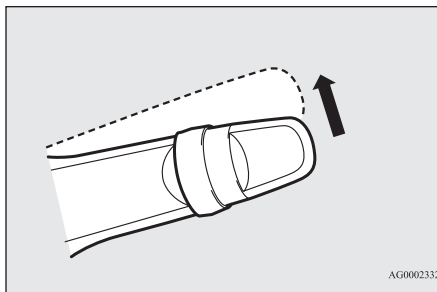

AG0002332

Автомобили с датчиком дождя

E00526401845

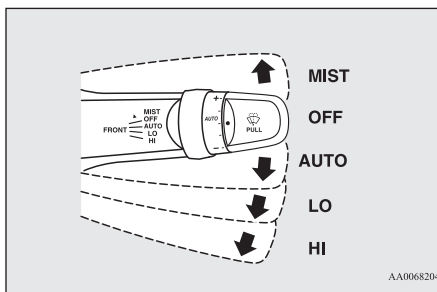

AA0068204

- MIST — удаление влаги со стекла
Однократное срабатывание стеклоочистителя.
- OFF — выключено
- AUTO — автоматическое управление стеклоочистителями;
датчик дождя

Частота срабатывания стеклоочистителя выбирается автоматически в зависимости от количества влаги на ветровом стекле.

- LO — низкая скорость
HI — высокая скорость

Датчик дождя

Датчик дождя работает, только когда ключ в замке зажигания находится в положении ON либо включен режим работы ON.

Если переключатель очистителя ветрового стекла находится в положении AUTO, датчик дождя (А) определяет количество осадков (дождя, снега и т. п., а также пыли), а стеклоочиститель включается и выключается автоматически.

При грязном ветровом стекле в сухую погоду следите за тем, чтобы переключатель очистителя ветрового стекла находился в положении OFF.

Включение стеклоочистителя в указанной ситуации приведет к образованию царапин на ветровом стекле и к повреждению щеток стеклоочистителя.

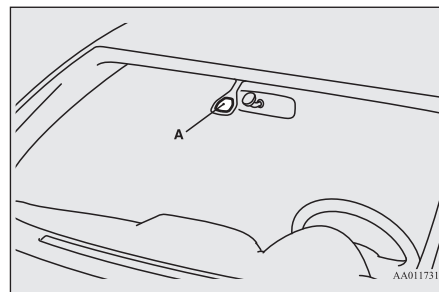

AA0117317

⚠ ПРЕДОСТЕРЕЖЕНИЕ

- Если переключатель очистителя находится в положении AUTO при включенном зажигании либо включенном режиме работы ON, очиститель может автоматически включаться в приведенных ниже случаях.
При попадании рук под щетки стеклоочистителя существует опасность получения травмы, а очиститель может выйти из строя. Убедитесь, что ключ в замке зажигания находится в положении LOCK либо включен режим работы OFF, или переведите переключатель очистителя в положение OFF, чтобы деактивировать датчик дождя.
- При протирании ветрового стекла снаружи, если прикоснуться к верхней части датчика дождя.
- При протирании ветрового стекла снаружи ветошью напротив датчика дождя.
- На автоматической мойке.
- При ударе по ветровому стеклу.
- При ударе или сотрясении датчика дождя.

📖 ПРИМЕЧАНИЕ

- В целях предохранения резиновых щеток стеклоочистителя его срабатывание, даже если переключатель очистителя находится в положении AUTO, блокируется при неподвижном автомобиле и температуре окружающего воздуха около 0 °C или ниже.

📖 ПРИМЕЧАНИЕ

- Не закрывайте датчик дождя наклейками на ветровом стекле. Кроме того, не наносите на ветровое стекло водоотталкивающие покрытия. Датчик дождя не сможет определить количество выпадающих осадков, и очиститель перестанет нормально функционировать.
 - Указанные ниже ситуации могут указывать на неисправность датчика дождя. Более подробную информацию Вы можете получить в авторизованном сервисном центре MITSUBISHI MOTORS.
 - Стеклоочиститель работает с постоянным интервалом независимо от количества осадков.
 - Идет дождь, но стеклоочиститель не работает.
 - Стеклоочиститель может включаться автоматически, если насекомые или посторонние предметы попадают на стекло напротив датчика дождя или если ветровое стекло обледенело. Если щетки стеклоочистителя не в состоянии удалить прилипшие к ветровому стеклу предметы, стеклоочиститель автоматически останавливается. Чтобы вновь включить его, переведите рычаг в положение LO или HI.
- Кроме того, стеклоочиститель может автоматически включаться под прямыми лучами жаркого солнца и под воздействием электромагнитных волн. Для выключения стеклоочистителя переведите рычаг в положение OFF.

📖 ПРИМЕЧАНИЕ

- При замене ветрового стекла или армировании стекла вокруг датчика дождя проконсультируйтесь в авторизованном сервисном центре MITSUBISHI MOTORS.

Настройка чувствительности датчика дождя

Если переключатель очистителя находится в положении AUTO («датчик дождя»), чувствительность датчика дождя можно регулировать, вращая ручку (B).

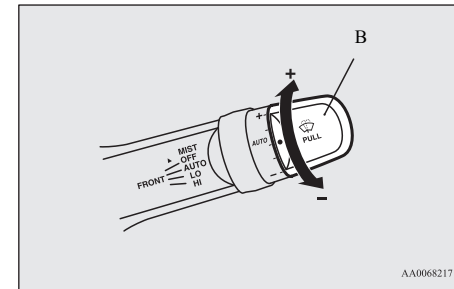

«+» — повышение чувствительности

«-» — понижение чувствительности

📖 ПРИМЕЧАНИЕ

- Есть возможность включить следующие функции:

ПРИМЕЧАНИЕ

- Вместо автоматического режима работы стеклоочистителя (частота срабатывания зависит от количества осадков) можно установить прерывистый режим (частота срабатывания зависит от скорости движения автомобиля).
- Вместо автоматического режима работы стеклоочистителя (частота срабатывания зависит от количества осадков) можно установить прерывистый режим (за исключением частоты срабатывания в зависимости от скорости движения автомобиля).

Более подробную информацию Вы можете получить в авторизованном сервисном центре MITSUBISHI MOTORS.

Удаление влаги со стекла

Для однократного срабатывания очистителя переместите переключатель в направлении, указанном стрелкой, и отпустите его.

Этот режим удобен при движении в тумане или под морозящим дождем.

Когда ключ в замке зажигания находится в положении ACC или ON либо включен режим работы ON или ACC, однократное срабатывание стеклоочистителя происходит, если перевести переключатель в положение MIST и отпустить. Стеклоочиститель продолжает работать все время, пока переключатель удерживается в положении MIST.

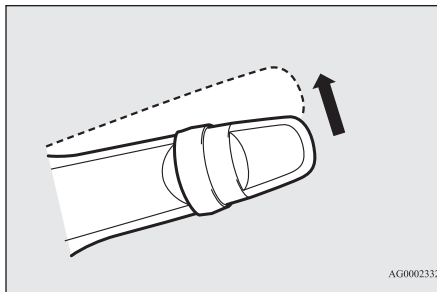

AG0002332

При включенном зажигании или включенном режиме работы ON стеклоочиститель сработает однократно, если перевести переключатель в положение AUTO, а ручку (C) повернуть в направлении «+».

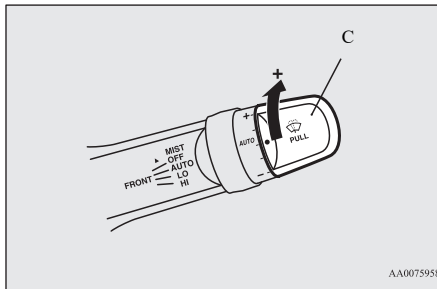

AA0075958

Омыватель ветрового стекла

E00507202421

Чтобы подать омывающую жидкость на ветровое стекло, потяните переключатель на себя. Стеклоочиститель при этом срабатывает автоматически, делая несколько взмахов во время разбрызгивания омывающей жидкости. Если автомобиль оборудован омывателем фар, то при первом включении омывателя ветрового стекла он срабатывает вместе с ним, при условии, что фары включены.

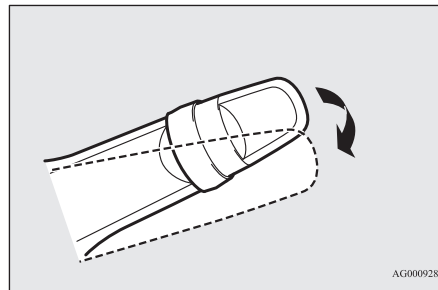

AG0009285

⚠ ПРЕДОСТЕРЕЖЕНИЕ

- При использовании омывателя в холодную погоду омывающая жидкость, распыленная на стекло, может замерзнуть, что ухудшит видимость. Перед использованием омывателя отогрейте стекло, включив обогрев стекла или режим обдува для удаления влаги.

Включатель омывателя фар*

E00510101629

Омыватель фар можно включить, если ключ зажигания находится в положении ON или ACC либо включен режим работы ON или ACC, а включатель световых приборов находится в положении .

Жидкость подается на рассеиватели фар после однократного нажатия кнопки.

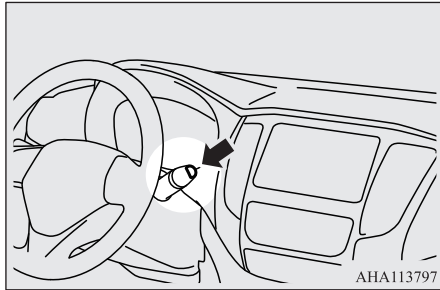

ANA113797

ПРИМЕЧАНИЕ

- Если ключ в замке зажигания находится в положении ON или ACC либо включен режим работы ON или ACC и фары включены, омыватель фар включается при первом включении омывателя ветрового стекла.

Меры предосторожности при использовании стеклоочистителя и стеклоомывателя

E00507601473

- Если работе стеклоочистителя частично препятствует лед, грязь и т. п. на стекле, очиститель может временно прекратить работать для защиты электродвигателя от перегрева. В таком случае остановите автомобиль в безопасном месте, поверните ключ в замке зажигания в положение LOCK или включите режим работы OFF, затем удалите лед или другие предметы, мешающие работе стеклоочистителя. Перед использованием стеклоочистителя убедитесь в его работоспособности, т. к. она восстановится только после того, как электродвигатель остынет.
- Не включайте очиститель, если стекло сухое. Это может привести к появлению царапин на стекле или преждевременному износу щеток.
- Перед включением очистителя в холодную погоду убедитесь, что щетки не примерзли к стеклу. При включении очистителя с примерзшими к стеклу щетками может выйти из строя электродвигатель.
- Не включайте омыватель на продолжительное время (более 20 секунд). Не включайте омыватель, если бачок для жидкости омывателя пуст. При невыполнении этого требования может выйти из строя электродвигатель.

- Периодически проверяйте уровень жидкости в бачке омывателя и доливайте при необходимости. В холодную погоду заливайте в бачок незамерзающую жидкость. Невыполнение этого требования может привести к выходу из строя омывателя, а также к повреждению деталей системы в результате замерзания жидкости.

Включатель обогрева заднего стекла

E00507902936

Обогрев заднего стекла можно включить только при работающем двигателе. Чтобы включить обогрев, нажмите кнопку. Примерно через 20 минут обогрев автоматически отключится. Чтобы выключить обогрев раньше, нажмите кнопку повторно. При включении обогрева заднего стекла включается контрольная лампа (A).

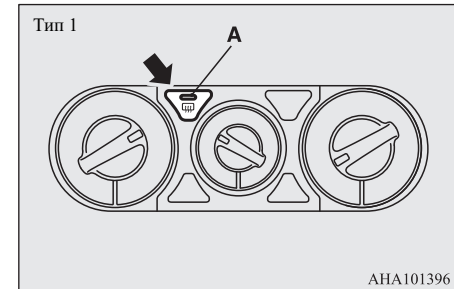

ANA101396

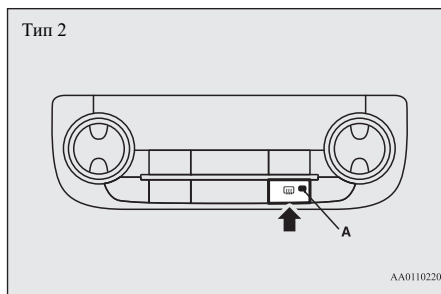

ПРИМЕЧАНИЕ

- Если автомобиль оснащен наружными зеркалами заднего вида с обогревом, то при включении обогрева заднего стекла одновременно включается обогрев наружных зеркал. См. раздел «Обогрев наружных зеркал заднего вида», стр. 6-12.
- Обогрев заднего стекла предназначен только для удаления конденсата, а не для растапливания снега на стекле. Перед включением обогрева удалите снег со стекла.
- Во избежание разряда аккумуляторной батареи не включайте обогрев заднего стекла во время запуска двигателя или при неработающем двигателе. Как только стекло очистится, выключайте обогрев.
- Для очистки внутренней поверхности заднего стекла используйте мягкую ткань, осторожно проводя ею вдоль проводников обогревателя. Делайте это осторожно, чтобы не повредить проводники.

ПРИМЕЧАНИЕ

- Не допускайте, чтобы какие-либо предметы касались внутренней поверхности заднего стекла, так как при этом можно повредить или порвать проводники обогревателя.

Настройка работы функции автоматического обогрева заднего стекла (для автомобилей с выключателем обогрева заднего стекла: тип 2)

Настройки можно изменить следующим образом:

- Функция автоматического обогрева заднего стекла включена.
Если температура наружного воздуха не превышает приблизительно 3 °C (37 °F), функция обогрева заднего стекла включается автоматически при запуске двигателя. При этом также автоматически включается обогрев наружных зеркал заднего вида.
- Функция автоматического обогрева заднего стекла отключена.
Обогрев заднего стекла не включается автоматически.
То же самое касается обогрева наружных зеркал заднего вида.
- Способ изменения настроек: удерживайте выключатель обогрева заднего стекла нажатым не менее 10 секунд.

- При отключении автоматического режима подается 3 звуковых сигнала, контрольная лампа мигает 3 раза.
- При включении автоматического режима подается 2 звуковых сигнала, контрольная лампа мигает 3 раза.

ПРИМЕЧАНИЕ

- Установка по умолчанию (заводская установка) — Disable automatic rear window demister (Автоматический режим работы обогрева заднего стекла выключен).

Обогрев обода рулевого колеса*

E00569100040

Левая и правая части обода рулевого колеса обогреваются за счет встроенной нити подогрева.

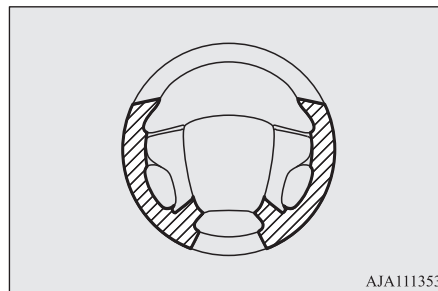

 — зона обогрева

Если при включенном зажигании или включенном режиме работы ON нажать на включатель, обод рулевого колеса начинает обогреваться и включится индикатор (А), встроенный в кнопку.

Обогрев обода рулевого колеса автоматически выключится примерно через 30 минут после включения. Чтобы выключить обогрев раньше, нажмите кнопку повторно. Индикатор, встроенный в кнопку включателя, выключится и обогрев обода рулевого колеса отключится.

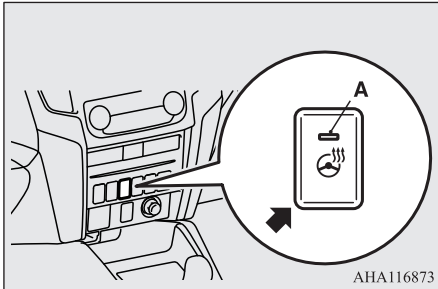

⚠ ПРЕДОСТЕРЕЖЕНИЕ

- При попадании на обод рулевого колеса воды и других жидкостей следует дождаться их полного высыхания, прежде чем включать подогрев.
- Во избежание разряда аккумуляторной батареи пользуйтесь обогревом обода рулевого колеса только при работающем двигателе.

Включатель звукового сигнала

E00508001908

Для подачи звукового сигнала нажмите на знак  на рулевом колесе.

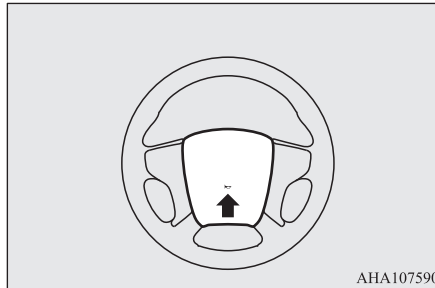

⚠ ПРЕДОСТЕРЕЖЕНИЕ

- Некоторые люди при пользовании обогревом обода рулевого колеса могут почувствовать сильный жар или получить слабые ожоги (покраснение кожи, волдыри и т. д.):
 - пожилые люди, больные или инвалиды;
 - люди с чувствительной кожей;
 - чрезмерно утомленные люди;
 - люди, принимающие лекарства, обладающих снотворным действием (противопростудные и т. п.).



Начало движения и вождение автомобиля

Экономичное вождение	6-2	Система помощи при экстренном торможении	6-71
Алкоголь, лекарства и управление автомобилем	6-3	Аварийная сигнализация при экстренном торможении*	6-72
Приемы безопасного вождения	6-3	Антиблокировочная система тормозов (ABS)	6-72
Обкатка автомобиля	6-4	Усилитель рулевого управления	6-74
Стояночный тормоз	6-5	Динамическая система курсовой устойчивости и антипробуксовочная система (ASTC)	6-75
Стоянка автомобиля	6-7	Система курсовой устойчивости прицепа (TSA)	6-79
Регулировка рулевой колонки по вылету и углу наклона	6-8	Круиз-контроль*	6-80
Внутреннее зеркало заднего вида	6-8	Видеокамера заднего вида*	6-84
Наружные зеркала заднего вида	6-10	Перевозка грузов	6-87
Замок зажигания*	6-13	Буксировка прицепа	6-88
Кнопка запуска и остановки двигателя*	6-14		
Блокировка рулевого колеса	6-16		
Запуск и остановка двигателя	6-18		
Фильтр твердых частиц	6-22		
Система избирательной каталитической нейтрализации (SCR) с применением реагента AdBlue™*	6-24		
Работа турбонагнетателя*	6-25		
Механическая коробка передач*	6-25		
6-ступенчатая А/Т с режимом ручного переключения передач*	6-27		
Система полного привода Easy Select 4WD*	6-33		
Система полного привода Super Select 4WD II*	6-41		
Внедорожный режим*	6-51		
Блокировка дифференциала задней оси*	6-53		
Использование системы полного привода*	6-59		
Проверка и техническое обслуживание автомобиля после эксплуатации в тяжелых условиях	6-65		
Правила эксплуатации полноприводного автомобиля*	6-65		
Торможение	6-67		
Система помощи при трогании на подъеме	6-68		
Система помощи при спуске по склону (HDC)*	6-69		

Экономичное вождение

E00600102826

Чтобы обеспечить топливную экономичность автомобиля в эксплуатации, необходимо выполнять некоторые технические требования. Непременным условием низкого расхода топлива является правильная регулировка двигателя.

Чтобы продлить срок службы автомобиля и добиться максимальной экономичности в эксплуатации, рекомендуется регулярно проводить техническое обслуживание автомобиля в авторизованном сервисном центре MITSUBISHI MOTORS в соответствии с графиком.

На топливную экономичность, уровень токсичности отработавших газов и шума автомобиля значительное влияние оказывает индивидуальный стиль вождения, а также условия эксплуатации. Чтобы свести к минимуму износ тормозных механизмов, шин и двигателя, а также снизить вредное воздействие на окружающую среду, необходимо выполнять приведенные ниже правила.

Разгон и торможение

Ведите автомобиль в соответствии с дорожными условиями и избегайте резких стартов с места, разгонов и торможений, так как при подобной манере вождения увеличивается расход топлива.

Переключение передач

Переключайтесь только в тот момент, когда скорость движения и обороты двигателя соответствуют включаемой передаче. При движении

обязательно выбирайте наивысшую передачу, возможную в данных условиях.

Чтобы обеспечить максимальную топливную экономичность при движении по обычным дорогам и скоростным автомагистралям, переключатель режимов движения полноприводных автомобилей должен находиться в положении 2Н.

Движение в городе

При частом трогании с места и остановках увеличивается средний расход топлива. По возможности выбирайте менее загруженные транспортные маршруты. При движении в плотном потоке транспорта избегайте движения на низких передачах с высокой частотой вращения коленчатого вала двигателя.

Работа двигателя на холостом ходу

Даже при работе на холостом ходу двигатель потребляет топливо. По возможности старайтесь выключать двигатель, чтобы он не работал продолжительное время на холостом ходу.

Скорость движения

Чем выше скорость движения, тем больше расход топлива. Избегайте движения с максимальной скоростью. Даже немного меньше нажимая на педаль акселератора, можно сэкономить значительное количество топлива.

Давление воздуха в шинах

Регулярно проверяйте давление воздуха в шинах. При низком давлении воздуха в шинах увеличивается сопротивление качению и повышается расход топлива. Кроме того, при пониженном давлении воздуха в шинах увеличивается износ шин и ухудшается курсовая устойчивость автомобиля.

Перевозка грузов

Не следует перевозить в багажном отделении лишние предметы. Это особенно важно при движении по городу, где неизбежны частые трогания и остановки. В этих условиях увеличение массы автомобиля существенно увеличивает расход топлива. Также старайтесь не перевозить без необходимости багаж на крыше, так как при этом увеличивается аэродинамическое сопротивление автомобиля и повышается расход топлива.

Холодный пуск

При холодном пуске двигатель потребляет больше топлива. Также топливо расходуется напрасно при прогреве уже горячего двигателя. После пуска двигателя начинайте движение как можно скорее, но не ранее, чем двигатель достаточно прогреется.

Кондиционер

При использовании кондиционера увеличивается расход топлива.

Алкоголь, лекарства и управление автомобилем

E00600200070

Вождение автомобиля в нетрезвом состоянии является одной из наиболее распространенных причин дорожно-транспортных происшествий. Даже если содержание алкоголя в крови значительно ниже разрешенного законом уровня, способность к управлению автомобилем существенно снижается. Не садитесь за руль в нетрезвом состоянии. Воспользуйтесь услугами трезвого водителя, вызовите такси, позвоните другу или воспользуйтесь общественным транспортом. Кофе или холодный душ не снижают степень опьянения. Также отрицательно влияют на внимание, ясность сознания и время реакции некоторые лекарства. Прежде чем садиться за руль под воздействием каких-либо медикаментов, посоветуйтесь с врачом или фармацевтом.

⚠ ПРЕДУПРЕЖДЕНИЕ

- **ЗАПРЕЩАЕТСЯ САДИТЬСЯ ЗА РУЛЬ В НЕТРЕЗВОМ СОСТОЯНИИ**
Восприятие становится менее точным, реакции замедляются, суждения становятся менее адекватными.

Приемы безопасного вождения

E00600300446

Обеспечить абсолютную безопасность вождения и защиту от травм невозможно. Однако рекомендуется уделить особое внимание основным моментам.

Ремни безопасности

Перед началом движения следует пристегнуться ремнем безопасности и убедиться, что все пассажиры пристегнуты.

Напольные коврики

⚠ ПРЕДУПРЕЖДЕНИЕ

- **Используя напольные коврики, предназначенные для данной модели автомобиля, следует располагать их так, чтобы они не мешали нажимать на педали.**
Чтобы коврики не двигались по полу, их необходимо надежно зафиксировать. Не следует класть напольные коврики на педали или друг на друга, т. к. это может помешать нажимать на педали и привести к аварии.

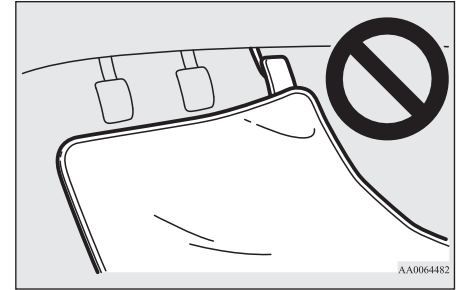

6

Перевозка детей в автомобиле

- Запрещается оставлять ключ в замке зажигания, покидая автомобиль, если в салоне находятся дети. Дети могут начать играть с органами управления автомобиля, что может привести к несчастному случаю.
- Чтобы максимально защитить детей в случае аварии, пристегните их ремнями безопасности или усадите в специальные детские сиденья в соответствии с правилами дорожного движения, действующими в регионе, где эксплуатируется автомобиль.
- Не позволяйте детям играть в багажном отделении. Это очень опасно при движении автомобиля.

Погрузка багажа

Укладывая багаж в автомобиль, следите, чтобы вещи не располагались выше спинок сидений. Это опасно не только из-за ухудшения обзора, но и из-за того, что при резком торможении вещи могут упасть в салон.

Обкатка автомобиля

E00600404546

В течение первых 1000 км пробега нового автомобиля рекомендуется соблюдать следующие правила, которые помогут продлить срок службы автомобиля, а также обеспечить в дальнейшем низкий расход топлива и хорошие эксплуатационные показатели:

- Избегайте чрезмерного увеличения частоты вращения коленчатого вала двигателя.
- Избегайте резких троганий, разгонов, торможений и продолжительного движения с высокой скоростью.
- Не превышайте предельной скорости, рекомендованные значения которой приведены ниже.
Помните об ограничениях скорости, установленных правилами дорожного движения.
- Не перегружайте автомобиль.
- В период обкатки воздержитесь от буксировки прицепа.

Автомобили с М/Т

Заднеприводные автомобили

Момент переключения	Предельная скорость
1-я передача	20 км/ч
2-я передача	40 км/ч
3-я передача	60 км/ч
4-я передача	90 км/ч

Момент переключения	Предельная скорость
5-я передача	115 км/ч
6-я передача	

Автомобили с системой полного привода Easy Select 4WD

Автомобили с двигателем 4N14

Момент переключения	Предельная скорость		
	2H	4H	4L
1-я передача	20 км/ч	20 км/ч	5 км/ч
2-я передача	40 км/ч	40 км/ч	15 км/ч
3-я передача	60 км/ч	60 км/ч	25 км/ч
4-я передача	90 км/ч	90 км/ч	35 км/ч
5-я передача	115 км/ч	110 км/ч	45 км/ч
6-я передача			

Автомобили с двигателем 4N15

Момент переключения	Предельная скорость	
	2H, 4H	4L
1-я передача	20 км/ч	5 км/ч
2-я передача	40 км/ч	15 км/ч
3-я передача	65 км/ч	25 км/ч
4-я передача	95 км/ч	35 км/ч
5-я передача	110 км/ч	45 км/ч
6-я передача		55 км/ч

Автомобили с системой полного привода Super Select 4WD II

Автомобили с двигателем 4N14

Момент переключения	Предельная скорость		
	2H, 4H	4HLc	4LLc
1-я передача	20 км/ч	20 км/ч	5 км/ч
2-я передача	40 км/ч	40 км/ч	15 км/ч
3-я передача	65 км/ч	65 км/ч	25 км/ч
4-я передача	95 км/ч	95 км/ч	35 км/ч
5-я передача	115 км/ч	110 км/ч	45 км/ч
6-я передача			

Автомобили с двигателем 4N15

Момент переключения	Предельная скорость	
	2H, 4H, 4HLc	4LLc
1-я передача	20 км/ч	5 км/ч
2-я передача	40 км/ч	15 км/ч
3-я передача	70 км/ч	25 км/ч
4-я передача	100 км/ч	35 км/ч
5-я передача	115 км/ч	50 км/ч
6-я передача		60 км/ч

Автомобили с А/Т**Автомобили с двигателем 4N14
(заднеприводные автомобили)**

Момент переключения	Предельная скорость
1-я передача	15 км/ч
2-я передача	35 км/ч
3-я передача	50 км/ч
4-я передача	75 км/ч
5-я передача	110 км/ч
6-я передача	

**Автомобили с двигателем 4N14
(с системой полного привода Easy Select 4WD)**

Момент переключения	Предельная скорость	
	2Н, 4Н	4L
1-я передача	15 км/ч	5 км/ч
2-я передача	35 км/ч	10 км/ч
3-я передача	50 км/ч	15 км/ч
4-я передача	75 км/ч	30 км/ч
5-я передача	110 км/ч	40 км/ч
6-я передача		45 км/ч

**Автомобили с двигателем 4N14
(с системой полного привода Super Select 4WD II)**

Момент переключения	Предельная скорость	
	2Н, 4Н, 4HLc	4LLc
1-я передача	15 км/ч	5 км/ч
2-я передача	35 км/ч	10 км/ч
3-я передача	50 км/ч	20 км/ч
4-я передача	75 км/ч	30 км/ч
5-я передача	110 км/ч	45 км/ч
6-я передача		

Автомобили с двигателем 4N15

Момент переключения	Предельная скорость	
	2Н, 4Н, 4HLc	4LLc
1-я передача	15 км/ч	5 км/ч
2-я передача	35 км/ч	10 км/ч
3-я передача	50 км/ч	20 км/ч
4-я передача	75 км/ч	30 км/ч
5-я передача	110 км/ч	45 км/ч
6-я передача		

⚠ ПРЕДОСТЕРЕЖЕНИЕ

● На полноприводном автомобиле режим 4L (система Easy Select 4WD) или 4LLc (система Super Select 4WD II) позволяет получить максимальный крутящий момент для движения с малой скоростью по крутым уклонам, а также по песку, грязи и в иных сложных условиях. На автомобилях с двигателем 4N14 запрещается превышать следующие значения скорости:

Автомобили с системой полного привода Easy Select 4WD

- 4Н: примерно 110 км/ч.
- 4L: примерно 50 км/ч.

Автомобили с системой полного привода Super Select 4WD II

- 4HLc: примерно 110 км/ч.
- 4LLc: примерно 50 км/ч.

Если автомобиль оснащен двигателем 4N15 и А/Т, запрещается превышать в режиме 4LLc скорость примерно 70 км/ч.

Стояночный тормоз

E00600503032

Чтобы поставить автомобиль на стоянку, полностью остановите его и потяните рычаг стояночного тормоза для удержания автомобиля на месте.

Включение стояночного тормоза

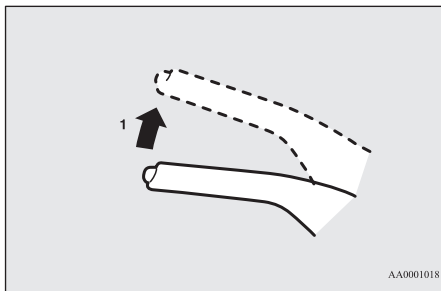

1 — нажмите и удерживайте нажатой педаль тормоза, затем потяните рычаг вверх до упора, не нажимая кнопку на торце рукоятки

⚠ ПРЕДОСТЕРЕЖЕНИЕ

● Прежде чем включить стояночный тормоз, нужно сильно нажать на педаль тормоза: тянуть рычаг можно только тогда, когда автомобиль полностью неподвижен. Если потянуть рычаг стояночного тормоза на движущемся автомобиле, это может привести к блокировке задних колес и заносу. Кроме того, это может привести к выходу стояночного тормоза из строя.

📖 ПРИМЕЧАНИЕ

- Тяните рычаг с достаточным усилием, чтобы стояночный тормоз удерживал автомобиль на месте после отпущения педали тормоза.
- Если стояночный тормоз не удерживает автомобиль на месте при отпущенной педали тормоза, как можно скорее проверьте автомобиль в авторизованном сервисном центре MITSUBISHI MOTORS.

Выключение стояночного тормоза

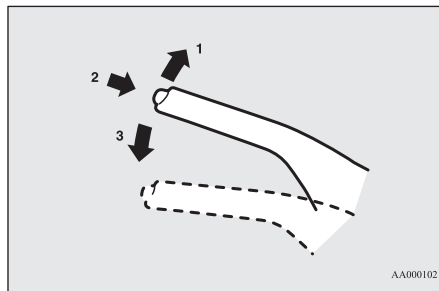

- 1 — нажмите и удерживайте нажатой педаль тормоза, затем слегка потяните рычаг вверх
- 2 — нажмите кнопку, находящуюся на торце рукоятки
- 3 — полностью опустите рычаг

⚠ ПРЕДОСТЕРЕЖЕНИЕ

- Перед началом движения следует убедиться, что стояночный тормоз полностью выключен, а также выключена контрольная лампа тормозной системы. Если начать движение, не выключив стояночный тормоз, на многофункциональном дисплее появится предупреждение и включится сигнал зуммера, если скорость автомобиля при этом превысит 8 км/ч. При движении автомобиля с включенным стояночным тормозом перегреваются тормозные механизмы, при этом снижается эффективность их работы и увеличивается вероятность отказа.

Контрольная лампа



Предупреждающее сообщение

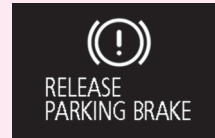

⚠ ПРЕДОСТЕРЕЖЕНИЕ

- Если при выключенном стояночном тормозе контрольная лампа тормозной системы не выключается, это говорит о возможной неисправности в тормозной системе.

Как можно скорее остановите автомобиль в безопасном месте.

Рекомендуется обратиться в авторизованный сервисный центр MITSUBISHI MOTORS.

См. раздел «Контрольная лампа тормозной системы», стр. 5-44.

📖 ПРИМЕЧАНИЕ

- Для перемещения рычага стояночного тормоза вниз сначала необходимо слегка приподнять его. Это позволяет предотвратить непреднамеренное выключение стояночного тормоза. Нажатие только кнопки не приводит к опусканию рычага.

Стоянка автомобиля

E00600602704

При постановке автомобиля на стоянку полностью остановите его, включите стояночный тормоз и включите 1-ю (на подъеме) или R (задний ход) (на уклоне) передачу в М/Т либо переведите рычаг селектора А/Т в положение Р (стоянка).

Стоянка на уклоне

Чтобы избежать скатывания автомобиля, необходимо выполнить нижеуказанные действия.

Стоянка на спуске

Поверните колеса в сторону бордюра и дайте автомобилю продвинуться вперед до тех пор, пока колесо не коснется бордюра.

Если автомобиль оснащен М/Т, включите стояночный тормоз, а затем включите передачу заднего хода (R).

Если автомобиль оснащен А/Т, включите стояночный тормоз и переведите рычаг селектора в положение Р (стоянка).

При необходимости подложите под колеса тормозные башмаки.

Стоянка на подъеме

Поверните колеса в сторону от бордюра и дайте автомобилю продвинуться назад до тех пор, пока колесо не коснется бордюра.

Если автомобиль оснащен М/Т, включите стояночный тормоз, а затем включите 1-ю передачу.

Если автомобиль оснащен А/Т, включите стояночный тормоз и переведите рычаг селектора в положение Р (стоянка).

При необходимости подложите под колеса тормозные башмаки.

📖 ПРИМЕЧАНИЕ

- Если автомобиль оснащен А/Т, то, останавливая его на уклоне, обязательно включите стояночный тормоз, прежде чем перевести рычаг селектора в положение Р (стоянка). Если перевести рычаг селектора в положение Р (стоянка), не включая стояночный тормоз, то вывести рычаг селектора из этого положения может оказаться затруднительным, для этого потребуется значительное усилие.

Стоянка с работающим двигателем

Запрещается оставлять работающий двигатель на время отдыха (сна), даже непродолжительного. Также не оставляйте работающий двигатель в закрытом или плохо вентилируемом помещении.

⚠ ПРЕДУПРЕЖДЕНИЕ

- При стоянке с работающим двигателем существует опасность тяжелого травмирования людей вследствие случайного перемещения рычага переключения передач (у автомобилей с М/Т) или рычага селектора (у автомобилей с А/Т) либо вследствие скопления токсичных отработавших газов в салоне.

Место стоянки**⚠ ПРЕДУПРЕЖДЕНИЕ**

- Не следует останавливать автомобиль в местах, где легковоспламеняющиеся материалы, например сухая трава, могут соприкоснуться с горячими деталями системы выпуска автомобиля, поскольку это может привести к пожару.

При выходе из автомобиля

Выходя из автомобиля, обязательно извлеките ключ из замка зажигания и закройте все двери. Всегда старайтесь останавливать автомобиль в хорошо освещенном месте.

Регулировка рулевой колонки по вылету и углу наклона

E00600701779

1. Освободите рычаг фиксации рулевой колонки, поддерживая рулевое колесо.
2. Установите рулевое колесо на требуемую высоту.
3. Зафиксируйте рулевую колонку, потянув рычаг фиксации рулевой колонки вверх до упора.

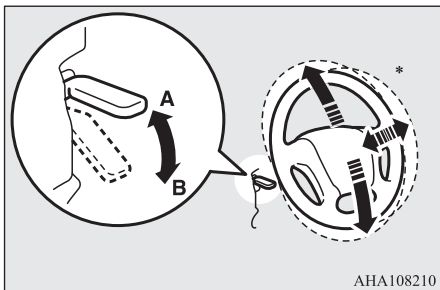

А — заблокировано
В — разблокировано

* — автомобили с регулировкой рулевой колонки по вылету

⚠ ПРЕДУПРЕЖДЕНИЕ

- Запрещается регулировать положение рулевого колеса во время движения автомобиля.

Внутреннее зеркало заднего вида

E00600802126

Чтобы обеспечить хороший обзор назад, выполните регулировку зеркала заднего вида только после того, как отрегулировано положение сидений.

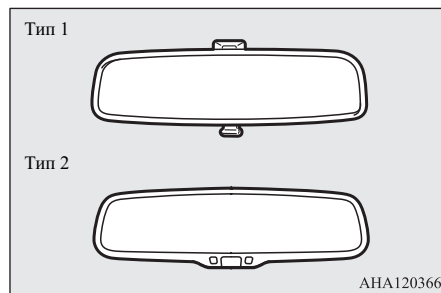

⚠ ПРЕДУПРЕЖДЕНИЕ

- Запрещается регулировать положение зеркала заднего вида во время движения автомобиля. Это опасно. Следует обязательно отрегулировать положение зеркала перед началом движения.

Отрегулируйте внутреннее зеркало заднего вида таким образом, чтобы обеспечивался максимальный обзор через заднее стекло.

Регулировка положения зеркала заднего вида в вертикальной плоскости

При регулировке положения зеркала можно наклонять вверх и вниз.

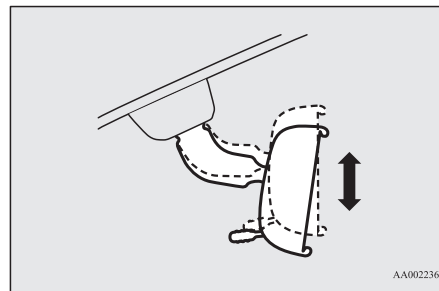

Регулировка положения зеркала заднего вида

При регулировке положения зеркала можно наклонять вверх-вниз и влево-вправо.

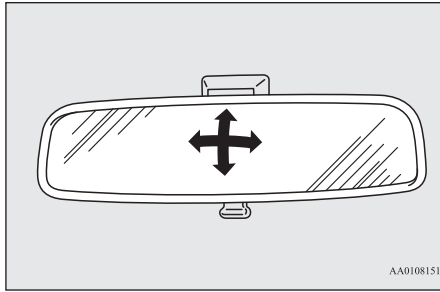

AA0108151

Устранение отражения света фар

Тип 1

С помощью ручки (А) на нижней кромке внутреннего зеркала заднего вида можно менять угол наклона зеркала, чтобы избежать ослепления фарами движущихся сзади автомобилей.

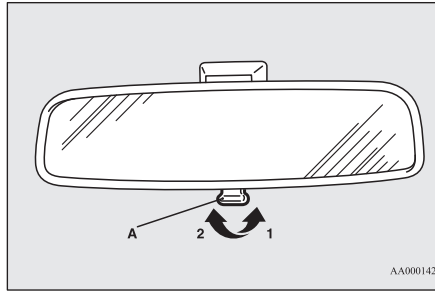

AA0001425

- 1 — нормальное положение
2 — угол наклона зеркала изменен, чтобы избежать ослепления

Тип 2

Если фары движущегося позади автомобиля светят очень ярко, коэффициент отражения зеркала заднего вида автоматически уменьшается, чтобы избежать ослепления.

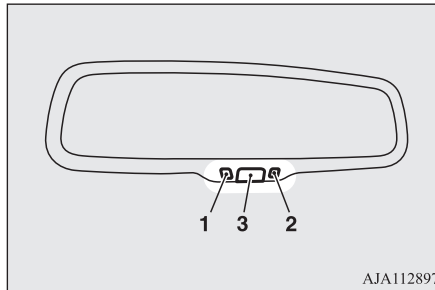

AJA112897

При повороте ключа зажигания в положение ON или включении режима работы ON загорается зеленый индикатор (1) и автоматически изменяется коэффициент отражения зеркала.

ПРИМЕЧАНИЕ

- Не следует вешать на зеркало какие-либо предметы, а также наносить средство для чистки стекол на датчик (2), так как это может снизить чувствительность датчика.
- Если Вы хотите выключить автоматический режим, нажмите и удерживайте выключатель (3) в течение не менее 2 секунд, и индикатор (1) выключится. Для возврата в автоматический режим работы снова нажмите на выключатель или выполните следующее:

Автомобили с системой дистанционного управления замками дверей

Поверните ключ в замке зажигания в положение ON из положения LOCK или ACC.

Автомобили с системой дистанционного управления автомобилем

Включите режим работы ON, предварительно включив режим работы OFF.

Наружные зеркала заднего вида

E00600900628

Регулировка положения зеркала заднего вида

E00601001971

6

⚠ ПРЕДУПРЕЖДЕНИЕ

- Запрещается регулировать положение зеркал заднего вида во время движения автомобиля. Это опасно. Следует обязательно отрегулировать положение зеркал перед началом движения.
- Автомобиль оснащен выпуклыми зеркалами. Следует учитывать, что по сравнению с обычным плоским зеркалом отражающиеся в выпуклом зеркале предметы кажутся меньшими по размеру и более отдаленными. При перестроении на другую полосу движения не следует оценивать расстояние до следующих позади автомобилей по отражению в этих зеркалах.

Наружные зеркала заднего вида с ручной регулировкой*

Отрегулируйте положение зеркала вручную, как показано стрелками.

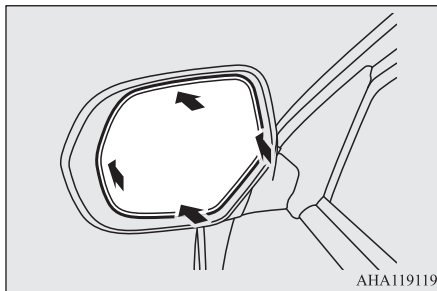

Зеркала заднего вида с электроприводом*

Регулировка положения наружных зеркал заднего вида с электроприводом возможна, если ключ в замке зажигания находится в положении ON или ACC либо включен режим работы ON или ACC.

1. Установите переключатель (А) в сторону того зеркала, положение которого необходимо отрегулировать.

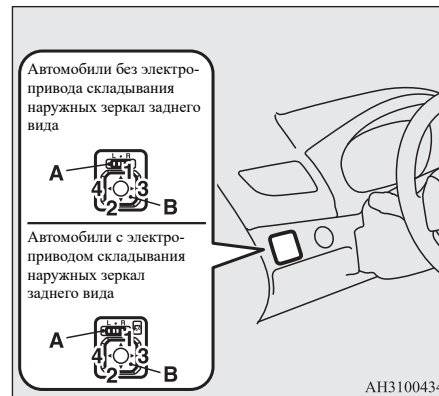

L — регулировка левого наружного зеркала
R — регулировка правого наружного зеркала

2. Чтобы отрегулировать положение наружного зеркала, нажимайте на включатель (В) влево/вправо, вниз/вверх.

- 1 — вверх
- 2 — вниз
- 3 — вправо
- 4 — влево

3. Установите переключатель (А) в среднее положение (•).

Складывание наружных зеркал заднего вида и возврат в рабочее положение

E00601102432

Наружные зеркала заднего вида можно сложить (прижать к стеклам дверей) во избежание их повреждения при остановке в узких местах.

⚠ ПРЕДОСТЕРЕЖЕНИЕ

- Движение со сложенными зеркалами запрещается. Отсутствие обзора назад, обеспечиваемого наружным зеркалом, может привести к аварии.

Автомобили без электропривода складывания наружных зеркал заднего вида

Чтобы сложить наружное зеркало заднего вида, нажмите на корпус зеркала по направлению к задней части автомобиля. Чтобы разложить зеркало заднего вида в рабочее положение, потяните корпус зеркала по направлению к передней части автомобиля.

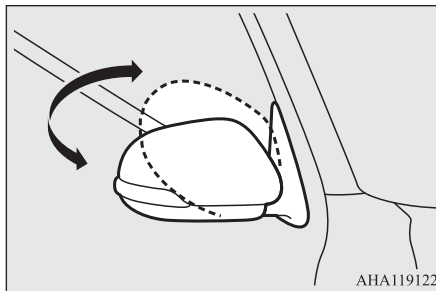

ANA119122

Автомобили с электроприводом складывания наружных зеркал заднего вида

Складывание наружных зеркал заднего вида и возврат в рабочее положение с помощью специальной кнопки

Чтобы сложить зеркала, нажмите кнопку в то время, когда ключ зажигания находится в положении ON или ACC либо включен режим работы ON или ACC.

Чтобы вернуть зеркала в рабочее положение, нажмите кнопку еще раз. Если повернуть ключ в положение LOCK или включить режим работы OFF, зеркала можно сложить или вернуть в рабочее положение в течение примерно 30 секунд.

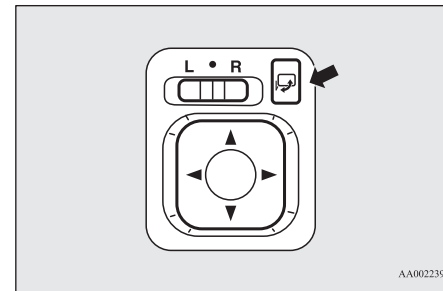

AA0022398

⚠ ПРЕДОСТЕРЕЖЕНИЕ

- Зеркала можно складывать и возвращать в рабочее положение вручную. Однако если они сложены с помощью нажатия кнопки, то возвращать в нормальное положение их нужно также нажатием кнопки, а не рукой. При невыполнении этого требования они могут ненадежно зафиксироваться. В результате во время движения зеркало может сдвинуться под воздействием встречного потока воздуха или вибрации, при этом нарушится обзор назад.

📖 ПРИМЕЧАНИЕ

- Соблюдайте осторожность, чтобы не защемить руку движущимся зеркалом.

ПРИМЕЧАНИЕ

- Если Вы сложили зеркало рукой либо оно само сложилось от удара о человека или какой-либо предмет, возможно, его не удастся вернуть в рабочее положение с помощью кнопки. В таком случае нажмите кнопку, чтобы полностью сложить зеркало, затем нажмите ее вновь, чтобы вернуть зеркало в рабочее положение.
- Если зеркала примерзли и механизм складывания не действует, не пытайтесь многократно нажимать кнопку, поскольку это может привести к перегоранию электродвигателя и других элементов электрической цепи.

Складывание наружных зеркал заднего вида и возврат в рабочее положение без помощи специальной кнопки

Кроме автомобилей с ключом системы дистанционного управления замками дверей или электронным ключом

Можно установить автоматический возврат в рабочее положение при достижении скорости 30 км/ч.

Автомобили с ключом системы дистанционного управления замками дверей

Можно установить автоматическое складывание и возврат зеркал в рабочее положение одновременно, соответственно, с запираем и отпиранием дверей с помощью кнопок на ключе.

См. раздел «Система дистанционного управления замками дверей», стр. 3-4.

Автомобили с электронным ключом

Можно установить автоматическое складывание и возврат зеркал в рабочее положение одновременно, соответственно, с запираем и отпиранием дверей с помощью кнопок ключа или функции системы дистанционного управления автомобилем.

См. раздел «Система дистанционного управления замками дверей», стр. 3-4.

См. раздел «Эксплуатация автомобиля с использованием электронного ключа», стр. 3-10.

ПРИМЕЧАНИЕ

- Настройки этой функции можно изменить, как указано ниже. Более подробную информацию можно получить в авторизованном сервисном центре MITSUBISHI MOTORS.
- Автоматический возврат в рабочее положение при закрытии двери водителя и выполнении следующей операции.
Автомобили с системой дистанционного управления замками дверей
Поворот ключа в замке зажигания в положение ON.
Автомобили с системой дистанционного управления автомобилем
Включение режима работы ON.
- Автоматическое складывание при повороте ключа в замке зажигания в положение LOCK или ACC либо включении режима работы OFF или ACC и открытии двери водителя.

ПРИМЕЧАНИЕ

- Установить автоматический возврат зеркал в рабочее положение при достижении примерно 30 км/ч (для автомобилей с ключом системы дистанционного управления замками дверей или электронным ключом).
- Отключить функцию автоматического возврата зеркал в рабочее положение.

Даже если настройки изменены, как описано выше, наружные зеркала заднего вида можно сложить или вернуть в рабочее положение с помощью нижеуказанных действий.

Если после нажатия кнопки LOCK для запираения автомобиля в течение 30 секунд дважды подряд снова нажать кнопку LOCK, наружные зеркала заднего вида сложаются.

Если после нажатия кнопки UNLOCK для отпирания автомобиля в течение 30 секунд дважды подряд снова нажать кнопку UNLOCK, наружные зеркала заднего вида вернуться в рабочее положение.

Обогрев наружных зеркал заднего вида*

E00601201641

Чтобы удалить с наружных зеркал заднего вида влагу или лед, нажмите на включатель обогрева заднего стекла.

При включении обогрева заднего стекла включается контрольная лампа (А).

В зависимости от температуры наружного воздуха обогрев заднего стекла выключится примерно через 20 минут.

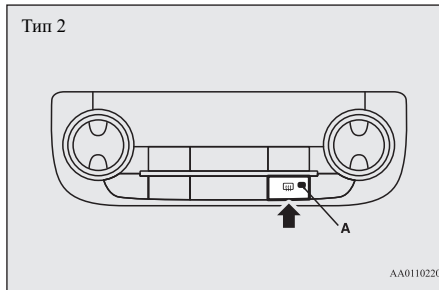
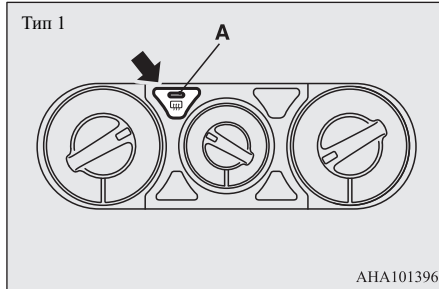

ПРИМЕЧАНИЕ

- Включение обогрева зеркал может происходить автоматически. Более подробную информацию Вы можете получить в авторизованном сервисном центре MITSUBISHI MOTORS.

Замок зажигания*

E00601403302



Положение LOCK (ЗАПИРАНИЕ)

Двигатель не работает, рулевое колесо заблокировано. Ключ можно вставить и извлечь только в этом положении.

Положение ACC

Двигатель не работает, однако можно пользоваться аудиосистемой и некоторыми другими электроприборами.

Положение ON

Можно пользоваться всеми электроприборами автомобиля.

Положение START

Включается стартер. После запуска двигателя опустите ключ, и он автоматически вернется в положение ON.

ПРИМЕЧАНИЕ

- Ваш автомобиль оснащен электронным иммобилайзером. Запуск двигателя возможен только в том случае, если идентификационный код, передаваемый транспондером электронного ключа, совпадет с кодом, зарегистрированным в памяти компьютера иммобилайзера. См. раздел «Электронный иммобилайзер (противоугонная система, блокирующая запуск двигателя)», стр. 3-3.

Извлечение ключа зажигания

E00620401697

В автомобилях с М/Т нажмите на ключ в положении ACC и, продолжая нажимать на него, поверните в положение LOCK, затем извлеките ключ.

В автомобилях с А/Т переведите рычаг селектора в положение Р (стоянка), нажмите на ключ в положении ACC и, продолжая нажимать на него, поверните в положение LOCK, затем извлеките ключ.

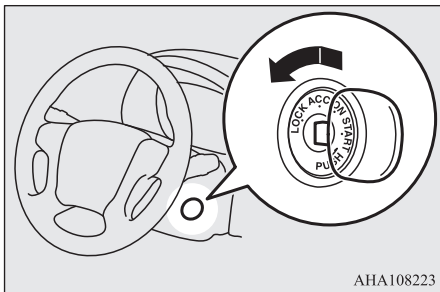

Кнопка запуска и остановки двигателя*

E00631801763

В целях предотвращения угона запуск двигателя возможен только с помощью зарегистрированного электронного ключа (функция иммобилайзера двигателя).

Если электронный ключ при Вас, можно запустить двигатель.

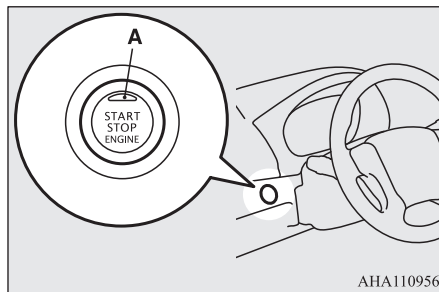

⚠ ПРЕДОСТЕРЕЖЕНИЕ

- Запрещается извлекать ключ из замка зажигания во время движения. Рулевое колесо при этом заблокируется, что приведет к потере управления.
- Если двигатель выключится во время движения, усилитель тормозов отключится и эффективность тормозов снизится. Также перестанет работать усилитель рулевого управления, и к рулевому колесу потребуется прикладывать большее усилие.
- Если двигатель не работает, не следует оставлять ключ зажигания в положении ON на длительное время, поскольку это может привести к разряду аккумуляторной батареи.
- Запрещается поворачивать ключ в замке зажигания в положение START при работающем двигателе. Это может привести к повреждению стартера.

⚠ ПРЕДОСТЕРЕЖЕНИЕ

- При возникновении какой-либо неисправности в системе дистанционного управления автомобилем контрольная лампа (A) начинает мигать оранжевым светом. Запрещается продолжать движение, когда контрольная лампа на выключателе двигателя мигает оранжевым светом. В этом случае следует немедленно обратиться в авторизованный сервисный центр MITSUBISHI MOTORS.

⚠ ПРЕДОСТЕРЕЖЕНИЕ

- Если кнопка запуска и остановки двигателя работает неплavno и заедает, не следует пользоваться этой кнопкой. В этом случае следует немедленно обратиться в авторизованный сервисный центр MITSUBISHI MOTORS.

📖 ПРИМЕЧАНИЕ

- При использовании кнопки запуска и остановки двигателя нажимайте ее до упора. Если кнопку нажать не полностью, двигатель может не запуститься или его режим работы не изменится. При правильном нажатии удерживать кнопку запуска и остановки двигателя в нажатом положении не нужно.
- При разряде элемента питания электронного ключа или отсутствии электронного ключа в салоне выводится предупреждающее сообщение.

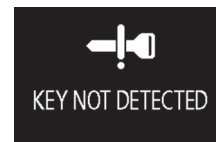

Режимы работы кнопки запуска и остановки двигателя и ее функции

OFF

Контрольная лампа на кнопке выключена. Установить режим работы OFF возможно только в том случае, если рычаг селектора находится в положении P (стоянка) (в автомобилях с A/T).

ACC

Можно пользоваться электроприборами, например аудиосистемой, розеткой электропитания. Контрольная лампа на кнопке светится оранжевым светом.

ON

Можно пользоваться всеми электроприборами автомобиля. Контрольная лампа на кнопке светится зеленым светом. При запуске двигателя контрольная лампа выключается.

ПРИМЕЧАНИЕ

- Ваш автомобиль оснащен электронным иммобилайзером. Запуск двигателя возможен только в том случае, если идентификационный код, передаваемый транспондером электронного ключа, совпадает с кодом, зарегистрированным в памяти компьютера иммобилайзера. См. раздел «Электронный иммобилайзер (противоугонная система, блокирующая запуск двигателя)», стр. 3-3.

Изменение режима работы

E00631901344

Если нажимать кнопку запуска и остановки двигателя, не нажимая на педаль тормоза (в автомобилях с A/T) или на педаль сцепления (в автомобилях с M/T), можно изменять режим работы в следующем порядке: OFF, ACC, ON, OFF.

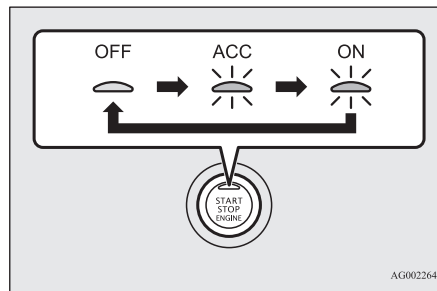

AG0022644

ПРЕДОСТЕРЕЖЕНИЕ

- Когда двигатель не работает, следует включать режим работы OFF. Если на длительное время оставить включенным режим работы ON или ACC, когда двигатель не работает, это может привести к разрядке аккумуляторной батареи и, как следствие, к невозможности запуска двигателя, блокировки и разблокировки рулевого колеса.
- При отключении аккумуляторной батареи текущий режим работы сохраняется в памяти. После подключения аккумуляторной батареи сохраненный в памяти режим работы выбирается автоматически. Прежде чем отключить аккумуляторную батарею для ремонта или замены, следует включить режим работы OFF. Нужно соблюдать осторожность, если при разрядке аккумуляторной батареи нет уверенности в том, в каком режиме работы находится автомобиль.
- Если электронный ключ в автомобиле не обнаружен, изменить режим работы с OFF на ACC или ON невозможно. См. раздел «Зона действия при запуске двигателя и изменении режима работы», стр. 3-9.
- Если электронный ключ находится в слоне и режим работы не изменен, элемент питания в электронном ключе может оказаться разряженным.

ПРИМЕЧАНИЕ

- Если режим работы OFF не включается, выполните следующие действия:

ПРИМЕЧАНИЕ

1. Переведите рычаг селектора в положение P (стоянка), затем включите режим работы OFF: для автомобилей с А/Т.
2. Еще одной причиной этого может оказаться низкий заряд аккумуляторной батареи. Если такое произошло, система дистанционного управления замками дверей, система дистанционного управления автомобилем и электрическая блокировка рулевой колонки работать не будут. Следует обратиться в авторизованный сервисный центр MITSUBISHI MOTORS.

Функция автоматического отключения электропитания при включенном режиме работы ACC

E00632801526

Если включен режим работы ACC, по истечении примерно 30 минут данная функция автоматически отключает питание аудиосистемы и другого электрооборудования, работа которого возможна в этом режиме (только после закрытия двери водителя и установке рычага селектора в положение P (стоянка)). При повторном нажатии кнопки запуска и останков двигателя или открывании двери водителя электропитание снова включается.

ПРИМЕЧАНИЕ

- При автоматически отключенном электропитании в режиме работы ACC рулевое колесо не блокируется. Также невозможно отпереть или запереть двери при помощи ключа автомобиля с системой дистанционного управления замками дверей.
- Работу функций можно изменить следующим образом:
 - Время до отключения питания можно изменить до 60 минут.
 - Функцию автоматического выключения питания в режиме ACC можно отключить. Более подробную информацию Вы можете получить в авторизованном сервисном центре MITSUBISHI MOTORS.

Система напоминания о необходимости включения режима работы OFF

E00632201562



Если при включенном режиме работы, отличном от OFF, попытаться запереть двери нажатием кнопки запираения/отпираения на ручке двери водителя или переднего пассажира, появится предупреждающее сообщение и включится сигнал наружного зуммера, а двери не будут заперты.

Система напоминания о включенном режиме работы ON

E00632301231

Если открыть дверь водителя, когда двигатель выключен и установлен режим работы, отличный от OFF, внутренний зуммер включенного режима работы ON начнет подавать прерывистый сигнал, напоминая о необходимости включить режим работы OFF.



Блокировка рулевого колеса

E00601502511

Автомобили с системой дистанционного управления замками дверей

Блокировка

Извлеките ключ из замка зажигания в положении LOCK (ЗАБЛОКИРОВАТЬ). Поворачивайте рулевое колесо, пока оно не заблокируется.

Разблокировка

Вставьте ключ в замок зажигания и поверните его в положение АСС, слегка поворачивая рулевое колесо из стороны в сторону.

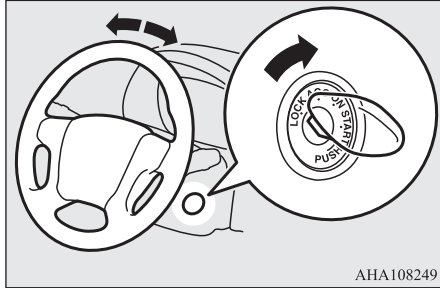

⚠ ПРЕДОСТЕРЕЖЕНИЕ

- Выходя из автомобиля, не следует оставлять ключ в замке зажигания. В некоторых странах правила дорожного движения запрещают оставлять автомобиль на стоянке с ключом зажигания в замке.

Автомобили с системой дистанционного управления автомобилем

Блокировка

После нажатия кнопки запуска и остановки двигателя и выбора режима работы OFF рулевое колесо будет заблокировано при открывании двери водителя.

📖 ПРИМЕЧАНИЕ

- Рулевое колесо блокируется при выполнении следующих действий, когда включен режим работы OFF, а рычаг селектора (А/Т) находится в положении Р (стоянка):
 - открывание или закрывание двери водителя;
 - закрывание всех дверей;
 - открывание одной из дверей при закрытых остальных дверях;
 - запираение всех дверей с помощью системы дистанционного управления замками дверей или системы дистанционного управления автомобилем.
- Если дверь водителя открыта, но рулевое колесо не заблокировано, будет отображено предупреждение и включится сигнал зуммера.



Разблокировка

Для разблокировки рулевого колеса можно использовать следующие способы:

- включение режима работы АСС;
- запуск двигателя.

⚠ ПРЕДОСТЕРЕЖЕНИЕ

- Если двигатель выключается во время движения, не следует открывать двери и нажимать кнопку LOCK на ключе до тех пор, пока автомобиль не остановится в безопасном месте. При невыполнении этого требования случае может произойти блокировка рулевого колеса, что сделает невозможным управление автомобилем.
- Выходя из автомобиля, следует обязательно забирать ключ с собой. Если необходимо отбуксировать автомобиль, нужно разблокировать рулевое колесо. См. раздел «Аварийная буксировка», стр. 8-24.

📖 ПРИМЕЧАНИЕ

- Если разблокировать рулевое колесо не удалось, в информационном окне многофункционального дисплея появится окно с предупреждением. В этом случае нажмите кнопку запуска и остановки двигателя еще раз, слегка поворачивая рулевое колесо вправо-влево.



ПРИМЕЧАНИЕ

- Если происходит нештатная блокировка рулевого колеса, будет отображено предупреждающее сообщение и включится внутренний зуммер. Включите режим работы OFF и нажмите кнопку блокировки на электронном ключе. Затем нажмите кнопку запуска и остановки двигателя. Если вновь включается контрольная лампа, обратитесь в авторизованный сервисный центр MITSUBISHI MOTORS.



- Неисправность в системе блокировки рулевого колеса ведет к отображению предупреждающего сообщения. Незамедлительно остановите автомобиль в безопасном месте и обратитесь в ближайший авторизованный сервисный центр MITSUBISHI MOTORS.



Запуск и остановка двигателя

E00620601657

Правила запуска двигателя

Автомобили с системой дистанционного управления замками дверей

- Не включайте стартер на длительное время (свыше 10 секунд), т. к. это может привести к разряду аккумуляторной батареи или повреждению стартера, а также элементов двигателя и системы выпуска. Если двигатель не запустился, верните ключ зажигания в положение LOCK, подождите несколько секунд и повторите попытку. Не следует многократно повторять попытки запуска двигателя стартером, так как это может привести к выходу из строя стартера и элементов двигателя.

ПРЕДУПРЕЖДЕНИЕ

- Запрещается оставлять автомобиль с работающим двигателем в закрытых помещениях или плохо проветриваемых местах дольше, чем требуется для того, чтобы выехать или переместить автомобиль на другое место. Угарный газ не имеет запаха и смертельно ядовит.

ПРЕДОСТЕРЕЖЕНИЕ

- Запрещается запускать двигатель путем буксировки или толкания автомобиля.
- Следует избегать работы двигателя на высоких оборотах, не разгонять автомобиль до высокой скорости, пока двигатель не прогреется.
- Во избежание повреждения стартера отпускать ключ зажигания сразу после запуска двигателя.
- Если автомобиль оснащен турбокомпрессором, не выключать двигатель сразу после движения с высокой скоростью или преодоления подъема. Дать двигателю поработать несколько минут в режиме холостого хода, чтобы турбокомпрессор охладился.

Автомобили с системой дистанционного управления автомобилем

- Запуск двигателя можно производить в любом режиме работы.
- Если сразу отпустить кнопку запуска и остановки двигателя, стартер будет вращаться в течение примерно 15 секунд. Если повторно нажать кнопку запуска и остановки двигателя, когда стартер еще вращается, стартер остановится. Если удерживать кнопку запуска и остановки двигателя в нажатом положении, стартер будет вращаться в течение примерно 30 секунд.

Если двигатель не запустился, немного подождите, а затем попытайтесь запустить двигатель еще раз. Не следует многократно повторять попытки запуска двигателя стартером, так как это может привести к выходу из строя стартера и элементов двигателя.

ПРЕДУПРЕЖДЕНИЕ

- Запрещается оставлять автомобиль с работающим двигателем в закрытых помещениях или плохо проветриваемых местах дольше, чем требуется для того, чтобы выехать или переместить автомобиль на другое место. Угарный газ не имеет запаха и смертельно ядовит.

ПРЕДОСТЕРЕЖЕНИЕ

- Не следует запускать двигатель путем буксировки или толкания автомобиля.
- Следует избегать работы двигателя на высоких оборотах, не разгонять автомобиль до высокой скорости, пока двигатель не прогреется.
- Если автомобиль оснащен турбокомпрессором, не следует выключать двигатель сразу после движения с высокой скоростью или преодоления подъема. Нужно дать двигателю поработать несколько минут в режиме холостого хода, чтобы турбокомпрессор охладился.

Запуск двигателя

E00625501534

Автомобили с системой дистанционного управления замками дверей

1. Вставьте ключ в замок зажигания, пристегнитесь ремнем безопасности.
2. Убедитесь, что стояночный тормоз включен.
3. Правой ногой сильно нажмите на педаль тормоза и удерживайте ее.
4. В автомобилях с М/Т нажмите до упора педаль сцепления и включите нейтральную передачу (положение N). В автомобилях с А/Т убедитесь, что рычаг селектора установлен в положение P (стоянка).

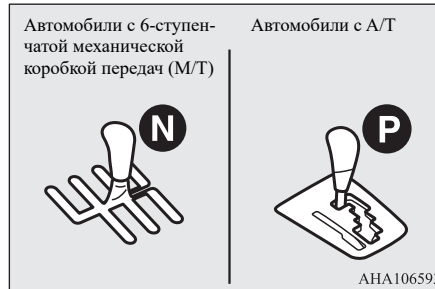

5. Поверните ключ в замке зажигания в положение ON. На панели приборов включится контрольная лампа предпускового подогрева, которая вскоре выключится, показывая, что подогрев осуществлен.

ПРИМЕЧАНИЕ

- Если двигатель холодный, контрольная лампа предпускового подогрева включается на более продолжительный период времени.
- Если двигатель не запущен через 5 секунд после выключения контрольной лампы предпускового подогрева, верните ключ зажигания в положение LOCK. Затем поверните ключ зажигания в положение ON для повторного предпускового подогрева двигателя.
- На прогревом дизельном двигателе контрольная лампа предпускового подогрева не включается, даже если ключ зажигания повернут в положение ON. Запустите двигатель, повернув ключ в замке зажигания в положение START.

6. Поверните ключ в замке зажигания в положение START, не нажимая при этом на педаль акселератора, и отпустите ключ после того, как двигатель заработает.

ПРИМЕЧАНИЕ

- После запуска двигателя может быть слышен небольшой шум, исчезающий после прогрева двигателя.

ПРИМЕЧАНИЕ

- На автомобилях с двигателем 4N15 обороты холостого хода, даже на прогревом двигателе, могут увеличиться при низкой температуре окружающего воздуха, когда включена нейтральная передача (N) в автомобиле с М/Т или когда рычаг селектора находится в положении Р (стоянка) либо N (нейтральная передача) в автомобиле с А/Т. Это не является признаком неисправности.

Автомобили с системой дистанционного управления автомобилем

1. Пристегнитесь ремнем безопасности.
2. Убедитесь, что стояночный тормоз включен.
3. Правой ногой сильно нажмите на педаль тормоза и удерживайте ее.

ПРИМЕЧАНИЕ

- При остановленном двигателе педаль тормоза нажимается с трудом, в результате чего система управления может не определить требуемое положение педали тормоза. Следовательно, двигатель может не запуститься. Если это произойдет, нажимайте на педаль тормоза сильнее, чем обычно.

4. В автомобилях с М/Т нажмите до упора на педаль сцепления и включите нейтральную передачу (положение N). В автомобилях с А/Т убедитесь, что рычаг селектора установлен в положение Р (стоянка).

Автомобили с 6-ступенчатой механической коробкой передач (М/Т)



Автомобили с А/Т



АНА106593

5. Нажмите кнопку запуска и остановки двигателя.

На панели приборов включится контрольная лампа предпускового подогрева, которая вскоре выключится, показывая, что подогрев осуществлен. Произойдет запуск двигателя.

ПРИМЕЧАНИЕ

- Если двигатель холодный, контрольная лампа предпускового подогрева включается на более продолжительный период времени.
- Предпусковой подогрев двигателя также включается при включении режима работы ON. Если двигатель не запущен в течение примерно 5 секунд после выключения контрольной лампы предпускового подогрева, включите режим работы OFF. Затем попытайтесь повторить процедуру запуска для повторного включения предпускового подогрева двигателя.

ПРИМЕЧАНИЕ

- После запуска двигателя может быть слышен небольшой шум, исчезающий после прогрева двигателя.
- На автомобилях с двигателем 4N15 обороты холостого хода, даже на прогревом двигателе, могут увеличиться при низкой температуре окружающего воздуха, когда включена нейтральная передача (N) в автомобиле с М/Т или когда рычаг селектора находится в положении Р (стоянка) либо N (нейтральная передача) в автомобиле с А/Т. Это не является признаком неисправности.
- Если при запуске двигателя Вы нажали кнопку запуска и остановки двигателя, не нажав на педаль сцепления (в автомобилях с М/Т), отобразится предупреждающее сообщение.

Предупреждающее сообщение (цветной жидкокристаллический дисплей)



ПРИМЕЧАНИЕ

- Если при запуске двигателя рычаг селектора находится не в положении Р (стоянка) или N (нейтральная передача) либо Вы нажали кнопку запуска и остановки двигателя, не нажав на педаль тормоза, отобразится предупреждающее сообщение (для автомобилей с А/Т).

Предупреждающее сообщение (цветной жидкокристаллический дисплей)



Остановка двигателя

E00620801574

Автомобили с системой дистанционного управления замками дверей

1. Полностью остановите автомобиль.
2. Удерживая нажатой педаль тормоза, потяните рычаг стояночного тормоза до упора.
3. В автомобиле с М/Т поверните ключ зажигания в положение LOCK, чтобы остановить двигатель, и включите первую передачу (при остановке на подъеме) или заднюю передачу (при остановке на спуске). В автомобиле с А/Т переведите рычаг селектора в положение Р (стоянка) и выключите двигатель.

Автомобили с системой дистанционного управления автомобилем

ПРЕДУПРЕЖДЕНИЕ

- Пользоваться кнопкой запуска и остановки двигателя во время движения разрешается только в экстренных случаях. Если двигатель выключится во время движения, усилитель тормозов отключится и эффективность тормозов снизится. Также перестанет работать усилитель рулевого управления и к рулевому колесу потребуется прикладывать большее усилие. Это может привести к серьезной аварии.

ПРИМЕЧАНИЕ

- Если Вы хотите в экстренном порядке остановить двигатель во время движения, нажмите кнопку запуска и остановки двигателя и удерживайте ее в нажатом положении не менее 3 секунд или кратко нажмите эту кнопку не менее 3 раз подряд. Двигатель остановится, и включится режим работы АСС.
- Останавливать двигатель следует только в том случае, если рычаг селектора находится в положении Р (стоянка) (в автомобилях с А/Т). Если при выключении двигателя рычаг селектора будет находиться в каком-либо другом положении, кроме Р (стоянка), вместо режима работы OFF включится режим работы АСС. После перевода рычага селектора в положение Р (стоянка) включите режим работы OFF.

E00627901066

1. Остановите автомобиль.
2. Удерживая нажатой педаль тормоза, потяните рычаг стояночного тормоза до упора.
3. В автомобиле с механической коробкой передач нажмите кнопку запуска и остановки двигателя, чтобы остановить двигатель, и включите первую передачу (при остановке на подъеме) или заднюю передачу (при остановке на спуске). В автомобиле с А/Т переведите рычаг селектора в положение Р (стоянка), а затем нажмите кнопку запуска и остановки двигателя, чтобы остановить двигатель.

Калибровка количества впрыскиваемого топлива

Чтобы обеспечить малую токсичность отработавших газов и низкий уровень шума, иногда система управления двигателем выполняет процесс калибровки количества впрыскиваемого топлива.

Во время процесса калибровки звук работающего двигателя несколько отличается от обычного. Это не является признаком неисправности.

Если электронный ключ неисправен

E00632901383

Вставьте электронный ключ в гнездо. После этого должны стать возможными запуск двигателя и изменение режима работы. После запуска двигателя или изменения режима работы извлеките электронный ключ из гнезда.

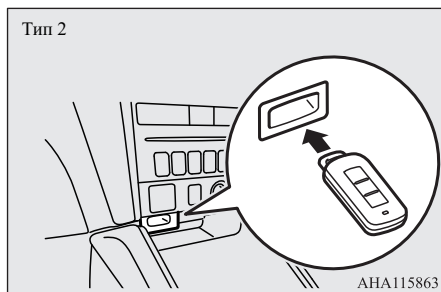
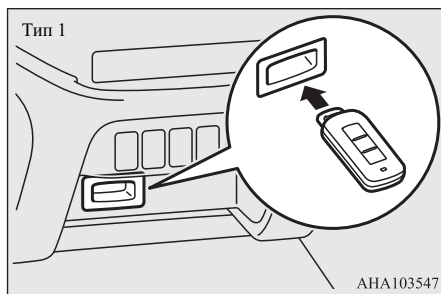

ПРИМЕЧАНИЕ

- Не вставляйте в гнездо никакие другие предметы, кроме электронного ключа. Это может привести к повреждению или неправильной работе.

ПРИМЕЧАНИЕ

- Прежде чем вставлять электронный ключ в гнездо, снимите с электронного ключа посторонние предметы или вспомогательный ключ. Иначе система может оказаться не в состоянии считать код с зарегистрированного ключа. Двигатель может не запуститься, или Вам не удастся изменить режим работы.
- Электронный ключ фиксируется в гнезде, если вставляется, как показано на рисунке. Извлекать ключ следует в таком же положении.

Напоминание о необходимости извлечения электронного ключа*

E00633001192



Если включен режим работы OFF и дверь водителя открывается, когда электронный ключ находится в гнезде, наружный зуммер включится примерно на 3 секунды, внутренний зуммер — приблизительно на 1 минуту, а предупреждающее сообщение будет отображаться примерно 1 минуту, сообщая о необходимости извлечения ключа.

Фильтр твердых частиц

E00619801516

Фильтр твердых частиц (DPF) задерживает частицы, содержащиеся в продуктах сгорания дизельного топлива. Задержанные твердые частицы автоматически сжигаются в фильтре во время движения автомобиля. Однако при некоторых условиях сжигание твердых частиц в фильтре невозможно, поэтому они могут накопиться внутри него.

ПРЕДУПРЕЖДЕНИЕ

- Фильтр твердых частиц нагревается до очень высоких температур. Запрещается останавливать автомобиль в местах, где легковоспламеняющиеся материалы, например сухая трава, могут соприкоснуться с горячими деталями системы выпуска автомобиля, поскольку это может привести к пожару.

ПРЕДОСТЕРЕЖЕНИЕ

- Следует использовать только рекомендованное топливо и моторное масло. Запрещается добавлять в топливо средства для удаления влаги и другие присадки. Использование таких средств может привести к повреждению фильтра твердых частиц. См. разделы «Выбор топлива», стр. 2-2, и «Моторное масло», стр. 10-5.

ПРИМЕЧАНИЕ

- Во избежание накопления чрезмерного количества твердых частиц в фильтре не рекомендуется ехать на слишком малой скорости в течение долгого времени и избегать частых остановок, а также нужно поддерживать высокую частоту вращения коленчатого вала двигателя.
- Во время процесса автоматического сжигания накопленных в фильтре твердых частиц звук работающего двигателя несколько отличается от обычного. Это не является признаком неисправности.

Контрольная лампа / предупреждающее сообщение фильтра твердых частиц

Контрольная лампа (монохромный жидкокристаллический дисплей)



Предупреждающее сообщение (цветной жидкокристаллический дисплей)



Контрольная лампа фильтра твердых частиц включается или появляется предупреждающее сообщение при возникновении неисправности в фильтре твердых частиц.

Если контрольная лампа / предупреждающее сообщение фильтра твердых частиц появляются при движении автомобиля

Постоянно включенная контрольная лампа или отображаемое предупреждающее сообщение о работе фильтра твердых частиц означает, что твердые частицы, скопившиеся в фильтре, не были сожжены, в результате чего произошло их избыточное накопление. Чтобы позволить системе фильтра твердых частиц сжечь твердые частицы, следует:

- Убедиться, что горизонтальный индикатор в окне индикации температуры охлаждающей жидкости находится в середине шкалы, двигаться на автомобиле в течение примерно 20 минут (на автомобилях с двигателем 4N15) или 30 минут (на автомобилях с двигателем 4N14) со скоростью не менее 40 км/ч.

Если после этого контрольная лампа / предупреждающее сообщение фильтра твердых частиц не исчезнут, обратитесь в авторизованный сервисный центр MITSUBISHI MOTORS.

ПРЕДОСТЕРЕЖЕНИЕ

- Не следует постоянно ехать, как описано выше. Рекомендуется всегда придерживаться безопасной манеры вождения, соответствующей дорожным условиям.

Если контрольная лампа фильтра твердых частиц и контрольная лампа диагностики двигателя или предупреждающее сообщение фильтра твердых частиц и контрольная лампа диагностики двигателя включаются одновременно при движении автомобиля

Контрольная лампа

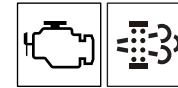

Предупреждающее сообщение (цветной жидкокристаллический дисплей)



При отклонениях в работе фильтра твердых частиц в процессе движения автомобиля включается контрольная лампа фильтра твердых частиц и контрольная лампа диагностики двигателя или на дисплее появляется предупреждающее сообщение фильтра твердых частиц и включается контрольная лампа диагностики двигателя.

Рекомендуется немедленно обратиться для проверки системы в авторизованный сервисный центр MITSUBISHI MOTORS.

ПРЕДОСТЕРЕЖЕНИЕ

- Продолжение движения при наличии предупреждающего сообщения о работе фильтра твердых частиц и при горящей контрольной лампе диагностики двигателя может привести к неисправности двигателя и выходу фильтра твердых частиц из строя.

6

Система избирательной каталитической нейтрализации (SCR) с применением реагента AdBlue™*

E00694900027

AdBlue™ — торговая марка компании Verband der Automobilindustrie e.V. (VDA).

В системе избирательной каталитической нейтрализации (SCR) применяется реагент AdBlue™ для снижения концентрации оксидов азота (NO_x) в отработавших газах дизельного двигателя.

Поскольку реагент AdBlue™, так же как и топливо, расходуется во время движения автомобиля, его запас необходимо восполнять в зависимости от пройденного расстояния.

Предупреждение о низком уровне реагента AdBlue™ в баке

Контрольная лампа



Предупреждающее сообщение

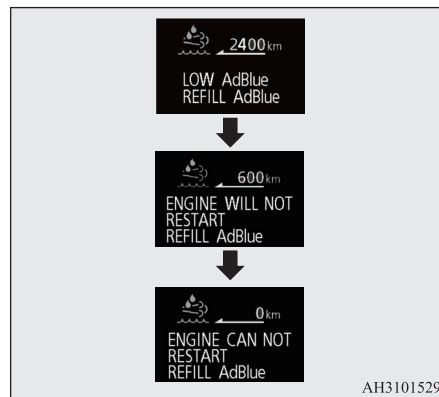

Если запас хода составляет менее 2400 км, в информационном окне на многофункциональном дисплее отобразится предупреждающее сообщение. Вид предупреждающего сообщения зависит от количества оставшегося реагента AdBlue™.

В то же время на щитке приборов включится или начнет мигать контрольная лампа . Отображаемый запас хода является прогнозом. Если на дисплее появится предупреждающее сообщение, как можно скорее залейте реагент AdBlue™ в бак. См. раздел «Заправка реагента AdBlue™», стр. 10-12.

ПРЕДОСТЕРЕЖЕНИЕ

- Если в баке больше не остается реагента AdBlue™ или запас хода по реагенту, отображаемый на дисплее, составляет 0 км/ч, двигатель после остановки нельзя будет запустить.

Предупреждение системы избирательной каталитической нейтрализации (SCR)

Контрольная лампа



Предупреждающее сообщение

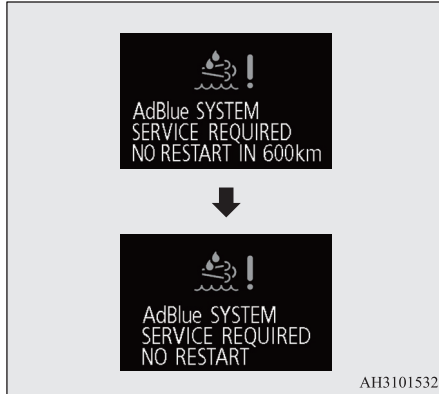

При наличии неисправности в системе в зависимости от ситуации в информационном окне многофункционального дисплея отобразится соответствующее предупреждающее сообщение. В то же время на щитке приборов начнет мигать контрольная лампа .

При наличии предупреждающего сообщения как можно скорее обратитесь для проверки автомобиля в авторизованный сервисный центр MITSUBISHI MOTORS.

ПРЕДОСТЕРЕЖЕНИЕ

- Когда включается контрольная лампа системы избирательной каталитической нейтрализации (SCR) и появляется предупреждающее сообщение, то на автомобиле осталось проехать примерно 600 км, после чего двигатель невозможно будет запустить после его остановки.

ПРИМЕЧАНИЕ

- При неисправности в системе незамедлительно включается контрольная лампа диагностики двигателя.



Работа турбоагнетателя*

E00611200083

ПРЕДОСТЕРЕЖЕНИЕ

- Запрещается повышать обороты двигателя (например, резким нажатием педали акселератора) сразу после его запуска.
- Запрещается останавливать двигатель сразу после движения. Нужно дать двигателю поработать несколько минут в режиме холостого хода, чтобы турбокомпрессор охладился.

Турбокомпрессор

Турбокомпрессор повышает мощность двигателя, закачивая большее количество воздуха в цилиндры. Крыльчатки турбокомпрессора вращаются с очень высокой скоростью и подвержены воздействию очень высоких температур. Они смазываются и охлаждаются моторным маслом. Если масло в двигателе не заменяется через указанные промежутки, подшипники турбоагнетателя могут заклинить или они могут издавать шум.

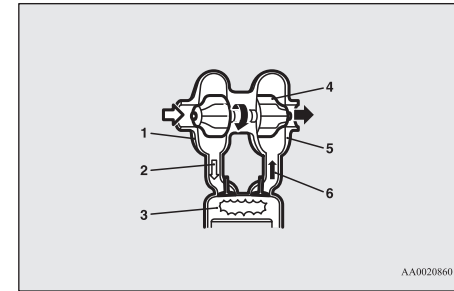

- 1 — воздушный компрессор
- 2 — сжатый воздух
- 3 — цилиндр
- 4 — лопасть турбины
- 5 — турбина
- 6 — отработавшие газы

Механическая коробка передач*

E00602002500

Схема переключения передач изображена на рукоятке рычага переключения передач. При переключениях передач нажимайте педаль сцепления до упора. Для трогания с места нажмите на педаль сцепления до упора и медленно включите первую передачу или передачу заднего хода. Затем постепенно отпускайте педаль сцепления, медленно нажимая при этом на педаль акселератора.

⚠ ПРЕДОСТЕРЕЖЕНИЕ

- Запрещается включать передачу заднего хода, когда автомобиль движется вперед. Это может привести к выходу коробки передач из строя.
- Во время движения не следует держать ногу на педали сцепления, поскольку это приводит к преждевременному износу или повреждению сцепления.
- Запрещается двигаться накатом на нейтральной передаче.
- Запрещается использовать рычаг переключения передач в качестве подлокотника, так как это может привести к преждевременному износу вилки переключения передач.
- Быстрое или неполное включение сцепления при высоких оборотах двигателя может привести к повреждению сцепления и других агрегатов трансмиссии, поскольку тяговое усилие в этом случае очень велико.

📖 ПРИМЕЧАНИЕ

- В холодную погоду переключение передач может быть затруднено до тех пор, пока масло в коробке передач не прогреется. Это нормальное явление, и оно не свидетельствует о неисправности.
- Если первая передача включается с трудом, отпустите педаль сцепления и снова нажмите ее; после этого передача должна включиться легко.

📖 ПРИМЕЧАНИЕ

- При жарких погодных условиях или длительном движении с высокой скоростью может сработать ограничитель скорости, что призвано предотвратить рост температуры масла в механической коробке передач. После возврата температуры масла в рабочий диапазон ограничитель скорости отключается.
- Для обеспечения топливной экономичности индикатор переключения передач показывает рекомендуемые моменты переключения. Если рекомендуется переключиться на более высокую передачу, на индикаторе отображается знак



Контрольная лампа



Индикатор



Установка рычага переключения передач в положение R (задний ход)

E00615401211

Нажмите на рычаг переключения передач и переместите его в положение R (задний ход).

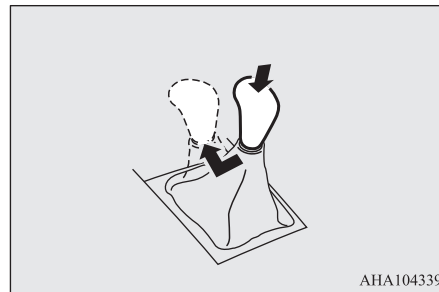

ANA104339

⚠ ПРЕДОСТЕРЕЖЕНИЕ

- Не следует нажимать на рычаг при переключении на любую другую передачу, кроме передачи заднего хода R. Если всегда нажимать на рычаг при переключении передач, можно нечаянно включить передачу заднего хода (положение R), что станет причиной аварии или повреждения коробки передач.

Максимальная скорость движения для каждой из передач

E00610803171

Избегайте переключения на низшие передачи на высокой скорости, поскольку двигатель при этом может развить слишком высокие обороты (стрелка тахометра перейдет в красную зону), что приведет к повреждению двигателя и трансмиссии.

Заднеприводные автомобили

Момент переключения	Предельная скорость
1-я передача	30 км/ч
2-я передача	60 км/ч
3-я передача	95 км/ч
4-я передача	140 км/ч
5-я передача	170 км/ч

Чтобы обеспечить максимальную экономию топлива, включайте шестую передачу, если позволяет скорость движения.

Автомобили с системой полного привода Easy Select 4WD**Автомобили с двигателем 4N14**

Момент переключения	Предельная скорость		
	2Н	4Н	4L
1-я передача	30 км/ч	30 км/ч	10 км/ч
2-я передача	60 км/ч	60 км/ч	20 км/ч
3-я передача	95 км/ч	95 км/ч	35 км/ч
4-я передача	140 км/ч	110 км/ч	50 км/ч
5-я передача	170 км/ч		

Чтобы обеспечить максимальную экономию топлива, включайте шестую передачу, если позволяет скорость движения.

Автомобили с двигателем 4N15

Момент переключения	Предельная скорость	
	2Н, 4Н	4L
1-я передача	30 км/ч	10 км/ч
2-я передача	60 км/ч	20 км/ч
3-я передача	100 км/ч	35 км/ч
4-я передача	140 км/ч	55 км/ч
5-я передача	165 км/ч	70 км/ч

Чтобы обеспечить максимальную экономию топлива, включайте шестую передачу, если позволяет скорость движения.

Автомобили с системой полного привода Super Select 4WD II**Автомобили с двигателем 4N14**

Момент переключения	Предельная скорость		
	2Н, 4Н	4HLc	4LLc
1-я передача	30 км/ч	30 км/ч	10 км/ч
2-я передача	60 км/ч	60 км/ч	20 км/ч
3-я передача	100 км/ч	100 км/ч	35 км/ч
4-я передача	140 км/ч	110 км/ч	50 км/ч
5-я передача	170 км/ч		

Чтобы обеспечить максимальную экономию топлива, включайте шестую передачу, если позволяет скорость движения.

Автомобили с двигателем 4N15

Момент переключения	Предельная скорость	
	2Н, 4Н, 4HLc	4LLc
1-я передача	35 км/ч	10 км/ч
2-я передача	65 км/ч	25 км/ч
3-я передача	105 км/ч	40 км/ч
4-я передача	150 км/ч	55 км/ч
5-я передача	170 км/ч	75 км/ч

Чтобы обеспечить максимальную экономию топлива, включайте шестую передачу, если позволяет скорость движения.

6-ступенчатая А/Т с режимом ручного переключения передач*

E00603202105

ПРИМЕЧАНИЕ

- Во время обкатки автомобиля или сразу после отключения и последующего подключения аккумуляторной батареи возможно резкое переключение передач. Это не является признаком неисправности коробки передач. После того как электронная система управления произведет несколько переключений, передачи вновь будут включаться плавно.

Управление А/Т с помощью рычага селектора

E00603302412

В А/Т есть 6 передач переднего хода и 1 передача заднего хода. Выбор передач осуществляется автоматически в зависимости от скорости движения автомобиля и положения педали акселератора. Рычаг селектора (А) может перемещаться по двум прорезям: основного (В) и ручного переключения (С).

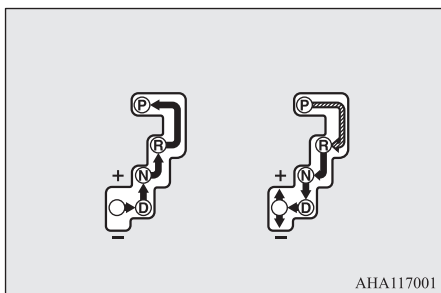
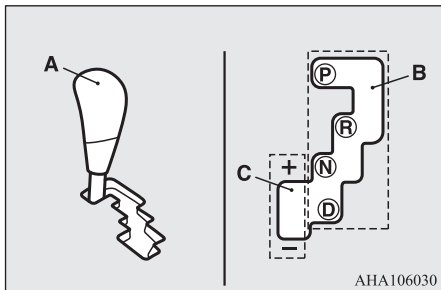

	Нажмите на педаль тормоза и переместите рычаг селектора в прорези.
	Переместите рычаг селектора в прорези.

ПРЕДУПРЕЖДЕНИЕ

- Во время вывода рычага селектора из положения Р (стоянка) или N (нейтральная передача) обязательно следует нажимать на педаль тормоза. Нажимать при этом на педаль акселератора нельзя, когда рычаг поднимается из положения Р (стоянка) или N (нейтральная передача).

ПРИМЕЧАНИЕ

- Чтобы установить рычаг селектора в правильное положение, перемещайте его и некоторое время удерживайте в требуемом положении. После перемещения рычага селектора убедитесь, что в окне индикации положения рычага селектора отображается его правильное положение.
- Если при перемещении рычага селектора из положения Р (стоянка) не нажать на педаль тормоза, включится устройство блокировки переключения.

Если рычаг селектора нельзя вывести из положения Р (стоянка)

E00629101408

Если рычаг селектора нельзя перевести из положения Р (стоянка) в любое другое положение

при нажатой педали тормоза и замке зажигания в положении ON или включенном режиме работы ON, возможно, разряжена аккумуляторная батарея или неисправно устройство блокировки переключения. Рекомендуется немедленно обратиться для проверки системы в авторизованный сервисный центр MITSUBISHI MOTORS.

Для перемещения автомобиля переключите селектор следующим образом:

1. Убедитесь, что стояночный тормоз включен.
2. Выключите двигатель, если он работает.
3. Вставьте отвертку с плоским лезвием, обернутую тканью, в вырез (А) крышки. Осторожно подденьте крышку, в указанном направлении, чтобы снять ее.

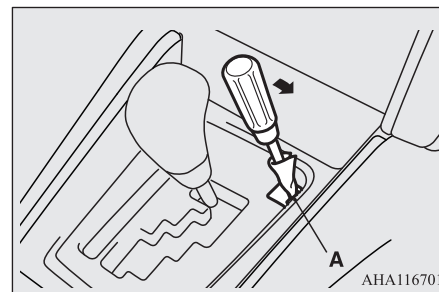

4. Нажмите педаль тормоза правой ногой.
5. Вставьте отвертку с плоским лезвием в отверстие разблокировки устройства блокировки переключения (В). Переведите рычаг селектора в положение N (нейтральная передача), нажимая на отвертку с плоским лезвием вниз.

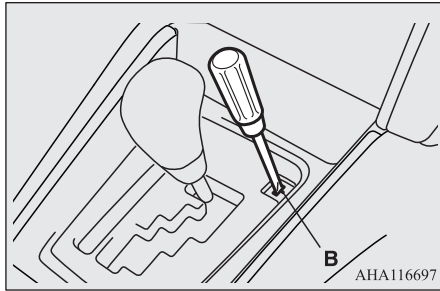

АНА116697

Индикатор положения рычага селектора

Е00603502081

При включении зажигания или включении режима работы ON на многофункциональном дисплее отображается положение рычага селектора А/Т.

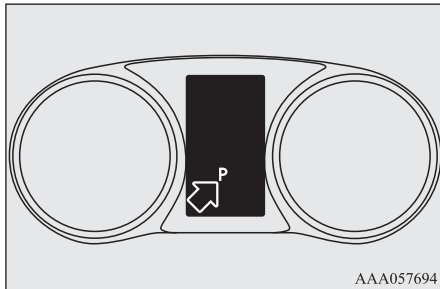

ААА057694

Положения рычага селектора

Е00603801973

Р (СТОЯНКА)

В этом положении коробка передач блокируется, исключая возможность движения автомобиля. При этом можно запустить двигатель.

R (ЗАДНИЙ ХОД)

Положение для движения задним ходом.

⚠ ПРЕДОСТЕРЕЖЕНИЕ

- Во избежание повреждения коробки передач запрещается переводить рычаг селектора в положение Р (стоянка) или R (задний ход) во время движения.

N (НЕЙТРАЛЬНАЯ ПЕРЕДАЧА)

В этом положении все передачи выключены. Оно соответствует нейтральному положению рычага М/Т. Переводить рычаг селектора в это положение следует на время продолжительной остановки в процессе движения (например, в пробке).

⚠ ПРЕДУПРЕЖДЕНИЕ

- Запрещается переводить рычаг селектора в положение N (нейтральная передача) во время движения. В результате случайного перевода рычага переключения режимов в положение Р (стоянка) или R (задний ход) возможна серьезная авария либо потеря возможности торможения двигателем.
- При стоянке на уклоне запускать двигатель следует, когда рычаг селектора находится в положении Р (стоянка), а не N (нейтральная передача).
- Чтобы свести опасность потери управления к минимуму, следует обязательно нажимать правой ногой на педаль тормоза, переводя рычаг в положение N (нейтральная передача) или выводя рычаг из этого положения.

D (ДВИЖЕНИЕ)

Это положение используется для обычного движения вперед. Коробка передач автоматически выбирает передачу, необходимую для движения с требуемой скоростью и разгона.

⚠ ПРЕДОСТЕРЕЖЕНИЕ

- Во избежание повреждения коробки передач запрещается переводить рычаг селектора в положение D (движение) из положения R (задний ход) во время движения.

Режим ручного переключения передач

E00603902867

Режим ручного переключения передач можно включить как на стоянке, так и во время движения, переведя рычаг селектора из положения D (движение) в прорезь ручного переключения (А). Для возврата в обычный режим движения (D) переведите рычаг селектора обратно в основную прорезь (В).

В режиме ручного переключения возможно быстрое переключение передач путем перемещения рычага селектора назад и вперед. Если автомобиль оборудован подрулевыми переключателями передач, то с их помощью также можно переключать передачи вручную. В отличие от обычной механической коробки передач в режиме ручного переключения можно переключать передачи при нажатой педали акселератора.

ПРИМЕЧАНИЕ

- Если автомобиль оборудован подрулевыми переключателями передач, то включать режим ручного переключения можно и тогда, когда рычаг селектора находится в основной прорези. Можно переключиться в режим движения D одним из описанных ниже способов. При переключении в положение D на дисплее отобразится положение рычага селектора D (движение).
- Потяните на себя подрулевой переключатель «+» (переключение на более высокую передачу) и удерживайте его в этом положении не менее 2 секунд.

ПРИМЕЧАНИЕ

- Остановите автомобиль.
- Переместите рычаг селектора из положения D (движение) в прорезь (А) ручного переключения, затем обратно в основную прорезь (В).

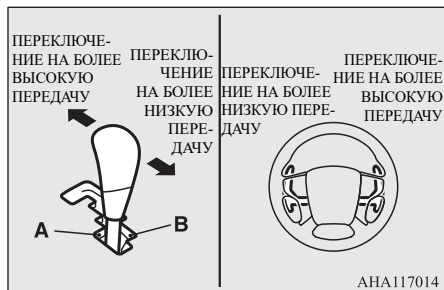

АНА117014

+ (переключение на более высокую передачу)

Перемещение рычага селектора приводит к переключению на более высокую передачу.

- (переключение на более низкую передачу)

Перемещение рычага селектора приводит к переключению на более низкую передачу.

ПРЕДОСТЕРЕЖЕНИЕ

- В ручном режиме водитель должен самостоятельно переключаться на более высокие передачи в зависимости от дорожных условий, не допуская, чтобы стрелка тахометра заходила в красную зону.

ПРЕДОСТЕРЕЖЕНИЕ

- Передачи переключаются последовательными перемещениями рычага селектора или подрулевых переключателей.
- В автомобилях, оснащенных подрулевыми переключателями передач, не следует нажимать левый и правый переключатели передач одновременно. При этом может произойти неверное переключение передачи.

ПРИМЕЧАНИЕ

- В ручном режиме можно включать только 6 передач переднего хода. Чтобы двинуться назад или поставить автомобиль на стоянку, необходимо перевести рычаг селектора в положение R (задний ход) или P (стоянка).
- Для поддержания высокого тягового усилия на ведущих колесах автомобиля коробка передач при определенной скорости движения автомобиля может не допустить переключения на более высокую передачу даже при перемещении рычага селектора или подрулевых переключателей передач в сторону «+» (переключение на более высокую передачу). Также она может не допустить перехода на более низкую передачу при перемещении рычага селектора или подрулевых переключателей передач в направлении «-» (переключение на более низкую передачу) во избежание превышения допустимых оборотов двигателя. В таких случаях включается сигнал зуммера, предупреждающий водителя о невозможности переключения на более низкую передачу.

ПРИМЕЧАНИЕ

- При снижении скорости автомобиля переключение на более низкие передачи осуществляется автоматически. После остановки автомобиля автоматически включается первая передача.
- При трогании на скользкой дороге переместите рычаг селектора в сторону «+» (переключение на более высокую передачу). При этом включится 2-я передача: она лучше подходит для трогания на скользкой дороге. Чтобы переключиться обратно на 1-ю передачу, переместите рычаг в сторону «-» (переключение на более низкую передачу).



Окно индикации режима ручного переключения передач

E00612301697

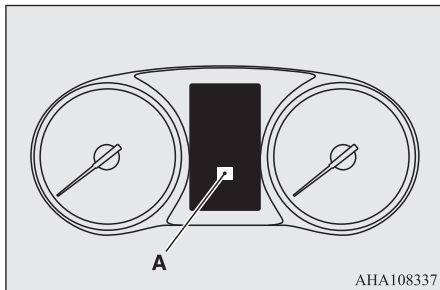
При включении режима ручного переключения передач на панели приборов (индикатор А) отображается передача, включенная в настоящий момент.

**При возникновении неисправности в А/Т**



E00615101612

Если на многофункциональном дисплее отображается предупреждающий символ  или , возможно, в коробке передач возникла неисправность.





или

**ПРИМЕЧАНИЕ**

- Одновременно с отображением предупреждающего сообщения  может звучать сигнал зуммера.
- Одновременно с отображением предупреждающего сообщения  мигает индикатор положения рычага селектора.
- Индикатор А в окне индикации положения рычага селектора мигает только при наличии неисправности переключателя положений А/Т. Этот индикатор не отображается при нормальных условиях движения.

ПРЕДОСТЕРЕЖЕНИЕ

- При возникновении неисправности в А/Т во время движения на многофункциональном дисплее появляется предупреждающий символ  или . В этом случае следует немедленно остановить автомобиль там, где это безопасно, и выполнить следующее:

Если появляется предупреждающий символ 

Масло в А/Т перегрето. Система управления двигателем может включить функцию охлаждения масла в А/Т, при этом обороты двигателя и скорость автомобиля снизятся или за счет активации системы управления А/Т изменятся моменты переключения передач. В таком случае нужно выполнить следующие действия:

- Снизить скорость движения.
- Остановить автомобиль в безопасном месте, перевести рычаг селектора в положение Р (стоянка) и открыть капот, не выключая двигатель, чтобы двигатель охладился.

Дождаться, чтобы предупреждающий символ  исчез. В этом случае можно продолжать движение. Если предупреждающее сообщение не исчезает, рекомендуется незамедлительно проверить автомобиль в авторизованном сервисном центре MITSUBISHI MOTORS.

⚠ ПРЕДОСТЕРЕЖЕНИЕ

Если появляется предупреждающий символ 

Возможно, какой-либо элемент коробки передач неисправен, что приводит к срабатыванию защитного устройства. Рекомендуется незамедлительно проверить автомобиль в авторизованном сервисном центре MITSUBISHI MOTORS.

Управление А/Т

E00604201903

⚠ ПРЕДОСТЕРЕЖЕНИЕ

- Перед включением передачи на стоящем автомобиле с работающим двигателем следует до упора нажать на педаль тормоза, чтобы предотвратить трогание автомобиля с места.

Автомобиль начнет движение сразу после включения передачи, особенно если обороты двигателя высоки (например, на повышенных оборотах холостого хода или при включенном кондиционере); отпускать педаль тормоза следует только при готовности к движению.

- Нажимать на педаль тормоза следует только правой ногой. Если нажимать на педаль тормоза левой ногой, это может помешать быстро действовать в чрезвычайной ситуации.
- Во избежание резкого трогания автомобиля с места не повышать обороты двигателя при переводе рычага селектора из положения Р (стоянка) или N (нейтральная передача).

⚠ ПРЕДОСТЕРЕЖЕНИЕ

- Не рекомендуется нажимать одной ногой на педаль акселератора, держа другую на педали тормоза: это приведет к снижению эффективности торможения и преждевременному износу тормозных колодок.

- Устанавливать рычаг селектора в надлежащее положение, соответствующее условиям дорожного движения.

Не допускается движение на склоне накатом задним ходом, когда рычаг селектора находится в положении D (движение) или включен режим ручного переключения передач, а также движение накатом передним ходом, когда рычаг селектора находится в положении R (задний ход).

В этом случае двигатель может остановиться и для нажатия на педаль тормоза и поворота рулевого колеса потребуются прилагать большее усилие, что может привести к аварии.

- Не следует повышать обороты двигателя при нажатой педали тормоза, если автомобиль неподвижен.

Это может привести к повреждению А/Т. Кроме того, когда рычаг селектора установлен в положение Р (стоянка), N (нейтральная передача) или D (движение), при одновременном нажатии на педаль акселератора и тормоза обороты двигателя могут оказаться ниже значения, достигаемого при выполнении тех же действий при нахождении рычага в положении N (нейтральная передача).

Ускорение автомобиля при обгоне

E00604501401

Чтобы быстро разогнаться в режиме D (движение) (например, обгоняя другой автомобиль), нажмите педаль акселератора до упора. При этом автоматически включится более низкая передача.

📖 ПРИМЕЧАНИЕ

- В ручном режиме при нажатии педали акселератора до упора переключения на более низкую передачу не происходит.

Остановки

E00604601428

На время коротких остановок (например, у светофоров) можно оставлять передачу включенной, удерживая автомобиль на месте с помощью педали тормоза.

На время более длительных остановок с работающим двигателем следует переводить рычаг селектора в положение N (нейтральная передача), удерживая при этом автомобиль в неподвижном состоянии с помощью рабочего тормоза, а затем включать стояночный тормоз.

⚠ ПРЕДОСТЕРЕЖЕНИЕ

- Запрещается удерживать автомобиль на подъеме, нажимая на педаль акселератора (не нажимая на педаль тормоза). В этом случае следует включать стояночный тормоз и/или нажимать на педаль тормоза.

Стоянка автомобиля

E00604701360

Чтобы поставить автомобиль на стоянку, полностью остановите его, до конца включите стояночный тормоз, а затем переведите рычаг селектора в положение Р (стоянка). Перед тем как покинуть автомобиль, обязательно выключите двигатель и извлеките ключ из замка зажигания.

ПРИМЕЧАНИЕ

- Останавливая автомобиль на уклоне, обязательно включите стояночный тормоз, прежде чем перевести рычаг селектора в положение Р (стоянка). Если перевести рычаг селектора в положение Р (стоянка), не включая стояночный тормоз, то вывести рычаг селектора из этого положения может оказаться затруднительным, для этого потребуются значительные усилия.

Если передачи в А/Т не переключаются

E00604802166

Если передачи в А/Т не переключаются либо автомобиль не набирает требуемой скорости при трогании на подъем, возможно, в А/Т имеется неисправность, которая вызывает срабатывание предохранительного устройства. Рекомендуется незамедлительно проверить автомобиль в авторизованном сервисном центре MITSUBISHI MOTORS.

Система полного привода Easy Select 4WD*

E00614701305

Переключение с заднего привода на полный и обратно осуществляется с помощью переключателя режимов движения (А). С его помощью можно включать режим, соответствующий дорожным условиям.



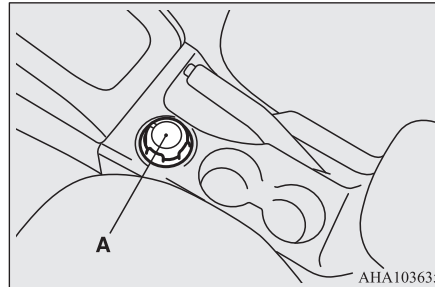

Положение переключателя режимов движения отображается индикатором режима движения и индикатором / контрольной лампой полного привода.

См. раздел «Контрольная лампа / индикатор», стр. 6-37.

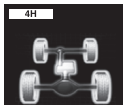

Переключатель режимов движения, индикатор режимов движения, контрольная лампа / индикатор полного привода и контрольная лампа понижающей передачи

E00641100081

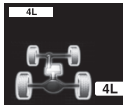
Положения переключателя режимов движения		Контрольная лампа / индикатор полного привода		Условия движения
		Монохромный жидкокристаллический дисплей	Цветной жидкокристаллический дисплей	
2H	Привод на задние колеса			Движение по дороге с сухим и твердым покрытием
4H	Полный привод			Движение по плохим дорогам, снегу или песку
4L	Понижающая передача, полный привод			Движение на подъеме или спуске по крутому уклону, на бездорожье или покрытой грязью дороге (особенно в тех случаях, когда необходим высокий крутящий момент)

 — включена

 — выключена

ПРЕДОСТЕРЕЖЕНИЕ

- Режим 4L позволяет получить максимальный крутящий момент для движения с малой скоростью по крутым уклонам, а также по песку, грязи и в иных сложных условиях. На автомобилях с двигателем 4N14 запрещается превышать в режиме 4L скорость примерно 50 км/ч.
- На автомобилях с двигателем 4N14 запрещается превышать в режиме 4H скорость примерно 110 км/ч.

⚠ ПРЕДОСТЕРЕЖЕНИЕ

- Не следует двигаться по дорогам с твердым покрытием и автомагистралям в режиме 4H и 4L. Это приводит к повышенному износу шин, увеличению расхода топлива и, возможно, к повышению шума. Также это может привести к повышению температуры масла в дифференциале и последующему повреждению трансмиссии. Кроме того, в трансмиссии возникают повышенные нагрузки, которые могут привести к утечке масла, заклиниванию деталей и к другим серьезным неисправностям. Двигаться по сухим дорогам с твердым покрытием и автомагистралям следует только в режиме 2H.

Использование переключателя режимов движения

E00641200053

Выбранный режим отображается на переключателе режимов движения.

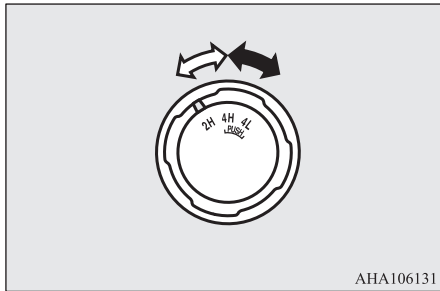

АНА106131

- ⇐ — поверните переключатель режимов движения
- ➡ — нажмите на переключатель режимов движения и поверните его

Переключатель режимов движения следует устанавливать в соответствии с дорожными условиями.

Чтобы переключиться с	на	Порядок действий	
		Автомобили с М/Т	Автомобили с А/Т
2Н	4Н	Пользоваться переключателем режимов движения можно как в движении, так и в остановленном автомобиле. Если автомобиль стоит, перед поворотом переключателя режимов движения включите нейтральную передачу в коробке передач (N).	Пользоваться переключателем режимов движения можно как в движении, так и на остановленном автомобиле. Если автомобиль стоит, перед поворотом переключателя режимов движения переведите рычаг селектора А/Т в положение N (нейтральная передача).
4Н	2Н	Если автомобиль движется, вращать переключатель режимов движения можно только при движении по прямой и при опущенной педали акселератора.	Если автомобиль движется, вращать переключатель режимов движения можно только при движении по прямой и при опущенной педали акселератора. Рычаг селектора А/Т должен находиться в положении D (движение).
4Н	4L	Остановите автомобиль, нажмите на педаль сцепления до упора и установите переключатель режимов движения в нужное положение. Удерживайте педаль сцепления нажатой, пока контрольная лампа полного привода не перестанет мигать.	Остановите автомобиль, переведите рычаг селектора А/Т в положение N (нейтральная передача) и установите переключатель режимов движения в нужное положение. Если эта операция выполняется, когда рычаг селектора находится не в положении N (нейтральная передача), может послышаться шум шестерен и переключение на нужную передачу может не произойти.
4L	4Н		

ПРИМЕЧАНИЕ

- Вращение переключателя режимов движения между режимами 2Н и 4Н разрешается производить на скорости не более 100 км/ч.
- На автомобилях с двигателем 4N14, если Вы хотите двигаться быстрее 110 км/ч, установите переключатель режимов движения в положение 2Н.
- Во время движения переключение из режима 4Н в режим 4L не допускается.
- При переключении из режима 2Н в режим 4Н на движущемся автомобиле в холодную погоду возможен шум шестерен. В холодную погоду старайтесь производить такие переключения на остановленном автомобиле.
- Переключение между режимами 4Н и 4L может сопровождаться шумом в раздаточной коробке.
- При переключении из режима 2Н в режим 4Н и обратно на остановленном автомобиле контрольная лампа / индикатор полного привода мигает, пока длится процесс переключения. Убедившись, что контрольная лампа / индикатор включились, можно продолжать движение в обычном режиме. См. раздел «Контрольная лампа / индикатор», стр. 6-37.
- Переключение между режимами 2Н и 4Н при включенном круиз-контроле может сопровождаться шумом в раздаточной коробке.
- При холодных погодных условиях переключение между режимами 4Н и 4L может оказаться невозможным. Верните переключатель режимов движения в предыдущее положение. Повторите попытку переключения режима после прогрева двигателя.

⚠ ПРЕДОСТЕРЕЖЕНИЕ

- Не следует вращать переключатель режимов движения в тот момент, когда задние колеса автомобиля буксуют на снегу или льду.

Контрольная лампа / индикатор

E00693900033

Для автомобилей с монохромным жидкокристаллическим дисплеем см. раздел «Контрольная лампа полного привода и контрольная лампа понижающей передачи», стр. 6-37.
Для автомобилей с цветным жидкокристаллическим дисплеем см. раздел «Индикатор режимов движения и индикатор полного привода», стр. 6-39.

Контрольная лампа полного привода и контрольная лампа понижающей передачи

E00641300070

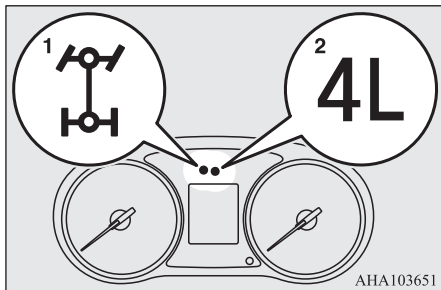

При включенном зажигании контрольная лампа полного привода (1) и контрольная лампа понижающей передачи (2) указывают на состояние

системы. При каждом повороте переключателя режимов движения контрольная лампа полного привода включается следующим образом:

■ 2Н ↔ 4Н











Положения переключателя режимов движения	Контрольная лампа полного привода
2Н	
Происходит переключение	
4Н	



- мигает
- включена
- выключена

📖 ПРИМЕЧАНИЕ

- При переключении из режима 2Н в режим 4Н и обратно контрольная лампа полного привода мигает, пока длится процесс переключения. Если контрольная лампа мигает, предпринимайте следующие меры предосторожности:
 - Во время переключения держите рулевое колесо прямо. Если при этом попытаться двигаться вперед, повернув рулевое колесо, возможно соударение зубьев шестерен (при этом будет слышен скрежет), автомобиль не будет поворачивать плавно, а нужная передача может не включиться.
 - При переключении из режима 2Н в режим 4Н и обратно на остановленном автомобиле контрольная лампа полного привода мигает, пока длится процесс переключения. Убедившись, что лампа включилась, можно продолжать движение в обычном режиме.
 - Если после переключения из режима 2Н в режим 4Н во время движения автомобиля контрольная лампа полного привода продолжает мигать, держите рулевое колесо прямо и несколько раз медленно нажмите на педаль акселератора.

■ 4H ↔ 4L

Положения переключателя режимов движения	Контрольная лампа полного привода	
4H	  ↓	  ↑
Происходит переключение	 ↓	 и 4L ↑
4L	  и 4L	  и 4L

-  — мигает
-  — включена
-  — выключена

 ПРИМЕЧАНИЕ

- При переключении из режима 4H в режим 4L или наоборот контрольная лампа полного привода мигает, так как в раздаточной коробке на промежуточном этапе переключения включается нейтральная передача. Продолжайте вращение переключателя режимов движения до тех пор, пока контрольная лампа полного привода не включится снова.
- При постановке автомобиля на стоянку перед выключением двигателя включите стояночный тормоз и убедитесь, что контрольная лампа полного привода не мигает при переключении между режимами 4H и 4L. При невыполнении этого требования возможно неожиданное начало движения автомобиля.
- Если после переключения между положениями 4H и 4L контрольная лампа полного привода продолжает мигать, а требуемый режим не включился, верните переключатель режимов движения в исходное положение. Поверните рулевое колесо в положение прямолинейного движения, дайте автомобилю проехать некоторое расстояние вперед и отпустите педаль акселератора. Далее нажмите на педаль сцепления и выберите нужный режим.
- Во время мигания контрольной лампы полного привода переключение между режимами 4H и 4L невозможно. Полностью остановите автомобиль и отпустите педаль акселератора. Далее нажмите на педаль сцепления и выберите нужный режим.

 ПРИМЕЧАНИЕ

- Работа динамической системы курсовой устойчивости при выборе режима 4L прекращается. На время приостановки работы систем включается контрольная лампа . Это не является признаком неисправности. После включения режима 2H или 4H контрольная лампа выключается, а работоспособность системы восстанавливается. См. раздел «Контрольная лампа динамической системы курсовой устойчивости и антипробуксовочной системы (ASTC) или контрольная лампа отключения динамической системы курсовой устойчивости и антипробуксовочной системы (ASTC)», стр. 6-77.

 ПРЕДОСТЕРЕЖЕНИЕ

- В случае появления неисправности в раздаточной коробке включается предохранительное устройство. Контрольная лампа полного привода мигает (с частотой два раза в секунду), а переключение передач в раздаточной коробке становится невозможным. Остановите автомобиль в безопасном месте и выключите двигатель. Вновь запустите двигатель. Нормальная работа контрольной лампы должна восстановиться. Если контрольная лампа продолжает мигать, рекомендуется немедленно обратиться для проверки автомобиля в авторизованный сервисный центр MITSUBISHI MOTORS.

Индикатор режимов движения и индикатор полного привода

E00694100058

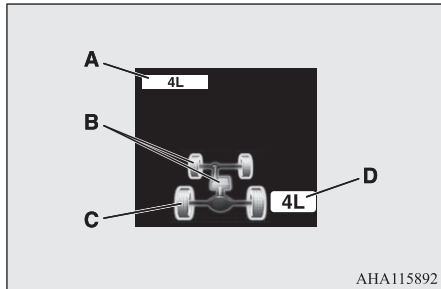

АНА115892

- A — индикатор режимов движения
- B — индикатор передней оси
- C — индикатор задней оси
- D — индикатор понижающей передачи

При включенном зажигании (ON) или режиме работы ON индикатор режимов движения (A) и окно индикации режима работы системы полного привода (B, C, D) указывают на состояние системы. При каждом повороте переключателя режимов движения индикатор режимов движения и индикатор полного привода включаются следующим образом:

■ 2H ↔ 4H

Положение переключателя режимов движения	Индикатор
2H	
Происходит переключение	
4H	

— мигает (также мигает индикатор режимов движения)

— включен

— выключен

■ 4H ↔ 4L

Положение переключателя режимов движения	Индикатор	
4H		
Происходит переключение		
4L		

— мигает (также мигает индикатор режимов движения)

— включен

— выключен

ПРИМЕЧАНИЕ

- При переключении из режима 2Н в режим 4Н и обратно индикатор передней оси мигает, пока длится процесс переключения. Если индикатор мигает, принимайте следующие меры предосторожности:
 - Во время переключения держите рулевое колесо прямо. Если при этом попытаться двинуться вперед, повернув рулевое колесо, возможно соударение зубьев шестерен (при этом будет слышен скрежет), автомобиль не будет поворачивать плавно, а нужная передача может не включиться.
- При переключении из режима 2Н в режим 4Н и обратно на остановленном автомобиле индикатор передней оси мигает, пока длится процесс переключения. Убедившись, что индикатор включился, можно продолжать движение в обычном режиме.
- Если после переключения из режима 2Н в режим 4Н во время движения автомобиля индикатор передней оси продолжает мигать, держите рулевое колесо прямо и несколько раз медленно нажмите на педаль акселератора.
- При переключении из режима 4Н в режим 4L или наоборот индикаторы передней и задней оси мигают, так как в раздаточной коробке на промежуточном этапе переключения включается нейтральная передача. Продолжайте вращение переключателя режимов движения до тех пор, пока индикаторы передней и задней оси не включатся снова.

ПРИМЕЧАНИЕ

- При постановке автомобиля на стоянку перед выключением двигателя включите стояночный тормоз и убедитесь, что индикаторы передней и задней оси не мигают при переключении между режимами 4Н и 4L. В противном случае автомобиль может неожиданно начать движение, даже если рычаг селектора А/Т установлен в положение Р (стоянка).
- Если после переключения между положениями 4Н и 4L индикаторы передней и задней оси продолжают мигать, а требуемый режим не включился, верните переключатель режимов движения в исходное положение. Поверните рулевое колесо в положение прямолинейного движения, дайте автомобилю проехать некоторое расстояние вперед и отпустите педаль акселератора. Затем нажмите на педаль сцепления (на автомобиле с М/Т) или переведите рычаг селектора А/Т в положение N (нейтральная передача), нажмите и удерживайте педаль тормоза и вновь переключите режим движения в раздаточной коробке.
- Во время мигания индикаторов передней и задней оси при попытке переключения между режимами 4Н и 4L переключение между этими режимами невозможно. Полностью остановите автомобиль и отпустите педаль акселератора. Затем нажмите на педаль сцепления (на автомобиле с М/Т) или переведите рычаг селектора А/Т в положение N (нейтральная передача), нажмите и удерживайте педаль тормоза и вновь переключите режим движения в раздаточной коробке.

ПРИМЕЧАНИЕ

- Если во время переключения между режимами 4Н и 4L рычаг селектора переводится из положения N (нейтральная передача) в любое другое положение или отпускается педаль тормоза, отображается предупреждающее сообщение, а переключение не происходит (на автомобилях с А/Т).

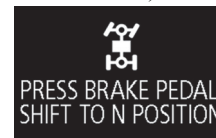

- Если во время переключения между режимами 4Н и 4L отпустить педаль сцепления, отображается предупреждающее сообщение, а переключение не происходит (на автомобилях с М/Т).



ПРИМЕЧАНИЕ

- Работа динамической системы курсовой устойчивости при выборе режима 4L прекращается. На время приостановки работы систем включается контрольная лампа . Это не является признаком неисправности. После включения режима 2H или 4H контрольная лампа выключается, а работоспособность системы восстанавливается. См. раздел «Контрольная лампа динамической системы курсовой устойчивости и антипробуксовочной системы (ASTC) или контрольная лампа отключения динамической системы курсовой устойчивости и антипробуксовочной системы (ASTC)», стр. 6-77.
- На автомобилях с двигателем 4N14, если переключатель режимов движения находится в положении 4H, когда скорость автомобиля приближается к 110 км/ч, на дисплее отображается предупреждающее сообщение. Если Вы хотите двигаться быстрее 110 км/ч, установите переключатель режимов движения в положение 2H.



SPEED LIMITER
WILL ACTIVATE

ПРЕДОСТЕРЕЖЕНИЕ

- Если в информационном окне multifunctional дисплея отображается предупреждающее сообщение, в системе полного привода Easy Select 4WD возникла неисправность и сработало защитное устройство. Если это произошло, немедленно обратитесь в ближайший авторизованный сервисный центр MITSUBISHI MOTORS для проверки системы.



4WD SYSTEM
SERVICE REQUIRED

Система полного привода Super Select 4WD II*

E00605701484



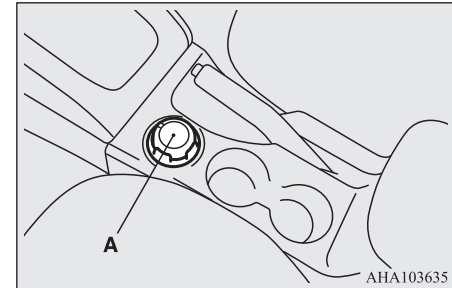



Переключение с заднего привода на полный и обратно осуществляется с помощью переключателя режимов движения (A). С его помощью можно включать режим, соответствующий дорожным условиям. Положение переключателя режимов движения отображается индикатором режима движения и индикатором / контрольной лампой полного привода. См. раздел «Контрольная лампа / индикатор», стр. 6-45.

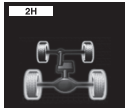

6

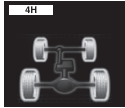
Переключатель режимов движения, индикатор режимов движения, контрольная лампа / индикатор полного привода и контрольная лампа понижающей передачи

E00605801603

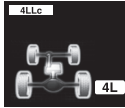
Положения переключателя режимов движения		Контрольная лампа / индикатор полного привода		Условия движения
		Монохромный жидкокристаллический дисплей	Цветной жидкокристаллический дисплей	
2H	Привод на задние колеса			Движение по дороге с сухим и твердым покрытием.
4H	Постоянный полный привод			Основное положение системы полного привода Super Select 4WD II. Движение по сухой дороге с твердым покрытием или по скользкой дороге.
4HLc	Включен полный привод и блокировка межосевого дифференциала			Движение по плохим дорогам, снегу или песку.
4LLc	Включен полный привод, понижающая передача и блокировка межосевого дифференциала	 и 4L		Движение на подъеме или спуске по крутому уклону, на бездорожье или покрытой грязью дороге (особенно в тех случаях, когда необходим высокий крутящий момент).

 — включена

 — выключена

⚠ ПРЕДОСТЕРЕЖЕНИЕ

- Режим 4LLc позволяет получить максимальный крутящий момент для движения с малой скоростью по крутым уклонам, а также по песку, грязи и в иных сложных условиях.
На автомобилях с двигателем 4N14 запрещается превышать в режиме 4LLc скорость примерно 50 км/ч.
Если автомобиль оснащен двигателем 4N15 и А/Т, запрещается превышать в режиме 4LLc скорость примерно 70 км/ч.
- На автомобилях с двигателем 4N14 запрещается превышать в режиме 4HLc скорость примерно 110 км/ч.
- Не следует двигаться по дорогам с твердым покрытием и автомагистралям в режимах 4HLc или 4LLc. Это приводит к повышенному износу шин, увеличению расхода топлива и, возможно, к повышенной шуму. Также это может привести к повышению температуры масла в дифференциале и последующему повреждению трансмиссии. Кроме того, в трансмиссии возникают повышенные нагрузки, которые могут привести к утечке масла, заклиниванию деталей и к другим серьезным неисправностям. Двигаться по сухим дорогам с твердым покрытием и автомагистралям следует только в режимах 2H или 4H.

Использование переключателя режимов движения

E00605901574

Выбранный режим отображается на переключателе режимов движения.

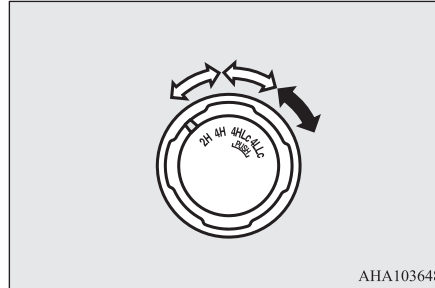

ANA103648

- ⇨ — поверните переключатель режимов движения
- ➡ — нажмите на переключатель режимов движения и поверните его

Переключатель режимов движения следует устанавливать в соответствии с дорожными условиями.

Чтобы переключиться с	на	Порядок действий	
		Автомобили с М/Т	Автомобили с А/Т
2Н	4Н	Пользоваться переключателем режимов движения можно как в движении, так и на остановленном автомобиле. Если автомобиль стоит, перед поворотом переключателя режимов движения включите нейтральную передачу в коробке передач (N). Если автомобиль движется, вращать переключатель режимов движения можно только при движении по прямой и при отпущенной педали акселератора.	Пользоваться переключателем режимов движения можно как в движении, так и на остановленном автомобиле. Если автомобиль стоит, перед поворотом переключателя режимов движения переведите рычаг селектора А/Т в положение N (нейтральная передача). Если автомобиль движется, вращать переключатель режимов движения можно только при движении по прямой и при отпущенной педали акселератора. Рычаг селектора А/Т должен находиться в положении D (движение).
4Н	2Н или 4НLc		
4НLc	4Н		
4НLc	4LLc	Остановите автомобиль, нажмите на педаль сцепления до упора и установите переключатель режимов движения в нужное положение. Удерживайте педаль сцепления нажатой, пока контрольная лампа / индикатор полного привода не перестанет мигать.	Остановите автомобиль, переведите рычаг селектора А/Т в положение N (нейтральная передача) и установите переключатель режимов движения в нужное положение. Если эта операция выполняется, когда рычаг селектора находится не в положении N (нейтральная передача), может послышаться шум шестерен и переключения на нужную передачу может не произойти.
4LLc	4НLc		

ПРИМЕЧАНИЕ

- Вращение переключателя режимов движения между режимами 2Н, 4Н и 4НLc разрешается производить на скорости не более 100 км/ч.
- На автомобилях с двигателем 4N14, если Вы хотите двигаться быстрее 110 км/ч, установите переключатель режимов движения в положение 2Н или 4Н.
- Во время движения переключение из режима 4НLc в режим 4LLc не допускается.
- При переключении между режимами 2Н, 4Н и 4НLc на движущемся автомобиле в холодную погоду возможен шум шестерен раздаточной коробки. В холодную погоду старайтесь производить такие переключения на остановленном автомобиле.
- Переключение между режимами 4LLc и 4НLc может сопровождаться шумом в раздаточной коробке.
- При переключении между режимами 2Н, 4Н и 4НLc на остановленном автомобиле контрольная лампа / индикатор полного привода мигает, пока длится процесс переключения. Убедившись, что индикатор включился, можно продолжать движение в обычном режиме. (См. раздел «Контрольная лампа / индикатор», стр. 6-45.)
- Переключение между режимами 2Н, 4Н и 4НLc при включенном круиз-контроле может сопровождаться шумом в раздаточной коробке.
- При холодных погодных условиях переключение между режимами 4НLc и 4LLc может оказаться невозможным. Верните переключатель режимов движения в предыдущее положение. Повторите попытку переключения режима после прогрева двигателя.

⚠ ПРЕДОСТЕРЕЖЕНИЕ

- Запрещается вращать переключатель режимов движения в тот момент, когда задние колеса автомобиля буксуют на снегу или льду.

Контрольная лампа / индикатор

E0065100038

Для автомобилей с монохромным жидкокристаллическим дисплеем см. раздел «Контрольная лампа полного привода и контрольная лампа понижающей передачи», стр. 6-45.
Для автомобилей с цветным жидкокристаллическим дисплеем см. раздел «Переключатель режимов движения, индикатор режимов движения, контрольная лампа / индикатор полного привода и контрольная лампа понижающей передачи», стр. 6-42.

Контрольная лампа полного привода и контрольная лампа понижающей передачи

E0065110097

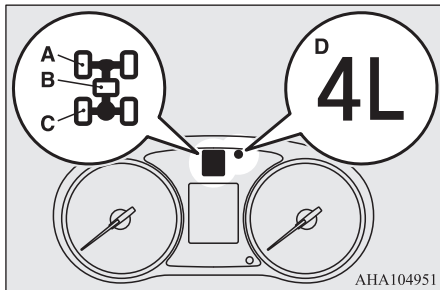

A — контрольная лампа передней оси

- B — лампа блокировки межосевого дифференциала
- C — контрольная лампа задней оси
- D — контрольная лампа понижающей передачи

При включенном зажигании контрольная лампа полного привода и контрольная лампа понижающей передачи указывают на состояние системы. При каждом повороте переключателя режимов движения контрольная лампа полного привода включается следующим образом:

■ 2H ↔ 4H

Положение переключателя режимов движения	Контрольная лампа
2H	
Происходит переключение	
4H	

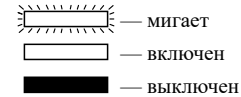



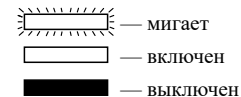

■ 4H ↔ 4HLc

Положение переключателя режимов движения	Контрольная лампа
4H	
Происходит переключение	
4HLc	

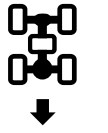
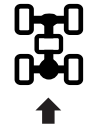

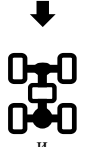
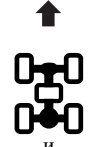
■ 4HLc ↔ 4LLc

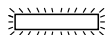
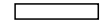
Положение переключателя режимов движения	Контрольная лампа	
4HLc		
Происходит переключение		 и 4L
4LLc	 и 4L	 и 4L

-  — мигает
-  — включен
-  — выключен

 ПРИМЕЧАНИЕ

- При переключении между режимами 2H, 4H и 4HLc контрольные лампы передней оси и/или блокировки межосевого дифференциала мигают, пока длится процесс переключения. Если контрольная лампа мигает, принимайте следующие меры предосторожности:
 - Во время переключения держите рулевое колесо прямо. Если при этом попытаться двигаться вперед, повернув рулевое колесо, возможно соударение зубьев шестерен (при этом будет слышен скрежет), автомобиль не будет поворачивать плавно, а нужная передача может не включиться.
 - При переключении между режимами 2H, 4H и 4HLc на остановленном автомобиле контрольные лампы передней оси и/или блокировки межосевого дифференциала мигают, пока длится процесс переключения. Убедившись, что лампа включилась, можно продолжать движение в обычном режиме.
 - Если после переключения между режимами 2H, 4H и 4HLc во время движения автомобиля контрольные лампы передней оси и/или блокировки межосевого дифференциала продолжают мигать, держите рулевое колесо прямо и несколько раз медленно нажмите на педаль акселератора.

 ПРИМЕЧАНИЕ

- При переключении из режима 4HLc в режим 4LLc или наоборот контрольные лампы передней и задней оси мигают, так как в раздаточной коробке на промежуточном этапе переключения включается нейтральная передача. Продолжайте вращение переключателя режимов движения до тех пор, пока контрольные лампы передней и задней оси не включатся снова.
- Если после переключения между положениями 4HLc и 4LLc контрольные лампы передней и задней оси продолжают мигать, а требуемый режим не включился, верните переключатель режимов движения в исходное положение. Поверните рулевое колесо в положение прямолинейного движения, дайте автомобилю проехать некоторое расстояние вперед и отпустите педаль акселератора. Затем нажмите на педаль сцепления (на автомобиле с М/Т) и вновь переключите режим движения в раздаточной коробке.
- Во время мигания контрольных ламп передней и задней оси при попытке переключения между режимами 4HLc и 4LLc переключение между этими режимами невозможно. Полностью остановите автомобиль и отпустите педаль акселератора. Затем нажмите на педаль сцепления (на автомобиле с М/Т) и вновь переключите режим движения в раздаточной коробке.

ПРИМЕЧАНИЕ

- Работа динамической системы курсовой устойчивости при выборе режима 4LLc прекращается. На время приостановки работы систем включается контрольная лампа . Это не является признаком неисправности. После включения режима 2H, 4H или 4HLc контрольная лампа выключается, а работоспособность системы восстанавливается. См. раздел «Контрольная лампа динамической системы курсовой устойчивости и антипробуксовочной системы (ASTC) или контрольная лампа отключения динамической системы курсовой устойчивости и антипробуксовочной системы (ASTC)», стр. 6-77.

ПРЕДОСТЕРЕЖЕНИЕ

- В случае появления неисправности в раздаточной коробке включается предохранительное устройство. Контрольные лампы передней и задней оси выключаются, контрольная лампа блокировки межосевого дифференциала мигает (с частотой два раза в секунду), а переключение передач в раздаточной коробке становится невозможным. Остановите автомобиль в безопасном месте и выключите двигатель. Вновь запустите двигатель. Нормальная работа контрольной лампы должна восстановиться. Если контрольные лампы продолжают мигать, рекомендуется немедленно обратиться для проверки автомобиля в авторизованный сервисный центр MITSUBISHI MOTORS.



АНЗ101128

Индикатор режимов движения и индикатор полного привода

E0606001628

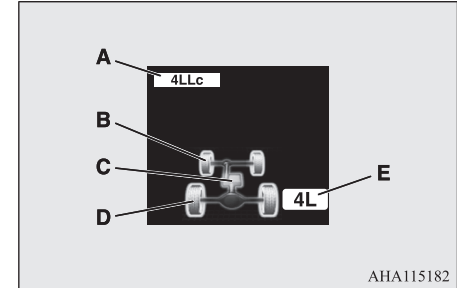





АНА115182

- A — индикатор режимов движения
- B — индикатор передней оси
- C — индикатор блокировки межосевого дифференциала
- D — индикатор задней оси
- E — индикатор понижающей передачи

При включенном зажигании (ON) или режиме работы ON индикатор режимов движения (A) и индикатор полного привода (B, C, D, E) указывают на состояние системы. При каждом повороте переключателя режимов движения индикатор режимов движения и индикатор полного привода включаются следующим образом:

■ 2H ↔ 4H



Положения переключателя режимов движения	Индикатор
2H	
Происходит переключение	
4H	

 — мигает (также мигает индикатор режимов движения)

 — включен

 — выключен

■ 4H ↔ 4HLc







Положения переключателя режимов движения	Индикатор
4H	
Происходит переключение	
4HLc	

 — мигает (также мигает индикатор режимов движения)

 — включен

 — выключен

■ 4HLc ↔ 4LLc

Положения переключателя режимов движения	Индикатор	
4HLc		
Происходит переключение		
4LLc		

 — мигает (также мигает индикатор режимов движения)

 — включен

 — выключен

ПРИМЕЧАНИЕ

- При переключении между режимами 2H, 4H и 4HLc индикаторы передней оси и/или блокировки межосевого дифференциала мигают, пока длится процесс переключения. Если индикатор мигает, принимайте следующие меры предосторожности:
 - Во время переключения держите рулевое колесо прямо. Если при этом попытаться двигаться вперед, повернув рулевое колесо, возможно соударение зубьев шестерен (при этом будет слышен скрежет), автомобиль не будет поворачивать плавно, а нужная передача может не включиться.
 - При переключении между режимами 2H, 4H и 4HLc на остановленном автомобиле индикаторы передней оси и/или блокировки межосевого дифференциала мигают, пока длится процесс переключения. Убедившись, что индикатор включился, можно продолжать движение в обычном режиме.
 - Если после переключения между режимами 2H, 4H и 4HLc во время движения автомобиля индикаторы передней оси и/или блокировки межосевого дифференциала продолжают мигать, держите рулевое колесо прямо и несколько раз медленно нажмите на педаль акселератора.

ПРИМЕЧАНИЕ

- При переключении из режима 4HLc в режим 4LLc или наоборот индикаторы передней и задней оси мигают, так как в раздаточной коробке на промежуточном этапе переключения включается нейтральная передача. Продолжайте вращение переключателя режимов движения до тех пор, пока индикаторы передней и задней оси не включатся снова.
- При постановке автомобиля на стоянку перед выключением двигателя включите стояночный тормоз и убедитесь, что индикаторы передней и задней оси не мигают при переключении между режимами 4HLc и 4LLc. При невыполнении этого требования автомобиль может неожиданно начать движение, даже если рычаг селектора А/Т установлен в положение Р (стоянка).
- Если после переключения между положениями 4HLc и 4LLc индикаторы передней и задней оси продолжают мигать, а требуемый режим не включился, верните переключатель режимов движения в исходное положение. Поверните рулевое колесо в положение прямолинейного движения, дайте автомобилю проехать некоторое расстояние вперед и отпустите педаль акселератора. Затем нажмите на педаль сцепления (на автомобиле с М/Т) или переведите рычаг селектора А/Т в положение N (нейтральная передача), нажмите и удерживайте педаль тормоза и вновь переключите режим движения в раздаточной коробке.

ПРИМЕЧАНИЕ

- Во время мигания индикаторов передней и задней оси при попытке переключения между режимами 4HLc и 4LLc переключение между этими режимами невозможно. Полностью остановите автомобиль и отпустите педаль акселератора. Затем нажмите на педаль сцепления (на автомобиле с М/Т) или переведите рычаг селектора А/Т в положение N (нейтральная передача), нажмите и удерживайте педаль тормоза и вновь переключите режим движения в раздаточной коробке.
- Если во время переключения между режимами 4HLc и 4LLc рычаг селектора переводится из положения N (нейтральная передача) в любое другое положение или отпускается педаль тормоза, отображается предупреждающее сообщение, а переключение не происходит (на автомобилях с А/Т).



ПРИМЕЧАНИЕ

- Если во время переключения между режимами 4HLC и 4LLC отпускается педаль сцепления, отображается предупреждающее сообщение, а переключение не происходит (на автомобилях с М/Т).



- Работа динамической системы курсовой устойчивости при выборе режима 4LLC прекращается. На время приостановки работы систем включается контрольная лампа . Это не является признаком неисправности. После включения режима 2H, 4H или 4HLC контрольная лампа выключается, а работоспособность системы восстанавливается. См. раздел «Контрольная лампа динамической системы курсовой устойчивости и антипробуксовочной системы (ASTC) или контрольная лампа отключения динамической системы курсовой устойчивости и антипробуксовочной системы (ASTC)», стр. 6-77.

ПРИМЕЧАНИЕ

- На автомобилях с двигателем 4N14, если переключатель режимов движения находится в положении 4HLC, когда скорость автомобиля приближается к 110 км/ч, на дисплее отображается предупреждающее сообщение. Если Вы хотите двигаться быстрее 110 км/ч, установите переключатель режимов движения в положение 2H либо 4H.

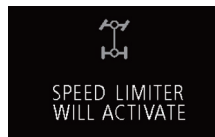

ПРЕДОСТЕРЕЖЕНИЕ

- Если в информационном окне multifunctional display отображается предупреждающее сообщение, в системе полного привода Super Select 4WD II возникла неисправность и сработало защитное устройство. Рекомендуется немедленно обратиться для проверки автомобиля в авторизованный сервисный центр MITSUBISHI MOTORS.

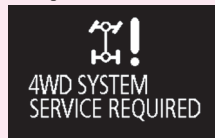

Внедорожный режим*

E00642500138

Под внедорожным режимом понимается функция, которая обеспечивает уверенное движение по бездорожью за счет выбора оптимальных настроек работы двигателя, коробки передач и тормозной системы в зависимости от дорожных условий, когда переключатель режимов движения находится в положении 4HLc или 4LLc. См. раздел «Система полного привода Super Select 4WD II», стр. 6-41.

ПРИМЕЧАНИЕ

- Если водитель не выберет соответствующую настройку внедорожного режима, движение будет осложнено.
- В зависимости от выбранной настройки можно слышать звук работы какого-либо узла или ощущать вибрацию на кузове автомобиля.

6

Настройка

E00642600126

В зависимости от дорожных условий можно выбрать следующие настройки:

Настройка	Назначение	Положение переключателя режимов движения
GRAVEL (ГРАВИЙ)	Для движения по немоощным (гравийным или грунтовым) дорогам.	4HLc или 4LLc
MUD/SNOW (ГРЯЗЬ/СНЕГ)	Для движения по грязи или глубокому снегу.	4HLc или 4LLc
SAND (ПЕСОК)	Для движения по мелкому песку.	4HLc или 4LLc
ROCK (КАМНИ)	Для движения по неровным дорогам, например каменистым, или по участкам, на которых колеса могут отрываться от поверхности.	4LLc

ПРИМЕЧАНИЕ

- Если автомобиль застрял, воспользуйтесь блокировкой дифференциала задней оси (при наличии). (См. стр. 6-53.)

Использование переключателя внедорожного режима

E00642700172

1. Полностью остановите автомобиль.
2. Переведите переключатель режимов движения из положения 2H или 4H в положение 4HLc или 4LLc. При этом автоматически включается настройка GRAVEL (ГРАВИЙ) внедорожного режима.
3. Нажатием переключателя внедорожного режима настройки переключаются в следующем порядке GRAVEL (ГРАВИЙ) → MUD/SNOW (ГРЯЗЬ/СНЕГ) → SAND (ПЕСОК) → ROCK (КАМНИ)* → GRAVEL (ГРАВИЙ).

* Только в режиме 4LLc.

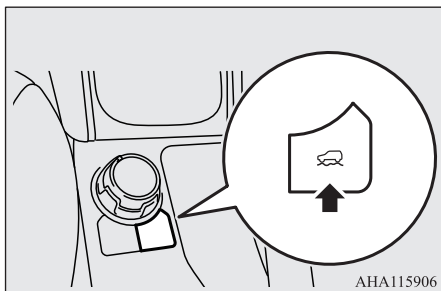

АНА115906

ПРИМЕЧАНИЕ

- Если при включенном внедорожном режиме включить блокировку дифференциала задней оси, то после выключения блокировки дифференциала задней оси внедорожный режим автоматически возвращается к настройке GRAVEL (ГРАВИЙ).
- Если переключатель режимов движения переводится в положение 4HLc, когда выбрана настройка ROCK (КАМНИ) внедорожного режима, то автоматически включается настройка GRAVEL (ГРАВИЙ).
- Если переключатель внедорожного режима нажимается и удерживается при активированном внедорожном режиме, выбирается настройка GRAVEL (ГРАВИЙ). Выбранную настройку невозможно отменить даже нажатием переключателя внедорожного режима. Для изменения необходимо перезапустить двигатель и повторно нажать на переключатель внедорожного режима.
- Если выбран режим движения 2H или 4H, внедорожный режим не активируется. Если нажать на переключатель внедорожного режима, когда переключатель режимов движения находится в положении 2H или 4H, отображается предупреждающее сообщение, а внедорожный режим не активируется.

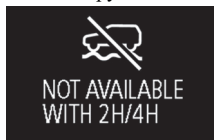

Индикатор внедорожного режима

E00642800173

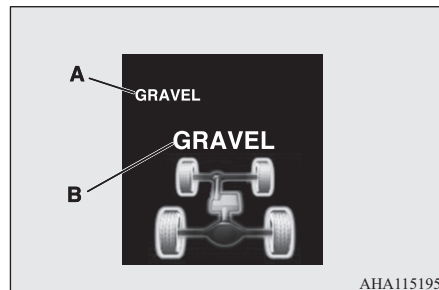

АНА115195

Пример: выбрана настройка GRAVEL (ГРАВИЙ). Выбранная настройка отображается на индикаторе внедорожного режима (А). Кроме того, при переключении настроек новая настройка отображается в виде предупреждающего сообщения в информационном окне многофункционального дисплея (В). Через несколько секунд в информационном окне будет отображаться предыдущее сообщение.

ПРИМЕЧАНИЕ

- В следующих случаях внедорожный режим не активируется даже при нажатии на переключатель внедорожного режима:
 - Тормозная система: повышенная температура тормозных механизмов.
 - Блокировка дифференциала задней оси (при наличии): включена.

ПРИМЕЧАНИЕ

- Контрольная лампа ASTC: включена или мигает.
См. раздел «Контрольная лампа / предупреждающее сообщение о неисправности динамической системы курсовой устойчивости и антипробуксовочной системы (ASTC)», стр. 6-78.

Блокировка дифференциала задней оси*

E00606201457

Если одно из колес начинает буксовать, автомобиль застревает на месте и его невозможно сдвинуть даже с помощью полного привода, можно воспользоваться переключателем (A) блокировки дифференциала задней оси, чтобы заблокировать дифференциал и повысить тяговое усилие на колесах.

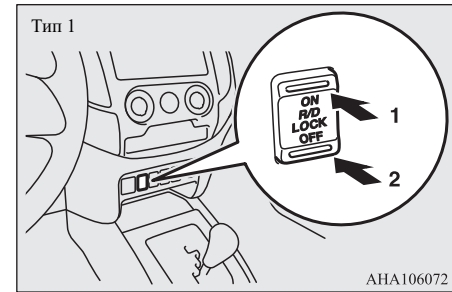
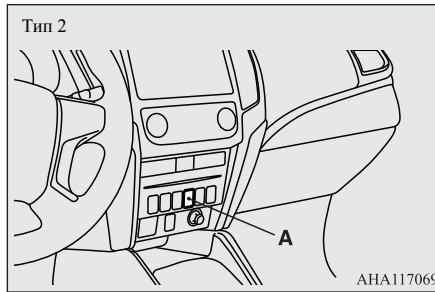
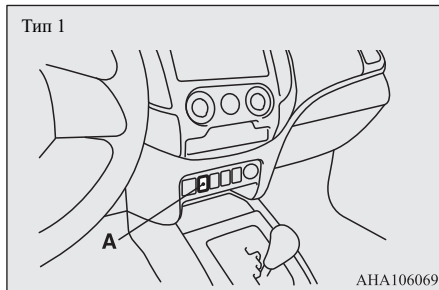

Включение блокировки дифференциала задней оси

1. Полностью остановите автомобиль.
2. Установите переключатель режимов движения в положение 4L или 4H (система полного привода Easy Select 4WD) либо в положение 4LLc или 4HLc (система полного привода Super Select 4WD II).
3. Чтобы заблокировать дифференциал задней оси, нажмите включатель блокировки (1).
4. Чтобы разблокировать дифференциал задней оси, нажмите выключатель блокировки (2).

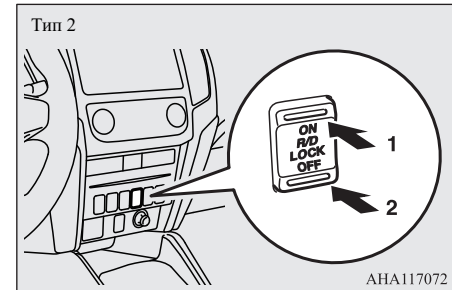

ПРЕДОСТЕРЕЖЕНИЕ

- Пользоваться переключателем блокировки заднего дифференциала можно только тогда, когда колеса не вращаются. При включении блокировки во время вращения колес автомобиль может резко начать движение в произвольном направлении.

ПРИМЕЧАНИЕ

- Когда переключатель режимов движения находится в положении 2H (система полного привода Easy Select 4WD), 2H или 4H (система полного привода Super Select 4WD II), блокировка дифференциала задней оси не работает.
- Если после того как дифференциал задней оси будет заблокирован, повернуть переключатель режимов движения из положения 4L или 4H в положение 2H (система полного привода Easy Select 4WD) либо из положения 4LLc или 4HLc в положение 2H или 4H (система полного привода Super Select 4WD II), задний дифференциал автоматически разблокируется.
- Для автомобилей, оснащенных цветным жидкокристаллическим дисплеем: если нажать на включатель для включения блокировки дифференциала задней оси, выводится предупреждающее сообщение, раздается сигнал зуммера, а дифференциал не блокируется.



- Для автомобилей, оснащенных монохромным жидкокристаллическим дисплеем: если нажать на включатель для включения блокировки дифференциала задней оси, раздается сигнал зуммера, а дифференциал не блокируется.

Контрольная лампа / индикатор блокировки дифференциала задней оси

E00606301706

При включении зажигания или включении режима работы ON контрольная лампа / индикатор блокировки дифференциала задней оси на панели приборов включается на несколько секунд, а затем начинает показывать состояние дифференциала (заблокирован или разблокирован).

Автомобили, оснащенные монохромным жидкокристаллическим дисплеем

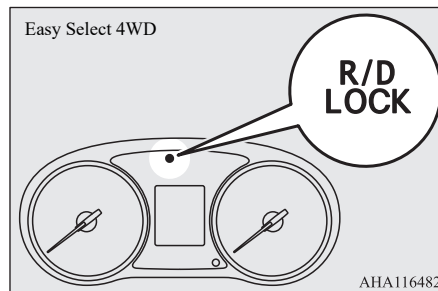

АНА116482

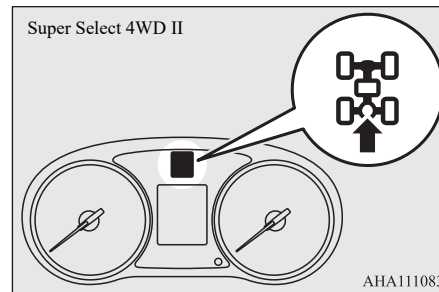

АНА111083

Автомобили, оснащенные цветным жидкокристаллическим дисплеем

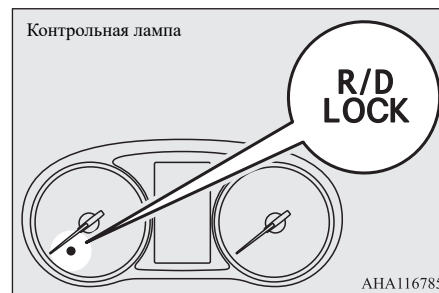

АНА116785

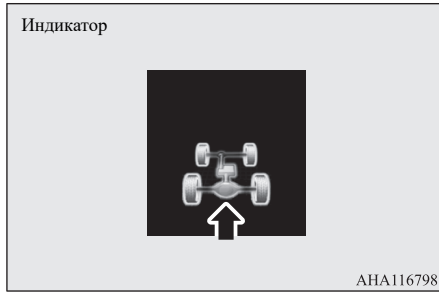

ПРИМЕЧАНИЕ

- Состояние блокировки дифференциала задней оси (включенное при помощи выключателя блокировки) отображается посредством мигания или постоянного свечения соответствующей контрольной лампы.

Автомобили, оснащенные монохромным жидкокристаллическим дисплеем

Состояние блокировки дифференциала задней оси	Контрольная лампа блокировки дифференциала задней оси	
	Easy Select 4WD	Super Select 4WD II
Блокировка дифференциала задней оси выключена	R/D LOCK	
Идет процесс переключения		
	R/D LOCK	

— мигает
 — блокировка включена (постоянным светом)
 — блокировка выключена

Автомобили, оснащенные цветным жидкокристаллическим дисплеем

Состояние блокировки дифференциала задней оси	Контрольная лампа / индикатор блокировки дифференциала задней оси	
	Контрольная лампа	Индикатор
Блокировка дифференциала задней оси выключена	R/D LOCK	
Идет процесс переключения		
	R/D LOCK	

— мигает (также мигает индикатор режимов движения)
 — блокировка включена (постоянный свет)
 — блокировка выключена

ПРИМЕЧАНИЕ

- Контрольная лампа / индикатор и индикатор режима движения (в автомобилях, оснащенных цветным жидкокристаллическим дисплеем) мигают в то время, когда идет процесс включения или выключения блокировки дифференциала задней оси. По завершении включения/выключения контрольная лампа / индикатор либо включены (постоянный свет), либо выключены.
- При включении блокировки дифференциала задней оси отключаются динамическая система курсовой устойчивости и антипробуксовочная система (ASTC), а также система ABS. Одновременно с этим включаются контрольная лампа динамической системы курсовой устойчивости и антипробуксовочной системы (ASTC), контрольная лампа отключения системы ASTC и контрольная лампа ABS / предупреждающее сообщение о неисправности ABS. Это не является признаком неисправности. При выключении блокировки дифференциала задней оси эти лампы выключаются, а функции активируются вновь. См. разделы «Контрольная лампа ABS / предупреждающее сообщение о неисправности ABS», стр. 6-73, «Контрольная лампа динамической системы курсовой устойчивости и антипробуксовочной системы (ASTC) или контрольная лампа отключения динамической системы курсовой устойчивости и антипробуксовочной системы (ASTC)», стр. 6-77.

ПРИМЕЧАНИЕ

- Если после нажатия выключателя для отключения блокировки дифференциала задней оси контрольная лампа / индикатор продолжает мигать, поверните рулевое колесо прямо, затем несколько раз медленно нажмите и отпустите педаль акселератора.
- Если контрольная лампа / индикатор продолжает мигать после нажатия выключателя для включения блокировки дифференциала задней оси:
 - Если скорость автомобиля составляет 12 км/ч или выше, снизьте ее до 2,5 км/ч или ниже. При этом контрольная лампа / индикатор включится (постоянный свет), а дифференциал задней оси заблокируется.
 - Если скорость автомобиля менее 12 км/ч, вращайте рулевое колесо из стороны в сторону до тех пор, пока контрольная лампа / индикатор не включится (постоянный свет). Если автомобиль застрял в мягком грунте, убедитесь, что возле автомобиля нет препятствий, а затем попеременно попытайтесь тронуться вперед и назад. При этом контрольная лампа / индикатор включится (постоянный свет), а дифференциал задней оси заблокируется.

ПРЕДОСТЕРЕЖЕНИЕ

- В случае появления неисправности в системе блокировки дифференциала задней оси включается предохранительное устройство. При этом контрольная лампа блокировки дифференциала задней оси мигает (с частотой два раза в секунду), отображается предупреждающее сообщение, а блокировка дифференциала задней оси отключается. Остановите автомобиль в безопасном месте и выключите двигатель. Вновь запустите двигатель. Если лампа/индикатор возвращается к нормальной работе, можно продолжать движение. Если контрольная лампа блокировки дифференциала задней оси мигает и отображается предупреждающее сообщение при повторном включении блокировки дифференциала задней оси, рекомендуется немедленно обратиться для проверки автомобиля в авторизованный сервисный центр MITSUBISHI MOTORS.

Предупреждающее сообщение (цветной жидкокристаллический дисплей)

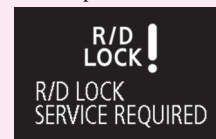

Примеры эффективного использования блокировки дифференциала задней оси

E00606401215

⚠ ПРЕДОСТЕРЕЖЕНИЕ

- Блокировку дифференциала задней оси следует использовать лишь в качестве экстренной меры, если автомобиль застрял и высвободить его с помощью включения режимов 4L или 4H (Easy Select 4WD) либо режимов 4LLc или 4HLC (Super Select 4WD II) не удастся. Нужно отключать блокировку дифференциала задней оси сразу после того, как надобность в ней исчезнет.

При движении по каменистым дорогам

Если автомобиль не может двигаться из-за того, что одно из колес вывешено в воздухе.

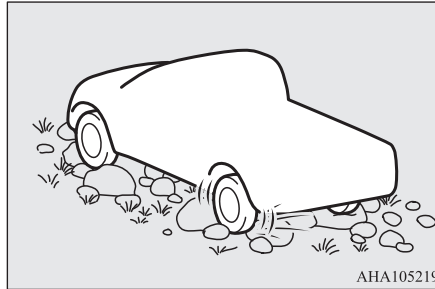

При выезде с заснеженного участка

Если автомобиль не может двигаться из-за того, что одно из колес находится в снегу, а другое — на твердом покрытии.

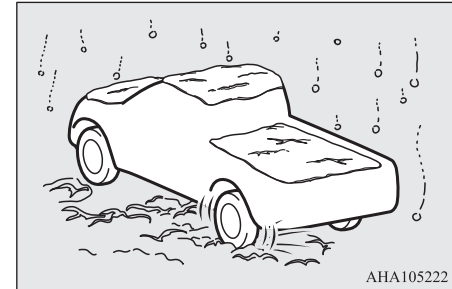

6

Если одно из колес попало в канаву

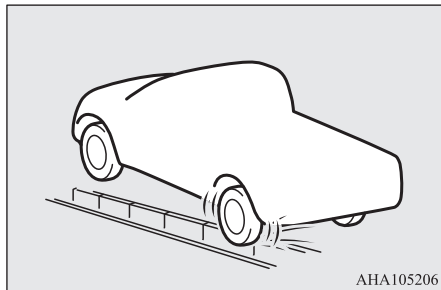

Примеры неправильного использования блокировки дифференциала задней оси

E00606501216

⚠ ПРЕДУПРЕЖДЕНИЕ

- Если одновременно с режимами 4L или 4H (система полного привода Easy Select 4WD), 4LLc или 4HLc (система полного привода Super Select 4WD II) включить блокировку заднего дифференциала, возникает нижеуказанное явление, которое очень опасно. Обязательно следует отключать блокировку дифференциала задней оси на нормальной дороге.
- Если блокировка дифференциала задней оси по ошибке включается на твердом покрытии: при включении блокировки дифференциала задней оси тяговое усилие, движущее автомобиль вперед, становится очень большим, что затрудняет вращение рулевого колеса.

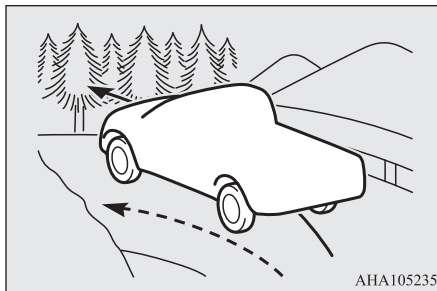

⚠ ПРЕДУПРЕЖДЕНИЕ

- Если блокировка дифференциала задней оси по ошибке включается на повороте: автомобиль теряет способность поворачивать и может продолжить прямолинейное движение.

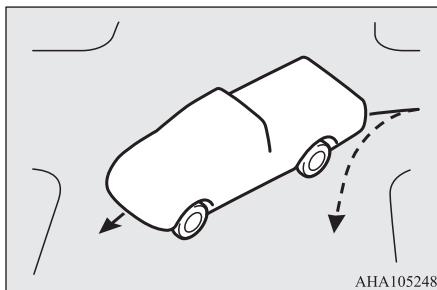

⚠ ПРЕДУПРЕЖДЕНИЕ

- Если блокировка дифференциала задней оси включается по ошибке (за исключением случаев, когда нужно съехать со снега или льда): затрудняется выполнение поворотов.
- Если сцепные свойства дорожного покрытия под правым и левым колесами различаются (например, одно колесо находится на твердом покрытии, а второе — на льду), то при увеличении или уменьшении оборотов двигателя это может привести к резкому изменению направления движения автомобиля. Нужно пользоваться блокировкой дифференциала задней оси только для того, чтобы съехать с заснеженного или обледенелого участка, когда полный привод не помогает; в остальных случаях просто включать полный привод.

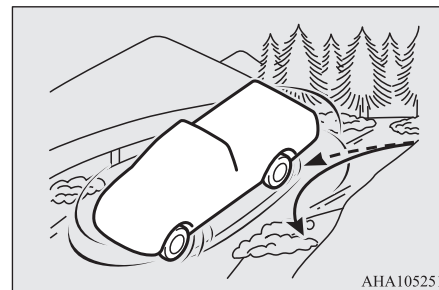

Использование системы полного привода*

E00606602692

При включении полного привода оба моста автомобиля жестко связываются друг с другом. Это улучшает сцепление колес автомобиля с поверхностью дороги. Однако при прохождении крутых поворотов или повторяющихся движениях вперед и назад трансмиссия подвергается дополнительным нагрузкам, что создает эффект, подобный торможению. Полноприводный автомобиль способен разогнаться более быстро и плавно. Но помните, что его тормозной путь, по сравнению с заднеприводным автомобилем, не становится короче. Двигаясь на полноприводном автомобиле в сложных условиях (по снегу, песку, грязи и т. д.), очень важно использовать правильные приемы управления.

ПРЕДУПРЕЖДЕНИЕ

- Нажимать на педали акселератора и тормоза, вращать рулевое колесо и пр. нужно в соответствии с типом местности и грунта. Водитель должен точно оценить условия движения и осторожно управлять автомобилем в соответствии с ними. Кроме того, при движении по бездорожью есть вероятность потери контроля над автомобилем и опрокидывания автомобиля на бок или крышу, что может привести к получению травмы или в худшем случае — к смертельному исходу.

ПРИМЕЧАНИЕ

- Старайтесь занять на сиденье положение, наиболее близкое к вертикальному, ближе, чем обычно, к рулевому колесу; отрегулируйте сиденье так, чтобы было удобно действовать рулем и педалями. Обязательно пристегнитесь ремнем безопасности.
- После движения по пересеченной местности или грязной дороге проверьте все узлы автомобиля и тщательно вымойте его. См. главу «Уход за автомобилем» и раздел «Проверка и техническое обслуживание автомобиля после эксплуатации в тяжелых условиях», стр. 6-65.

Использование системы полного привода*

По дорогам любого типа можно двигаться даже на автомобиле, не имеющем внедорожного режима и блокировки дифференциала задней оси. Настройка оборудования автомобиля в соответствии со следующей таблицей облегчит движение по дорогам различного типа.

Режим движения	Дорожные условия					
	Сухая дорога с твердым покрытием или автомагистраль	Дорога с укатанным снегом	Гравийная дорога	Покрытая глубоким снегом или грязью дорога	Песчаная дорога	Каменная дорога
Система полного привода Easy Select 4WD (→ стр. 6-33)	2H	4H	4H или 4L	4H или 4L	4H или 4L	4H или 4L
Система полного привода Super Select 4WD II (→ стр. 6-41)	2H или 4H	4H	4HLc или 4LLc	4HLc или 4LLc	4HLc или 4LLc	4HLc или 4LLc
Переключатель внедорожного режима (→ стр. 6-52)	—	—	GRAVEL (ГРАВИЙ)	MUD/SNOW (ГРЯЗЬ/СНЕГ)	SAND (ПЕСОК)	ROCK (КАМНИ)
Блокировка дифференциала задней оси (→ стр. 6-53)	—	—	—	Включена*	Включена*	Включена*

* Одновременное использование внедорожного режима и блокировки дифференциала задней оси не предусмотрено. При включении блокировки дифференциала задней оси внедорожный режим автоматически отключается. Кроме того, при включенной блокировке дифференциала задней оси внедорожный режим будет выключен даже при нажатии переключателя внедорожного режима.

ПРЕДОСТЕРЕЖЕНИЕ

- При движении по пересеченной местности учитывать профиль дороги и ландшафта и продолжать движение только после того, как будет уверенность, что детали подвески или нижние части переднего и заднего бамперов не будут касаться поверхности дороги. (См. раздел «Габаритные размеры автомобиля», стр. 11-3.)

Движение по сухой дороге с твердым покрытием или по автомагистрали

E00646400050

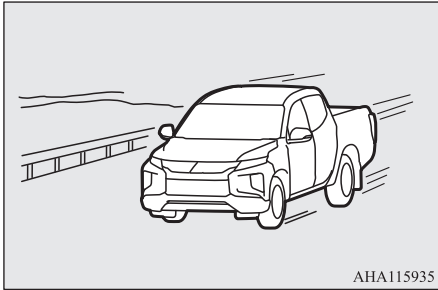

АНА115935

По сухой дороге с твердым покрытием следует двигаться в режиме 2H (Easy Select 4WD) либо в режимах 2H или 4H (Super Select 4WD II). Не включайте режим 4H или 4L (Easy Select 4WD) либо режим 4HLc или 4LLc (Super Select 4WD II), особенно при движении по сухой автомагистрали.

⚠ ПРЕДОСТЕРЕЖЕНИЕ

- При движении по сухой дороге с твердым покрытием в режиме 4H или 4L (Easy Select 4WD) либо в режиме 4HLc или 4LLc (Super Select 4WD II) увеличивается расход топлива, повышаются уровень шума и износ шин. При движении в таких режимах может повыситься температура масла в дифференциале, что может привести к повреждению трансмиссии. Кроме того, в трансмиссии возникают повышенные нагрузки, которые могут привести к утечке масла, заклиниванию деталей и к другим серьезным неисправностям.

Движение по дороге с укатанным снегом

E00646500051

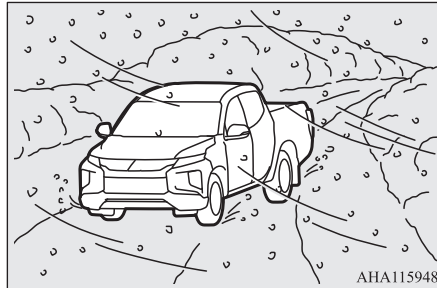

АНА115948

В зависимости от состояния дороги включите режим 4H, затем медленно нажмите на педаль акселератора, чтобы плавно тронуться с места.

📖 ПРИМЕЧАНИЕ

- В таких условиях рекомендуется установка зимних шин и/или устройств для повышения проходимости по снегу (цепей противоскольжения).
- Соблюдайте безопасную дистанцию, избегайте резких торможений, тормозите двигателем (переключаясь на более низкие передачи).

⚠ ПРЕДОСТЕРЕЖЕНИЕ

- Избегать резких торможений, разгонов и поворотов; такие маневры могут вызвать занос и вращение автомобиля.

Движение по немоощным дорогам

E00646600052

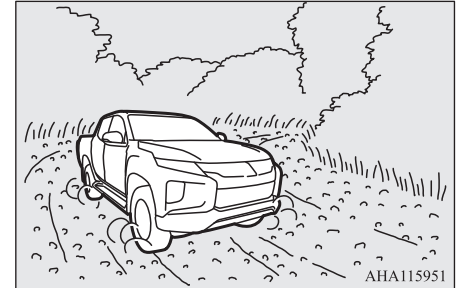

АНА115951

Определите дорожные условия и включите режим 4H или 4L (Easy Select 4WD) либо режим 4HLc или 4LLc (Super Select 4WD II).

Использование системы полного привода*

Выбор настройки GRAVEL (ГРАВИЙ) внедорожного режима (при наличии) сделает движение более уверенным.

Движение по грязи или глубокому снегу

E00647300157

Включите режим 4H или 4L (Easy Select 4WD) либо 4HLc или 4LLc (Super Select 4WD II), затем медленно нажмите на педаль акселератора, чтобы плавно тронуться с места. По возможности держите педаль акселератора в одном и том же положении, двигайтесь с невысокой скоростью.

Выберите настройку MUD/SNOW (ГРЯЗЬ/СНЕГ) внедорожного режима или включите блокировку дифференциала задней оси (при наличии), если есть вероятность застревания автомобиля. Это сделает движение более уверенным.

⚠ ПРЕДУПРЕЖДЕНИЕ

- Пытаясь освободить застрявший автомобиль, нужно следить, чтобы вокруг него не было людей и каких-либо предметов. При раскачивании автомобиль может резко тронуться вперед или назад, что приведет к травмированию людей и к повреждению предметов.

⚠ ПРЕДОСТЕРЕЖЕНИЕ

- Если при движении автомобиля возникнет одна из следующих ситуаций, немедленно остановите автомобиль в безопасном месте и выполните следующие действия:

⚠ ПРЕДОСТЕРЕЖЕНИЕ

- Сегментная диаграмма индикатора температуры охлаждающей жидкости двигателя приближается к зоне перегрева двигателя. См. раздел «Перегрев двигателя», стр. 8-10.
- Выводится предупреждающее сообщение о повышенной температуре масла в А/Т. См. раздел «При возникновении неисправности в А/Т», стр. 6-31.

📖 ПРИМЕЧАНИЕ

- Избегайте резких торможений, ускорений и поворотов; в результате таких действий автомобиль может застрять.
- Если автомобиль застрял в глубоком снегу или грязи, часто удается освободить его раскачиванием. Для этого попеременно переводите рычаг селектора А/Т в положения D (движение) и R (задний ход), а в автомобиле с М/Т — включайте первую и заднюю передачи; после включения передачи слегка нажимайте на педаль акселератора.
- В этих условиях рекомендуется трогаться с не полностью включенным стояночным тормозом (с рычагом стояночного тормоза, немного вытянутым вверх). Не забудьте выключить стояночный тормоз после того, как автомобиль высвободится.

📖 ПРИМЕЧАНИЕ

- При необходимости движения по глубокой грязи рекомендуется установка устройств для повышения проходимости по снегу (цепей противоскольжения). Поскольку глубину и продолжительность такого участка трудно оценить визуально и автомобиль может увязнуть очень глубоко, двигаться следует с малой скоростью. По возможности выйдите из автомобиля и проверьте состояние дороги, прежде чем въезжать на трудный участок.
- При эксплуатации автомобиля вблизи морского побережья или на дорогах, где применяются антигололедные реагенты, может возникнуть усиленная коррозия кузова; после движения в таких местах как можно скорее вымойте автомобиль.

Движение по песчаным дорогам

E00646700079

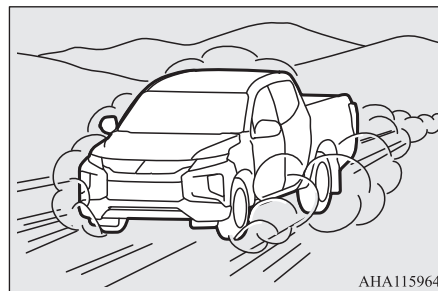

АНА115964

Определите песчаные дорожные условия и включите режим 4H или 4L (Easy Select 4WD) либо режим 4HLc или 4LLc (Super Select 4WD II).

Плавно нажмите на педаль акселератора, чтобы тронуться с места, и старайтесь двигаться с постоянной низкой скоростью. Выберите настройку SAND (ПЕСОК) внедорожного режима или включите блокировку дифференциала задней оси (при наличии), если есть вероятность застревания автомобиля. Это сделает движение более уверенным.

⚠ ПРЕДОСТЕРЕЖЕНИЕ

- Не следует пытаться разогнаться на песке, быть предельно внимательным при управлении автомобилем. В этих условиях двигатель и трансмиссия испытывают более высокие нагрузки, чем на нормальной дороге, поэтому неаккуратное вождение может стать причиной аварии.

Движение по каменистым дорогам

E00646800070

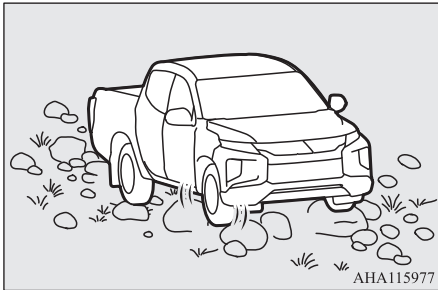

Включите режим 4H или 4L (Easy Select 4WD) либо 4HLc или 4LLc (Super Select 4WD II),

затем двигайтесь на низкой скорости. В зависимости от дорожных условий выберите настройку ROCK (КАМНИ) внедорожного режима или включите блокировку дифференциала задней оси (при наличии), если есть вероятность застревания автомобиля. Это сделает движение более уверенным.

⚠ ПРЕДОСТЕРЕЖЕНИЕ

- Избегайте движения по каменистым дорогам в одиночестве. Передвигайтесь по каменистым дорогам, придерживаясь наставлений опытного водителя, что обеспечит безопасность движения.

📖 ПРИМЕЧАНИЕ

- Старайтесь двигаться так, чтобы колеса как можно больше соприкасались с камнями.

Спуск с крутых уклонов

E00646900097

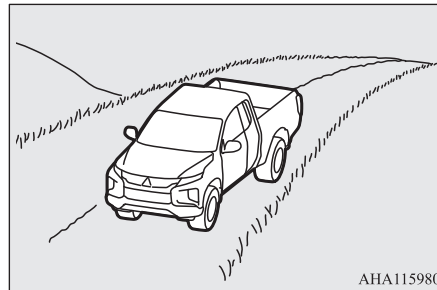

Установите переключатель режимов движения в положение 4H или 4L (система полного привода Easy Select 4WD) либо в положение 4HLc или 4LLc (система полного привода Super Select 4WD II), используйте торможение двигателем (понижение передачи) и медленно двигайтесь под уклон.

Если спуск с низкой скоростью невозможен даже при использовании торможения двигателем, плавный спуск помогает обеспечить система помощи при спуске по склону (при наличии).

См. раздел «Система помощи при спуске по склону (HDC)», стр. 6-69.

⚠ ПРЕДУПРЕЖДЕНИЕ

- Следует избегать поворотов при спуске. Прилагать усилия, чтобы траектория движения была как можно ближе к прямой.

📖 ПРИМЕЧАНИЕ

- Если на крутом спуске резко нажать на педаль тормоза (например, перед неожиданно возникшим препятствием), возможна потеря контроля над автомобилем. Прежде чем съезжать по склону, пройдите по нему и осмотрите путь.
- Перед началом спуска необходимо выбрать соответствующую передачу. Старайтесь не переключать передачи на спуске.

ПРИМЕЧАНИЕ

- MITSUBISHI MOTORS не несет ответственности за повреждения или травмы, ставшие следствием неправильной или небрежной эксплуатации автомобиля. Результат применения всех приемов управления автомобилем, описанных в настоящем руководстве, зависит от квалификации и опыта водителя и иных участников движения; все отступления от описанных приемов и приводимых правил допускаются водителем под собственной ответственностью.

Подъем на крутые уклоны

E0064700082

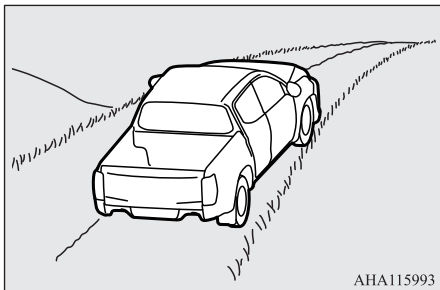

АНА115993

Чтобы обеспечить максимальный крутящий момент на колесах, установите переключатель режимов движения в положение 4L (система полного привода Easy Select 4WD) или в положение 4LLc (система полного привода Super Select 4WD II).

ПРЕДУПРЕЖДЕНИЕ

- Подниматься следует перпендикулярно уклону. Не следует пытаться ехать вдоль крутого уклона.
- Если автомобиль начинает терять сцепление с дорогой, нужно уменьшить нажатие на педаль акселератора и покрутить рулевое колесо влево-вправо, чтобы восстановить сцепление.

ПРИМЕЧАНИЕ

- Выбирайте для подъема как можно более ровное место, без камней и иных препятствий.
- Прежде чем пытаться въехать на подъем, выйдите и убедитесь, что автомобиль сможет его преодолеть.

Прохождение крутых поворотов

E00647100054

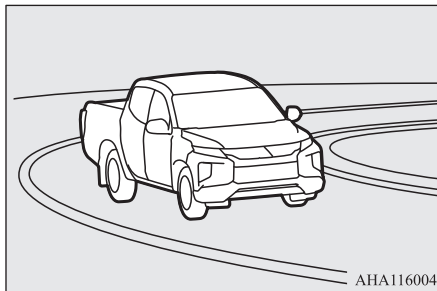

АНА116004

При прохождении крутых поворотов на малой скорости при включенном режиме 4H или 4L (Easy Select 4WD) либо 4HLc или 4LLc (Super Select 4WD II) реакция автомобиля на рулевое управление может несколько отличаться от обычной; она сходна с тем, как если бы в этот момент была нажата педаль тормоза. Это явление называется «подтормаживанием в крутых поворотах»; оно вызвано тем, что все 4 колеса автомобиля находятся на разном расстоянии от центра поворота.

Это явление характерно именно для полноприводных автомобилей. В этом случае выровняйте рулевое колесо или включите режим 2H (система полного привода Easy Select 4WD) либо режим 2H или 4H (система полного привода Super Select 4WD II).

Преодоление водных преград

E00647200097

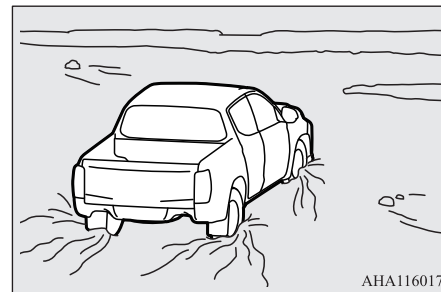

АНА116017

Полноприводные автомобили не герметичны. При движении по затопленной дороге с высоким уровнем воды или преодолении брода вода может попасть в двигатель, что приведет к его серьезному повреждению. На максимально воз-

можную глубину преодолеваемого брода или участка затопленной дороги влияет множество факторов, которые невозможно определить заранее, поэтому водитель самостоятельно принимает решение о возможности движения по затопленной дороге или преодоления брода. При попадании влаги на компоненты электрооборудования автомобиль может выйти из строя и дальнейшее движение станет невозможным; поэтому старайтесь не преодолевать броды без крайней необходимости. Если это неизбежно, действуйте следующим образом:

1. Перед началом движения проверьте глубину воды, состояние дна и т. д. Пересекайте водную преграду в месте наименьшей глубины.
2. Установите переключатель режимов движения в положение 4L (система полного привода Easy Select 4WD) или в положение 4LLc (система полного привода Super Select 4WD II).
3. Чтобы не поднимать брызги и волну, двигайтесь с невысокой скоростью — около 5 км/ч.

⚠ ПРЕДОСТЕРЕЖЕНИЕ

- Никогда не следует преодолевать броды в глубоких местах. Двигаясь по воде, не следует переключать передачи. В результате частого преодоления бродов может сократиться срок службы автомобиля; рекомендуется обращаться в авторизованный сервисный центр MITSUBISHI MOTORS для обработки, проверки и ремонта автомобиля.

⚠ ПРЕДОСТЕРЕЖЕНИЕ

- После преодоления брода нужно нажать на педаль тормоза, чтобы убедиться в эффективной работе тормозов. Если детали тормозных механизмов покрыты влагой и эффективность их действия снижена, следует просушить их, двигаясь с малой скоростью и слегка нажимая на педаль тормоза.

Проверка и техническое обслуживание автомобиля после эксплуатации в тяжелых условиях

E00606701566

После эксплуатации автомобиля в тяжелых условиях обязательно выполните следующие операции технического обслуживания:

- Убедитесь, что автомобиль не имеет повреждений от ударов о камни, цапапин от мелкого гравия и т. п.
- Тщательно вымойте автомобиль. После мойки следует проехать некоторое расстояние с малой скоростью, слегка нажимая на педаль тормоза, чтобы просушить тормозные механизмы. Если и после этого тормоза действуют недостаточно эффективно, рекомендуется как можно скорее проверить их в сервисном центре MITSUBISHI MOTORS.
- Удалите из сот радиатора и масляного радиатора А/Т насекомых, сухую траву и т. д.

- После преодоления брода следует обратиться в авторизованный сервисный центр MITSUBISHI MOTORS:
- Необходимо провести проверку и необходимое обслуживание тормозной системы.
- Необходимо проверить уровень масел и смазок в двигателе, коробке передач, раздаточной коробке и дифференциалах, а также их чистоту (если масло или консистентная смазка имеют вид эмульсии, это говорит о наличии в них воды; такое масло или смазку необходимо заменить).
- Необходимо смазать карданный вал.
- Необходимо проверить салон автомобиля. Если обнаружится попадание воды, следует просушить ковровое покрытие и т. п.
- Необходимо проверить фары. Если внутри фар попала вода, рекомендуется слить ее.

6

Правила эксплуатации полноприводного автомобиля*

E00606802102

Шины и колесные диски

Поскольку крутящий момент передается на все четыре колеса, характеристики автомобиля с полным приводом в значительной степени зависят от состояния шин.

Уделяйте особое внимание шинам.

- На все колеса необходимо устанавливать шины рекомендуемого размера См. раздел «Шины и колесные диски», стр. 11-11.

- Следите за надлежащим давлением воздуха в шинах, значение которого зависит от того, загружен автомобиль или нет. (См. раздел «Давление воздуха в шинах», стр. 10-15.)
- Шины и диски всех четырех колес должны быть одного размера и типа. Если возникнет необходимость заменить одну шину или колесный диск, замените также все остальные.
- При значительной разнице в износе шин передних и задних колес необходимо поменять местами передние и задние колеса.

Значительная разница в степени износа шин ухудшает эксплуатационные показатели автомобиля. См. раздел «Перестановка колес», стр. 10-16.

- Регулярно проверяйте давление воздуха в шинах.

⚠ ПРЕДОСТЕРЕЖЕНИЕ

- Следует устанавливать шины одной размерности, одного типа и одного производителя, с одинаковой степенью износа. Установка шин разного размера, типа, разных марок и с разной степенью износа или разным давлением воздуха ведет к повышению температуры масла в дифференциале, что может привести к невозможности переключения передач в раздаточной коробке и, как следствие, стать причиной повреждения трансмиссии. Кроме того, в трансмиссии возникают повышенные нагрузки, которые могут привести к утечке масла, заклиниванию деталей и к другим серьезным неисправностям.

Буксировка

Если необходима буксировка, рекомендуется обратиться в авторизованный сервисный центр MITSUBISHI MOTORS или в коммерческую службу эвакуации.

В следующих случаях необходимо транспортировать автомобиль с помощью эвакуатора:

- Если двигатель работает, но автомобиль не движется или слышен необычный шум.
- При осмотре днища автомобиля обнаружена утечка масла или какой-либо другой жидкости.

Аккуратно буксировать автомобиль с помощью другого автомобиля, соблюдая правила, приведенные в разделе «Буксировка автомобиля», стр. 8-23, допускается лишь в том случае, если Вы не можете связаться с авторизованным сервисным центром MITSUBISHI MOTORS или коммерческой службой эвакуации.

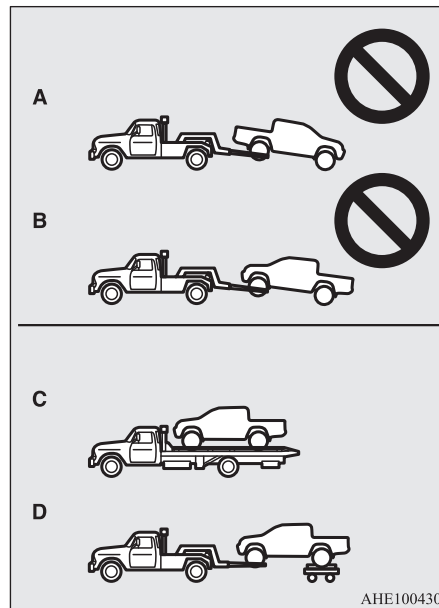

⚠ ПРЕДОСТЕРЕЖЕНИЕ

- Следует буксировать автомобиль методом частичной погрузки (когда вывешиваются ведущие колеса) (см. рисунки C или D). Запрещается буксировать автомобиль методом частичной погрузки (когда передние или задние колеса остаются на дороге) (см. рисунки A и B). Это может привести к повреждению агрегатов трансмиссии или к потере устойчивости при буксировке.

Подъем полноприводного автомобиля на домкрате

ПРЕДУПРЕЖДЕНИЕ

- Запрещается прокручивать стартером двигатель автомобиля, поднятого на домкрате. При этом колесо, находящееся на земле, может повернуться и автомобиль соскользнет с домкрата.

Торможение

E00607003283

От состояния каждого узла и детали тормозной системы в значительной степени зависит также безопасность движения. Рекомендуется проверять автомобиль в сервисном центре MITSUBISHI MOTORS регулярно с периодичностью, указанной в сервисной книжке.

ПРЕДОСТЕРЕЖЕНИЕ

- Нужно не допускать резких торможений; кроме того, запрещается держать ногу на педали тормоза при движении. Это приводит к перегреву и снижению эффективности тормозов.

Тормозная система

В гидроприводе рабочей тормозной системы имеется два контура. Автомобиль оборудован усилителем тормозов. Это позволяет останавли-

вать автомобиль с помощью одного контура в случае неисправности второго. Если по каким-либо причинам в автомобиле не будет работать усилитель, тормозная система сохранит работоспособность. В данной ситуации, если хода педали тормоза не хватает для эффективного торможения или если педаль нажимается с трудом, продолжайте нажимать на нее с большим усилием; остановите автомобиль и немедленно отремонтируйте тормозную систему в ближайшем авторизованном сервисном центре MITSUBISHI MOTORS.

ПРЕДУПРЕЖДЕНИЕ

- Запрещается выключать двигатель во время движения автомобиля. При остановке двигателя усилитель тормозов перестает работать и торможение затрудняется.
- При отказе усилителя или неисправности в гидроприводе тормозов нужно немедленно обратиться в авторизованный сервисный центр MITSUBISHI MOTORS.

Контрольная лампа / предупреждающее сообщение

Включение контрольной лампы тормозной системы является признаком неисправности системы. При возникновении неисправности в системе на многофункциональном дисплее появляется предупреждающее сообщение. См. разделы «Контрольная лампа тормозной системы», стр. 5-44, и «Предупреждающее сообщение о неисправности тормозной системы», стр. 5-46.

Влажные тормозные механизмы

Сразу после трогания с места проверьте действие тормозов на малой скорости, особенно если тормозные механизмы влажные, чтобы убедиться в их нормальной работе. После поездки под сильным дождем, преодоления глубокой лужи или мойки автомобиля на тормозных дисках или барабанах возможно образование влажной пленки, препятствующей нормальной работе тормозов. В этом случае просушите тормозные механизмы легким нажатием на педаль тормоза при движении с малой скоростью.

При движении на спуске

Во избежание перегрева тормозов при движении на крутом спуске необходимо использовать торможение двигателем, включая более низкие передачи.

ПРЕДУПРЕЖДЕНИЕ

- Запрещается помещать на пол автомобиля рядом с педалью тормоза какие-либо предметы; нужно следить за тем, чтобы напольный коврик не попал под педаль; это может помешать полностью нажать на нее в опасной ситуации. Следует убедиться, что педаль можно беспрепятственно нажать в любой момент. Следует убедиться, что коврик надежно закреплен на своем месте.

Тормозные колодки

- По возможности избегайте резких торможений. Новые тормозные колодки прирабатываются в течение первых 200 км после замены.
- Дисковые тормоза снабжены специальным предупреждающим устройством, издающим скребущий металлический звук при предельном износе тормозных колодок. Услышав этот звук, замените тормозные колодки.

ПРЕДУПРЕЖДЕНИЕ

- Если тормозные колодки изношены, остановить автомобиль становится сложнее и возрастает опасность дорожно-транспортного происшествия.

Система помощи при трогании на подъеме

E00628001396

Система помощи при трогании на подъеме облегчает процесс трогания на крутом подъеме, предотвращая откатывание автомобиля назад. Система удерживает тормозное усилие в течение примерно 2 секунд, пока Вы переносите ногу с педали тормоза на педаль акселератора.

ПРЕДОСТЕРЕЖЕНИЕ

- Не следует чрезмерно полагаться на систему помощи при трогании на подъеме, чтобы избежать скатывания автомобиля вниз. При определенных обстоятельствах, даже при работе системы помощи при трогании на подъеме, автомобиль может откатиться назад, если педаль тормоза нажата недостаточно сильно, если автомобиль сильно нагружен, дорога скользкая или имеет крутой уклон или автомобиль буксирует прицеп и пр.
- Система помощи при трогании на подъеме не рассчитана на то, чтобы удерживать автомобиль на уклоне более 2 секунд.
- При движении на подъеме не следует использовать систему помощи при трогании на подъеме для удержания автомобиля в неподвижном состоянии вместо нажатой педали тормоза. Это может привести к аварии.
- Не следует переводить замок зажигания в положение LOCK или ACC и не следует включать режимы работы ACC или OFF во время работы системы помощи при трогании на подъеме. Система помощи при трогании на подъеме может прекратить работу, что может стать причиной аварии.

Включение системы

E00628101371

1. Полностью остановите автомобиль, нажимая на педаль тормоза.
2. В автомобиле с М/Т включите 1-ю передачу. В автомобиле с А/Т переведите рычаг селектора в положение D (движение).

ПРИМЕЧАНИЕ

- При движении задним ходом на подъеме включите передачу заднего хода.

3. Отпустите педаль тормоза, и система помощи при трогании на подъеме будет поддерживать тормозное усилие для удержания автомобиля в течение примерно 2 секунд.
4. Нажмите на педаль акселератора, и система помощи при трогании на подъеме постепенно снизит тормозное усилие, как только автомобиль начнет движение.

ПРИМЕЧАНИЕ

- Система помощи при трогании на подъеме срабатывает, когда соблюдены нижеперечисленные условия.
 - Двигатель работает.
(Система помощи при трогании на подъеме не будет включаться во время запуска двигателя и сразу после запуска.)



ПРИМЕЧАНИЕ

• В автомобилях с М/Т рычаг установлен в следующие положения:

При трогании на подъеме передним ходом

Рычаг переключения передач в любом положении, кроме R (задний ход). (Система помощи при трогании на подъеме работает, даже если рычаг установлен в положение N (нейтральная передача).)

При трогании на подъем задним ходом

Рычаг переключения передач находится в положении R (задний ход). (Система помощи при трогании на подъеме не работает, если рычаг установлен в положение N (нейтральная передача).)

- В автомобилях с А/Т рычаг селектора в любом положении, кроме Р (стоянка) или N (нейтральная передача).
- Автомобиль полностью остановлен, и нажата педаль тормоза.
- Стояночный тормоз выключен.
- Система помощи при трогании на подъеме не сработает, если педаль акселератора нажата перед отпуском педали тормоза.
- Система помощи при трогании на подъеме работает также при трогании задним ходом на спуске.
- Включение системы помощи при трогании на подъеме сопровождается звуком срабатывания. Это нормальное явление при работе системы помощи при трогании на подъеме, не свидетельствующее о наличии неисправностей.

Контрольная лампа / предупреждающее сообщение

E00628201721

Если в системе возникает неисправность, включается контрольная лампа / отображается предупреждающее сообщение.

Контрольная лампа



Предупреждающее сообщение



⚠ ПРЕДОСТЕРЕЖЕНИЕ

- Включение этой лампы говорит о возможной неисправности системы. Трогаться нужно аккуратно.
- Следует остановить автомобиль в безопасном месте и выключить двигатель. Снова запустить двигатель и убедиться в выключении контрольной лампы, что означает, что система помощи при трогании на подъеме снова работает. Если контрольная лампа / предупреждающее сообщение по-прежнему активны или регулярно включаются, то автомобиль можно не останавливать, но рекомендуется как можно скорее обратиться в авторизованный сервисный центр MITSUBISHI MOTORS.

Система помощи при спуске по склону (HDC)*

E00642900158

Система помощи при спуске по склону обеспечивает движение на неровных дорогах или крутых спусках с постоянной скоростью. Она очень удобна в тех ситуациях, когда замедление автомобиля при помощи торможения двигателя является недостаточным.

6

⚠ ПРЕДУПРЕЖДЕНИЕ

- В любом случае вся ответственность за безопасность движения лежит на водителе. Нужно управлять автомобилем в соответствии с дорожными условиями и чрезмерно не полагаться на систему помощи на спусках.
- При движении по скользким дорогам, то есть грязным, обледенелым или немощеным дорогам, определенная низкая скорость может не поддерживаться, что часто стает причиной серьезного несчастного случая.

⚠ ПРЕДУПРЕЖДЕНИЕ

- На автомобилях с М/Т переведите переключатель режимов движения в положение 4LLс. Если переключатель режимов движения находится в любом другом положении, кроме 4LLс, при использовании системы помощи при спуске по склону двигатель автомобиля может заглохнуть. В результате эффективность тормозов может снизиться либо колеса автомобиля заблокируются, что может привести к серьезной аварии.

⚠ ПРЕДОСТЕРЕЖЕНИЕ

- При неисправности в системе помощи при спуске по склону включается контрольная лампа динамической системы курсовой устойчивости и антипробуксовочной системы (ASTC). Если включается контрольная лампа динамической системы курсовой устойчивости и антипробуксовочной системы (ASTC), рекомендуется обратиться для проверки автомобиля в авторизованный сервисный центр MITSUBISHI MOTORS. (См. раздел «Контрольная лампа / предупреждающее сообщение о неисправности динамической системы курсовой устойчивости и антипробуксовочной системы (ASTC)», стр. 6-78.)
Одновременно с включением контрольной лампы может отобразиться предупреждающее сообщение.

Включение системы

E00643000143

1. Полностью остановите автомобиль.
2. На автомобилях с М/Т включите 1-ю передачу либо передачу заднего хода.
На автомобилях с А/Т переведите рычаг селектора в положение D (движение) или R (задний ход).
3. Нажмите на включатель системы помощи при спуске по склону.

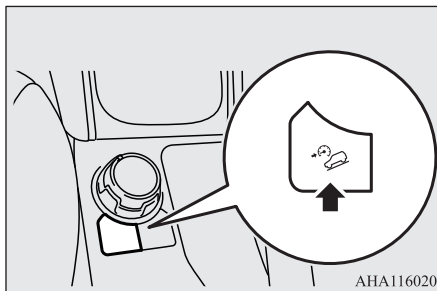

4. Убедитесь во включении контрольной лампы системы помощи при спуске по склону.
Включение контрольной лампы системы помощи при спуске по склону указывает на то, что система находится в состоянии готовности.

Контрольная лампа



📖 ПРИМЕЧАНИЕ

- Контрольная лампа должна включиться при включении режима работы ON и выключиться через несколько секунд.
- Если после включения системы помощи при спуске по склону (переход в состояние готовности) несколько раз подряд нажать на включатель, система выключается, так как срабатывает защитная функция. После выключения система помощи при спуске по склону не включается (не переходит в состояние готовности) даже при нажатии на включатель. Для включения системы помощи при спуске по склону остановите и вновь запустите двигатель, а затем еще раз нажмите на включатель системы помощи при спуске по склону.
- Система помощи при спуске по склону не включается (не переходит в состояние готовности) в ситуациях, если:
 - Скорость автомобиля: выше примерно 20 км/ч.
 - Блокировка дифференциала задней оси (при наличии): включена.
 - Тормозная система: повышенная температура тормозных механизмов.
 - Контрольная лампа ASTC: включена или мигает.
См. раздел «Контрольная лампа / предупреждающее сообщение о неисправности динамической системы курсовой устойчивости и антипробуксовочной системы (ASTC)», стр. 6-78.

Система помощи при спуске по склону управляет тормозной системой в случаях, если:

- Скорость автомобиля: не выше 20 км/ч.
- Педаль тормоза или акселератора не нажата.

Во время работы мигает контрольная лампа системы помощи при спуске по склону, а также включаются стоп-сигналы и верхний стоп-сигнал. Контролируемую скорость движения автомобиля можно изменить нажатием педали акселератора или тормоза.

При отпускании педали система помощи при спуске по склону восстанавливает прежнюю скорость движения автомобиля.

ПРИМЕЧАНИЕ

- Система помощи при спуске по склону не будет работать, даже если она активирована (находится в состоянии готовности) в случаях, если:
 - Скорость автомобиля: свыше примерно 20 км/ч.
 - Если на автомобилях с М/Т рычаг переключения передач установлен в положение любой передачи переднего хода, кроме первой.
- Во время работы системы помощи при спуске по склону можно ощутить вибрацию кузова, рулевого колеса и педали тормоза, а также слышать звук работы. Кроме того, можно почувствовать, как нажатая педаль становится «мягкой» или, наоборот, «жесткой». Это не свидетельствует о неисправности, система помощи при спуске по склону работает в штатном режиме.
- Контрольная лампа системы помощи при спуске по склону мигает при движении по ровной дороге, но это не указывает на наличие неисправности в системе.

Отключение системы

E00643200086

1. Нажмите на включатель системы помощи при спуске по склону. Система помощи при спуске по склону постепенно отключается.
2. Убедитесь в выключении контрольной лампы системы помощи при спуске по склону.

ПРИМЕЧАНИЕ

- Система помощи при спуске по склону и ее контрольная лампа на щитке приборов выключается автоматически без нажатия на включатель при условиях, если:
 - Скорость автомобиля: свыше примерно 80 км/ч.
 - Блокировка дифференциала задней оси (при наличии): включена.
 - Контрольная лампа динамической системы курсовой устойчивости и антипробуксовочной системы (ASTC): включена.
 - Тормозная система: повышенная температура тормозных механизмов.

Система помощи при экстренном торможении

E00627001780

Система помощи при экстренном торможении адресована водителям, которые не могут сильно нажать на педаль тормоза при экстренном торможении; она увеличивает давление в тормозных механизмах.

Если педаль тормоза нажата резко, тормоза срабатывают с большим усилием, чем обычно.

ПРЕДОСТЕРЕЖЕНИЕ

- Система помощи при экстренном торможении не рассчитана на развитие тормозных усилий, превышающих возможности системы. Всегда следует держать безопасную дистанцию до движущихся впереди автомобилей и не полагаться сверх меры на систему помощи при экстренном торможении.

ПРИМЕЧАНИЕ

- Если система помощи при экстренном торможении срабатывает, она развивает значительное тормозное усилие, даже если педаль тормоза нажата не сильно. Для прекращения работы системы снимите ногу с педали тормоза.
- Если система помощи при экстренном торможении срабатывает при движении, Вы можете почувствовать, что педаль тормоза сопротивляется нажатию и совершает небольшие перемещения в такт шуму работы системы или что кузов автомобиля и рулевое колесо вибрируют. Это свидетельствует о нормальной работе системы помощи при экстренном торможении и не свидетельствует о неисправности. Продолжайте нажимать на педаль тормоза.

ПРИМЕЧАНИЕ

- Если включается контрольная лампа динамической системы курсовой устойчивости и антипробуксовочной системы (ASTC), система помощи при экстренном торможении может не работать.

E00626001376

Аварийная сигнализация при экстренном торможении*

Эта функция снижает риск наезда сзади за счет быстрого автоматического включения аварийной световой сигнализации для предупреждения об экстренном торможении движущихся сзади автомобилей. При включении аварийной сигнализации часто мигают все указатели поворота, а также контрольные лампы указателей поворота на панели приборов.

ПРЕДОСТЕРЕЖЕНИЕ

- Если горит контрольная лампа неисправности системы ABS или ASTC, система сигнализации при экстренном торможении не сработает. См. раздел «Контрольная лампа ABS / предупреждающее сообщение о неисправности ABS», стр. 6-73. См. раздел «Контрольная лампа / предупреждающее сообщение о неисправности динамической системы курсовой устойчивости и антипробуксовочной системы (ASTC)», стр. 6-78.

ПРИМЕЧАНИЕ

- **Условия срабатывания аварийной сигнализации при экстренном торможении**
Система срабатывает, когда соблюдены нижеперечисленные условия.
- Скорость движения автомобиля составляет 55 км/ч или выше.
- Педаль тормоза нажата, и система определяет экстренное торможение по замедлению автомобиля и по условиям работы системы ABS.

Условия отключения системы аварийной сигнализации при экстренном торможении

- Система отключается, когда соблюдены нижеперечисленные условия.
- Отпущена педаль тормоза.
 - Нажат включатель аварийной световой сигнализации.
 - Система по замедлению автомобиля и по условиям работы системы ABS определяет, что торможение не является экстренным.

Антиблокировочная система тормозов (ABS)

E00607102577

Антиблокировочная система (ABS) помогает предотвратить блокировку колес при торможении, поддерживая, таким образом, курсовую устойчивость, обеспечивая управляемость и оптимальное тормозное усилие.

Особенности управления автомобилем

- Следует сохранять такую же дистанцию до движущегося впереди автомобиля, как и при управлении автомобилем без ABS. По сравнению с автомобилями без ABS автомобилю с ABS может потребоваться больший тормозной путь при следующих условиях:
 - движение по гравийным или заснеженным дорогам;
 - движение с установленными устройствами для повышения проходимости по снегу (цепями противоскольжения);
 - движение по дорогам с неровным покрытием, рытвинами и т. п.;
 - движение по ухабистым дорогам или иным местам, мало пригодным для движения.
- Работа ABS не ограничивается ситуациями, когда происходит резкое нажатие на педаль тормоза. Система также предотвращает блокировку колес при наезде на канализационные люки, стальные пластины в дорожном покрытии, ступенчатые перепады высоты дорожного покрытия, дорожную разметку и при движении в иных местах с низким коэффициентом сцепления.
- При срабатывании ABS может ощущаться пульсация педали тормоза, а также вибрация кузова автомобиля и рулевого колеса. Также может возникнуть ощущение, что педаль сопротивляется нажатию. **В этом случае просто сильно нажмите на педаль тормоза. Не нажимайте на педаль прерывисто, это снизит эффективность торможения.**

- Сразу после запуска двигателя и после трогания автомобиля с места из моторного отсека может слышаться звук работающего электродвигателя. Если в этот момент нажать на педаль тормоза, почувствуется пульсация. Эти звуки вызваны самодиагностикой ABS и не являются признаком неисправности.
- Система ABS вступает в работу, когда скорость движения автомобиля превышает приблизительно 10 км/ч. ABS отключается, когда скорость автомобиля становится ниже 7 км/ч.

ПРЕДОСТЕРЕЖЕНИЕ

- Следует учитывать, что ABS не может предотвратить аварии. Водитель обязан соблюдать правила безопасности движения и с осторожностью водить автомобиль.
- Для предотвращения неисправностей в работе ABS на все 4 колеса следует устанавливать шины одного типа и одной размерности.
- Установка на автомобиль самоблокирующихся дифференциалов (LDS) других изготовителей запрещается. При их установке возможны сбои в работе системы ABS.

Контрольная лампа ABS / предупреждающее сообщение о неисправности ABS

E00607202741

Контрольная лампа



Предупреждающее сообщение



При неисправности в системе ABS включается контрольная лампа ABS, а на многофункциональном дисплее появляется предупреждающее сообщение.

Контрольная лампа ABS должна включиться при включении зажигания или режима работы ON и выключиться через несколько секунд.

ПРЕДОСТЕРЕЖЕНИЕ

- В перечисленных ниже случаях система ABS не работает, продолжает работать только стандартная тормозная система (при отказе ABS рабочая тормозная система работает нормально). Рекомендуется обратиться для проверки системы в авторизованный сервисный центр MITSUBISHI MOTORS.

ПРЕДОСТЕРЕЖЕНИЕ

- При включении зажигания или включении режима работы ON контрольная лампа ABS не включается либо включается и не выключается.
- Контрольная лампа включается во время движения автомобиля.
- Во время движения автомобиля на дисплее появляется предупреждающее сообщение.

ПРИМЕЧАНИЕ

- В автомобилях, оснащенных блокировкой заднего дифференциала и динамической системой курсовой устойчивости с антипробуксовочной системой (ASTC), при включении блокировки заднего дифференциала отключаются системы ABS и ASTC. Одновременно с этим включаются контрольная лампа динамической системы курсовой устойчивости и антипробуксовочной системы (ASTC), контрольная лампа отключения системы ASTC и контрольная лампа ABS. Это не является признаком неисправности. При выключении блокировки дифференциала задней оси эти лампы выключаются, а функции активируются вновь. См. раздел «Контрольная лампа динамической системы курсовой устойчивости и антипробуксовочной системы (ASTC) или контрольная лампа отключения динамической системы курсовой устойчивости и антипробуксовочной системы (ASTC)», стр. 6-77.

Если во время движения включается контрольная лампа / появляется предупреждающее сообщение

■ Если включена только контрольная лампа ABS

Избегайте резких торможений и движения с высокой скоростью. Следует остановить автомобиль в безопасном месте.

Выключите двигатель, снова запустите его и проверьте, не выключится ли лампа через несколько минут после начала движения. Если она выключится, это значит, что неисправность отсутствует.

Однако если контрольная лампа / предупреждающее сообщение не выключается или вновь включается во время движения, как можно скорее обратитесь в авторизованный сервисный центр MITSUBISHI MOTORS для проверки.

Если одновременно включены контрольные лампы ABS и тормозной системы / появились предупреждающие сообщения о неисправности ABS и тормозной системы

Неисправны ABS и система распределения тормозных усилий, поэтому резкое торможение может привести к потере курсовой устойчивости автомобиля.

Избегайте резких торможений и движения с высокой скоростью. Остановите автомобиль в безопасном месте и обратитесь в авторизованный сервисный центр MITSUBISHI MOTORS.

Контрольная лампа



Предупреждающее сообщение



ПРИМЕЧАНИЕ

- Контрольные лампы ABS и тормозной системы включаются одновременно; при этом на многофункциональном дисплее попеременно отображаются предупреждающие сообщения.

После движения по заснеженной или обледенелой дороге

E00618801258

После движения по заснеженной или обледенелой дороге удалите снег и лед, собравшиеся в колесных арках. При этом соблюдайте осторожность, чтобы не повредить датчики частоты вращения колес (A) и провода, имеющиеся на каждом колесе автомобиля, оснащенного ABS.

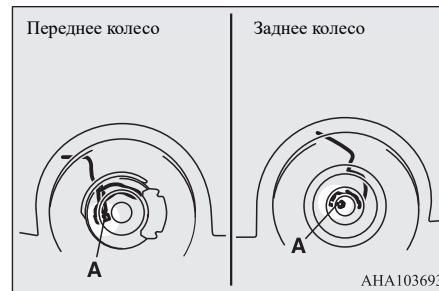

Усилитель рулевого управления

E00607401498

При неработающем двигателе усилитель рулевого управления не работает и для поворота рулевого колеса требуется большее усилие. Рулевое управление с усилителем работает как простое механическое устройство в случае отказа усилителя. Если по каким-либо причинам усилитель рулевого управления не будет работать, Вы сохраните возможность управлять автомобилем. Если усилитель не работает, Вы почувствуете это по возросшему усилию и свободному ходу рулевого колеса. В этом случае рекомендуется проверить автомобиль в авторизованном сервисном центре MITSUBISHI MOTORS.

ПРЕДУПРЕЖДЕНИЕ

- Запрещается выключать двигатель во время движения автомобиля. После остановки двигателя повернуть рулевое колесо становится очень тяжело, что может привести к дорожно-транспортному происшествию.

ПРЕДОСТЕРЕЖЕНИЕ

- Не следует оставлять рулевое колесо повернутым вправо или влево до упора. Это может привести к повреждению усилителя рулевого управления.

Динамическая система курсовой устойчивости и антипробуксовочная система (ASTC)

E00616701918

Динамическая система курсовой устойчивости и антипробуксовочная система (ASTC) управляет антиблокировочной системой тормозов, антипробуксовочной системой и динамической системой курсовой устойчивости, поддерживая курсовую устойчивость автомобиля и сцепление колес с дорогой. Читая этот раздел, учитывайте также сведения из разделов, которые посвящены антиблокировочной системе тормозов, динамической системе курсовой устойчивости и антипробуксовочной системе.

Антиблокировочная система тормозов (ABS) → стр. 6-72.

Динамическая система курсовой устойчивости → стр. 6-76.

Активная антипробуксовочная система → стр. 6-77.

ПРЕДОСТЕРЕЖЕНИЕ

- Не следует переоценивать возможности системы ASTC. Следует учитывать, что система ASTC не может преодолеть законы физики, которым подчиняется движущийся автомобиль. Действие этой системы, как и всех остальных систем, имеет определенные ограничения и не может обеспечить сцепление колес с дорогой и сохранение курсовой устойчивости автомобиля во всех возможных условиях. Опасное и рискованное вождение может стать причиной аварии. Управлять автомобилем осторожно и внимательно входит в обязанности водителя. Это означает, что он должен оценивать напряженность автомобильного движения, дорожные и погодные условия.
- Обязательно следует устанавливать на все 4 колеса шины одного типа и размерности. При невыполнении этого требования возможны сбои в работе системы ASTC.
- Установка на автомобиль самоблокирующихся дифференциалов (LSD) других изготовителей запрещается. Могут наблюдаться сбои в работе динамической системы курсовой устойчивости.

ПРИМЕЧАНИЕ

- В указанных ниже случаях из моторного отсека может слышаться звук электродвигателя. Звук возникает при самодиагностике системы ASTC. В этот момент может возникнуть ощущение, что педаль тормоза пульсирует и сопротивляется нажатию. Это не является признаком неисправности.
- Когда ключ в замке зажигания находится в положении ON либо включен режим работы ON.
- Во время движения автомобиля, если движение было начато сразу после запуска двигателя.
- При срабатывании системы ASTC может ощущаться вибрация кузова либо слышаться резкий звук из моторного отсека. Это говорит о нормальной работе системы и не является признаком неисправности.
- Если включается контрольная лампа системы ABS, это говорит о том, что система ASTC не работает.

ПРИМЕЧАНИЕ

- В автомобилях, оснащенных блокировкой заднего дифференциала, при включении блокировки заднего дифференциала отключаются динамическая система курсовой устойчивости и антипробуксовочная система (ASTC), а также ABS. Одновременно с этим включаются контрольная лампа динамической системы курсовой устойчивости и антипробуксовочной системы (ASTC), контрольная лампа отключения системы ASTC и контрольная лампа ABS. Это не является признаком неисправности. При выключении блокировки дифференциала задней оси эти лампы выключаются, а функции активируются вновь. См. разделы «Контрольная лампа ABS / предупреждающее сообщение о неисправности ABS», стр. 6-73, и «Контрольная лампа динамической системы курсовой устойчивости и антипробуксовочной системы (ASTC) или контрольная лампа отключения динамической системы курсовой устойчивости и антипробуксовочной системы (ASTC)», стр. 6-77.

Динамическая система курсовой устойчивости

E00616901314

Динамическая система курсовой устойчивости предназначена для повышения курсовой устойчивости автомобиля путем предотвращения заноса (например, при движении в повороте на скользкой дороге или при резком маневре, предпринимаемом для объезда препятствия). Она регулирует крутящий момент двигателя

и управляет работой тормозных механизмов каждого колеса в отдельности.



ПРИМЕЧАНИЕ

- Когда переключатель режимов движения находится в положении 4L (система полного привода Easy Select 4WD) или 4LLc (система полного привода Super Select 4WD II), динамическая система курсовой устойчивости не работает. Если при работе динамической системы курсовой устойчивости повернуть переключатель режимов движения из положения 2H или 4H в положение 4L (система полного привода Easy Select 4WD) либо из положения 2H, 4H или 4HLc в положение 4LLc (система полного привода Super Select 4WD II), динамическая система курсовой устойчивости выключится автоматически.
- Динамическая система курсовой устойчивости начинает работать, когда скорость автомобиля превышает 15 км/ч.
- В автомобилях, оснащенных блокировкой заднего дифференциала, при включении блокировки заднего дифференциала динамическая система курсовой устойчивости не работает.

Выключатель ASC OFF

E00639800036

Динамическая система курсовой устойчивости автоматически включается при включении зажигания либо при включении режима работы ON. Отключить эту систему можно, нажав выключатель ASC OFF как минимум на 3 секунды.

При отключении динамической системы курсовой устойчивости включается контрольная лампа . Для повторного включения динамической системы курсовой устойчивости нажмите выключатель ASC OFF еще раз. Контрольная лампа  выключится.

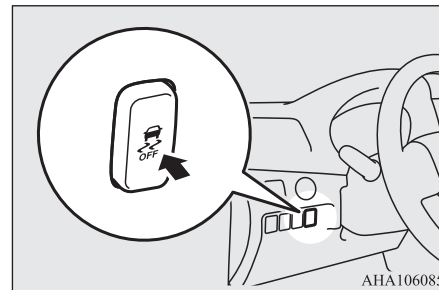

ANA106085

ПРЕДОСТЕРЕЖЕНИЕ

- В целях безопасности пользоваться выключателем ASC OFF следует только при остановленном автомобиле.
- Настоятельно рекомендуется держать динамическую систему курсовой устойчивости включенной при обычных условиях эксплуатации.

Особенности управления автомобилем

E00616801166

При попытках высвободить застрявший автомобиль из грязи, песка или рыхлого снега в режиме 2H или 4H (система Easy Select 4WD) либо 2H, 4H или 4HLc (система Super Select 4WD II) Вы можете столкнуться с тем, что при нажатии на педаль акселератора система ASTC не позволяет двигателю увеличить обороты. Если это произошло и в результате высвободить автомобиль не удается, переведите переключатель режимов движения в положение 4L (система Easy Select 4WD) или 4LLc (система Super Select 4WD II) либо отключите динамическую систему курсовой устойчивости. После этого высвободить автомобиль будет легче. (Если динамическая система курсовой устойчивости отключена нажатием выключателя ASC OFF при нахождении переключателя режимов движения в положении 4L (система Easy Select 4WD) или 4LLc (система Super Select 4WD II), активная антипробуксовочная система остается включенной, предотвращая пробуксовку колес.)



ПРИМЕЧАНИЕ

- Если продолжать нажимать выключатель ASC OFF после отключения динамической системы курсовой устойчивости, сработает функция защиты от ошибочного нажатия и система включится вновь.
- Даже после отключения динамическая система курсовой устойчивости может включиться в зависимости от условий движения автомобиля.

Активная антипробуксовочная система

E00617001048

Активная антипробуксовочная система предотвращает пробуксовку колес на скользкой дороге, помогая тронуться с места. Она также обеспечивает достаточное тяговое усилие и управляемость автомобиля при повороте на высокой скорости.



ПРЕДОСТЕРЕЖЕНИЕ

- При движении по заснеженным или обледенелым дорогам обязательно установить зимние шины и вести автомобиль на умеренной скорости.

Контрольная лампа динамической системы курсовой устойчивости и антипробуксовочной системы (ASTC) или контрольная лампа отключения динамической системы курсовой устойчивости и антипробуксовочной системы (ASTC)

E00619301931

Эта контрольная лампа включается при повороте ключа зажигания в положение ON или включении режима работы ON и выключается через несколько секунд. Если эта лампа не включается или остается включенной

при включении зажигания или включении режима работы ON, рекомендуется проверить автомобиль в авторизованном сервисном центре MITSUBISHI MOTORS.



— контрольная лампа динамической системы курсовой устойчивости и антипробуксовочной системы (ASTC). Эта контрольная лампа мигает при работе системы ASTC.



— контрольная лампа отключения динамической системы курсовой устойчивости и антипробуксовочной системы (ASTC). Эта контрольная лампа включается при выключении динамической системы курсовой устойчивости одним из следующих способов:

- нажатием выключателя ASC OFF для отключения системы;
- установкой переключателя режимов движения в положение 4L (система полного привода Easy Select 4WD) или в положение 4LLc (система полного привода Super Select 4WD II).







ПРЕДОСТЕРЕЖЕНИЕ

- Если на дисплее мигает контрольная лампа , это означает, что система ASTC включилась, что, в свою очередь, указывает на то, что дорога скользкая и колеса автомобиля начинают проскальзывать. В таком случае следует снизить скорость, отпустив педаль акселератора.

⚠ ПРЕДОСТЕРЕЖЕНИЕ

- Если в результате продолжительного включения тормозов на скользкой дороге температура в тормозной системе повышается, появляется предупреждающее сообщение и раздается сигнал зуммера, предупреждая об этом водителя. Если после этого водитель продолжает движение, а температура в тормозной системе продолжает повышаться, контрольная лампа  медленно мигает или включается постоянным светом, предупреждающее сообщение отображается вновь и зуммер звучит в непрерывном режиме несколько секунд. Тормозная функция активной антипробуксовочной системы и работа системы курсовой устойчивости и активной антипробуксовочной системы временно приостанавливаются во избежание перегрева тормозной системы.

При этом контрольная лампа  мигает с небольшой частотой или включена постоянным светом, затем включается контрольная лампа .

Тормозная система продолжает работать в обычном режиме. Управление двигателем активной антипробуксовочной системы работать не будет. Необходимо остановить автомобиль в безопасном месте. Когда тормозные механизмы остынут, контрольные лампы  и  выключатся, а тормозная функция активной антипробуксовочной системы, система курсовой устойчивости и активная антипробуксовочная система возобновят работу.

⚠ ПРЕДОСТЕРЕЖЕНИЕ

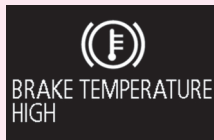

📖 ПРИМЕЧАНИЕ

- Контрольная лампа  может появляться на дисплее при запуске двигателя. Это говорит о кратковременном падении напряжения аккумуляторной батареи в момент запуска двигателя. Если контрольная лампа исчезает сразу после запуска двигателя, то это не является признаком неисправности.

Индикатор динамической системы курсовой устойчивости и антипробуксовочной системы (ASTC)

E00647400103

Во время работы динамической системы курсовой устойчивости и антипробуксовочной системы (ASTC) мигает индикатор колес, управляемых системой ASTC. Мигает индикатор колеса, которое управляется с целью предотвращения пробуксовки.

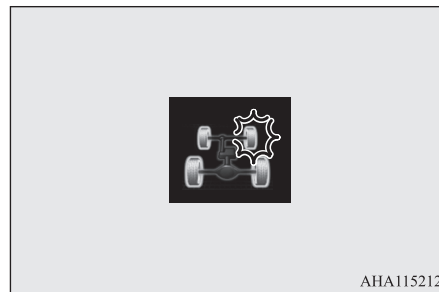

ANA115212

Пример индикации: система ASTC управляет передним правым колесом

📖 ПРИМЕЧАНИЕ

- Индикатор системы ASTC включается только при выбранном индикаторе полного привода. Только автомобили, оснащенные цветным жидкокристаллическим дисплеем.

Контрольная лампа / предупреждающее сообщение о неисправности динамической системы курсовой устойчивости и антипробуксовочной системы (ASTC)

E00619401929

Если в системе возникает неисправность, на дисплее включаются следующие контрольные лампы и отображаются следующие предупреждающие сообщения:

Контрольная лампа



— контрольная лампа динамической системы курсовой устойчивости и антипробуксовочной системы (ASTC).



— контрольная лампа отключения динамической системы курсовой устойчивости и антипробуксовочной системы (ASTC).

Предупреждающее сообщение

**⚠ ПРЕДОСТЕРЕЖЕНИЕ**

- Возможна неисправность системы. Нужно остановить автомобиль в безопасном месте и выключить двигатель. Вновь запустить двигатель и проверить, исчезло ли предупреждающее сообщение / выключилась ли контрольная лампа. Если предупреждающее сообщение и контрольная лампа не отображаются, неисправности нет. Если предупреждающее сообщение и контрольная лампа не исчезают или появляются часто, то автомобиль можно не останавливать, но рекомендуется обратиться в авторизованный сервисный центр MITSUBISHI MOTORS.

Буксировка

E00624401145

⚠ ПРЕДОСТЕРЕЖЕНИЕ

- Если во время буксировки автомобиля включено зажигание либо включен режим работы ON, а приподняты только передние или только задние колеса, динамическая система курсовой устойчивости и антипробуксовочная система (ASTC) может сработать и стать причиной ДТП. См. раздел «Буксировка автомобиля», стр. 8-23.

Система курсовой устойчивости прицепа (TSA)

E00639500091

Система курсовой устойчивости прицепа (TSA) способствует безопасному движению автомобиля при буксировке прицепа. Это осуществляется регулировкой тормозных усилий, действующих на каждое колесо, и контролем мощности двигателя. Таким образом стабилизируется определенное системой непрерывное раскачивание автомобиля, спровоцированное прицепом.

При использовании системой курсовой устойчивости прицепа (TSA) тормозов включаются стоп-сигналы. Подробная информация о буксировке прицепа приведена на стр. 6-88.

⚠ ПРЕДОСТЕРЕЖЕНИЕ

- Не переоценивайте возможности системы TSA. Система TSA может оказаться неспособной обеспечить курсовую устойчивость автомобиля при определенных условиях (скользкое дорожное покрытие, сильный боковой ветер, повышенная загрузка, ненадлежащее распределение груза и/или движение с высокой скоростью). Поэтому следует всегда управлять автомобилем в соответствии с условиями движения, состоянием дорожного полотна, погодой и массой перевозимого груза.
- Система курсовой устойчивости прицепа (TSA) не срабатывает:
 - при резком торможении и торможении на спуске, ведущему к резкому замедлению автомобиля и «складыванию» прицепа;
 - при боковом скольжении в результате резкого поворота рулевого колеса.

📖 ПРИМЕЧАНИЕ

- При срабатывании системы TSA кузов автомобиля может начать вибрировать, а из моторного отсека могут доноситься звуки работы системы. Это не свидетельствует о неисправности системы.
- Система TSA работает при скорости автомобиля примерно 55 км/ч и выше.
- Во время работы системы TSA включается и выключается контрольная лампа системы ASTC.

ПРИМЕЧАНИЕ

- Если система ASTC не работает, система TSA также не работает.

Круиз-контроль*

E00609102395

Круиз-контроль — это система автоматического поддержания заданной скорости. Пользоваться круиз-контролем можно на скорости примерно 40 км/ч и выше.

ПРЕДОСТЕРЕЖЕНИЕ

- Если двигаться с постоянной скоростью не требуется, в целях безопасности нужно отключать круиз-контроль.
- В автомобилях с механической коробкой передач не включать нейтральную передачу (положение N) при движении на заданной скорости, не нажимая на педаль сцепления. Обороты двигателя увеличатся, и двигатель может быть поврежден.
- Не рекомендуется пользоваться круиз-контролем, когда условия движения не позволяют поддерживать постоянную скорость (например, в плотном транспортном потоке, на извилистых, обледенелых, заснеженных, влажных или скользких дорогах, а также на крутых спусках).

ПРИМЕЧАНИЕ

- Круиз-контроль может оказаться не в состоянии поддерживать постоянную скорость на подъеме или спуске.

ПРИМЕЧАНИЕ

- При движении на крутом подъеме скорость движения может снизиться. Для поддержания заданной скорости можно нажать на педаль акселератора.
- На крутом спуске скорость может превысить заданную. Для регулировки скорости может потребоваться нажать на педаль тормоза. В результате система круиз-контроля отключится.

Кнопки управления круиз-контролем

E00624101201

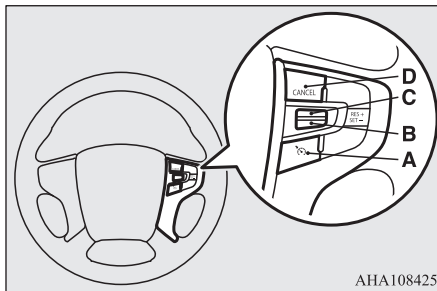

ANA108425

A — кнопка включения и отключения круиз-контроля

Используется для включения и выключения круиз-контроля.

B — кнопка SET –

Используется для уменьшения заданного значения скорости, а также для установки постоянной скорости движения.

C — кнопка RES +

Используется для увеличения заданного значения скорости, а также для возврата к исходному значению скорости движения.

D — кнопка CANCEL

Используется для отключения режима движения с постоянной скоростью.

ПРИМЕЧАНИЕ

- Старайтесь не допускать ошибок при использовании кнопками круиз-контроля. При одновременном нажатии двух и более кнопок система круиз-контроля может отключиться автоматически.

Включение круиз-контроля

E00609302759

1. При включенном зажигании либо включенном режиме работы ON нажмите кнопку включения и выключения круиз-контроля (A) для включения круиз-контроля. При этом включится индикатор на панели приборов.

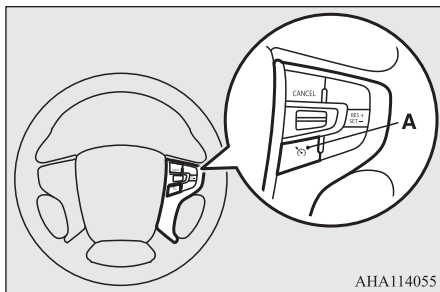

АНА114055

Дисплей индикатора



2. Двигаясь с желаемой скоростью, нажмите кнопку SET – (B) при включенном индикаторе круиз-контроля. Автомобиль будет двигаться на заданной скорости. Контрольная лампа SET включится на дисплее панели приборов.

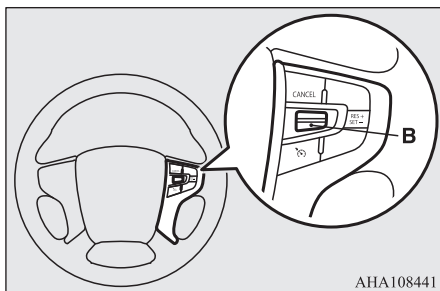

АНА108441

ПРИМЕЧАНИЕ

- Постоянная скорость движения задается в момент отпускания кнопки SET – (B).

Повышение заданной скорости движения

E00609402040

Повысить скорость движения можно двумя способами:

Нажатием кнопки RES +

Двигаясь с заданной скоростью, нажмите кнопку RES + (C) и удерживайте ее; скорость движения будет постепенно увеличиваться. При достижении требуемой скорости отпустите кнопку. В память будет введена новая скорость движения.

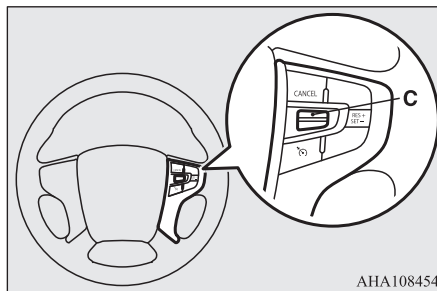

АНА108454

Для незначительного повышения скорости нажмите кнопку RES + (C) и отпустите ее менее чем через 1 секунду.

При каждом нажатии кнопки RES + (C) скорость будет увеличиваться примерно на 1,6 км/ч.

С помощью педали акселератора

Двигаясь на заданной скорости, нажмите на педаль акселератора и увеличьте скорость движения до желаемой; затем кратко нажмите и отпустите кнопку SET – (B), чтобы ввести в память системы новое значение скорости.

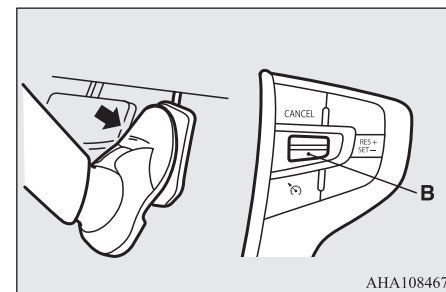

АНА108467

Снижение заданной скорости движения

E00609501972

Снизить скорость движения можно двумя способами:

Нажатием кнопки SET –

6

Двигаясь с заданной скоростью, нажмите кнопку SET – (B) и удерживайте ее; скорость движения будет постепенно уменьшаться. При достижении требуемой скорости отпустите кнопку. В память будет введена новая скорость движения.

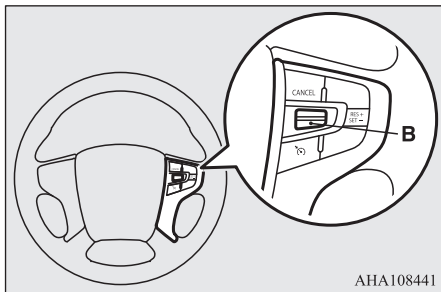

Для незначительного снижения скорости нажмите кнопку SET – (B) и отпустите ее менее чем через 1 секунду.

При каждом нажатии кнопки SET – (B) скорость будет уменьшаться примерно на 1,6 км/ч.

С помощью педали тормоза

Двигаясь на заданной скорости, нажмите на педаль тормоза (при этом круиз-контроль отключается), снизьте скорость до требуемой и кратким нажатием кнопки SET – (B) установите новую заданную скорость.

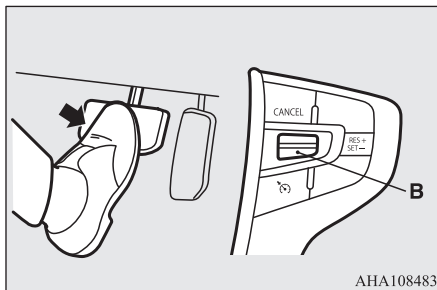

Временное увеличение или снижение скорости

E00609601524

Временное увеличение скорости

Нажмите на педаль акселератора, как в обычном режиме. После отпускания педали акселератора скорость движения вернется к ранее установленному уровню.

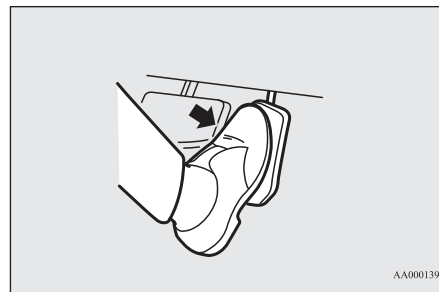

Временное снижение скорости

Нажмите на педаль тормоза, чтобы снизить скорость. Чтобы вернуться к прежней скорости движения, нажмите кнопку RES + (C). См. раздел «Восстановление заданной скорости движения», стр. 6-83.

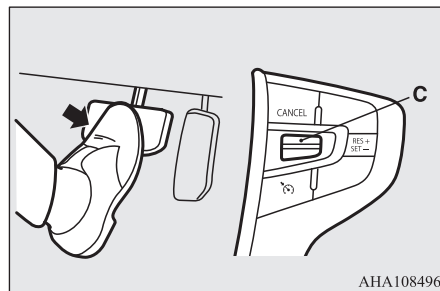

Отключение системы

E00609703008

Отключить круиз-контроль можно следующим образом:

- Нажмите кнопку включения и отключения круиз-контроля (A) (круиз-контроль будет отключен).
- Нажмите кнопку CANCEL (D).
- Нажмите на педаль тормоза.

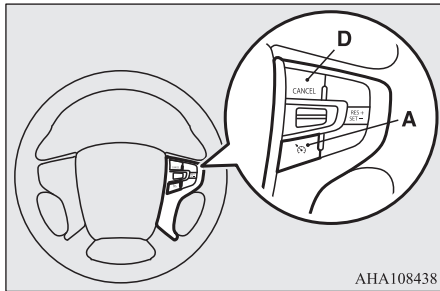

ANA108438

Круиз-контроль автоматически отключается в следующих случаях:

- При нажатии на педаль сцепления (в автомобилях с М/Т).
- При снижении скорости на подъеме и т. п. более чем на 15 км/ч относительно установленного значения.
- При скорости движения ниже 40 км/ч.
- Когда включается динамическая система курсовой устойчивости и антипробуксовочная система (ASTC).

См. раздел «Динамическая система курсовой устойчивости и антипробуксовочная система (ASTC)», стр. 6-75.

⚠ ПРЕДУПРЕЖДЕНИЕ

- Несмотря на то, что в автомобилях, оснащенных А/Т, круиз-контроль отключается при переводе рычага селектора в положение N (нейтральная передача), переводить рычаг селектора в это положение во время движения запрещается. При этом будет невозможно торможение двигателем, что может стать причиной серьезной аварии.

Кроме того, круиз-контроль отключается в следующем случае:

- если обороты двигателя увеличатся настолько, что стрелка тахометра перейдет в красную зону шкалы.

⚠ ПРЕДОСТЕРЕЖЕНИЕ

- Если круиз-контроль отключается автоматически в ситуациях, отличных от описанных выше, возможно, в системе есть неисправность. Нужно отключить круиз-контроль с помощью кнопки включения и отключения круиз-контроля, затем обратиться для проверки автомобиля в авторизованный сервисный центр MITSUBISHI MOTORS.

Восстановление заданной скорости движения

E00609802220

Если круиз-контроль был отключен одним из способов, описанных в разделе «Отключение системы», стр. 6-83, восстановить заданную скорость движения можно, нажав кнопку RES + (C) на скорости, которая не ниже примерно 40 км/ч. Контрольная лампа SET включится на дисплее панели приборов.

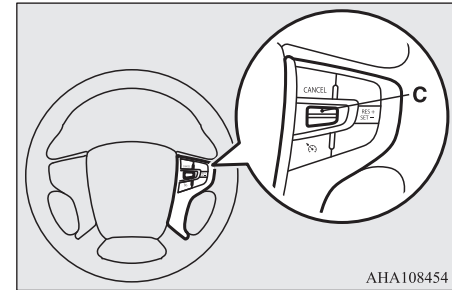

ANA108454

Однако при выполнении одного из следующих условий восстановить заданную скорость движения с помощью данной кнопки будет невозможно. Задать новую скорость необходимо в случаях, если:

- была нажата кнопка включения и отключения круиз-контроля;
- было выключено зажигание или включен режим работы OFF;
- контрольная лампа круиз-контроля выключилась.

Видеокамера заднего вида*

E00618402743

Видеокамера заднего вида передает изображение участка, находящегося позади автомобиля, на дисплей коммуникационной системы Mitsubishi (MMCS), дисплей системы Mitsubishi Connect или на дисплей аудиосистемы с сенсорным управлением DISPLAY AUDIO.

6

⚠ ПРЕДУПРЕЖДЕНИЕ

- Видеокамера заднего вида является вспомогательной системой, позволяющей водителю обнаруживать препятствия позади автомобиля. Дальность обзора видеокамеры ограничена, поэтому не следует чрезмерно полагаться на нее. Следует управлять автомобилем так же осторожно, как если бы он не был оснащен видеокамерой заднего вида.
- Нужно осматривать зону вокруг автомобиля. Не полагаться только на видеокамеру заднего вида.

Диапазон обзора видеокамеры заднего вида

Диапазон обзора видеокамеры заднего вида ограничен зонами, показанными на рисунке. Видеокамера не показывает область по обеим сторонам от автомобиля, нижнюю часть заднего бампера и т. п.

Во время движения задним ходом также контролируйте ситуацию визуально.

Расположение видеокамеры заднего вида

Видеокамера заднего вида (A) встроена в задний борт рядом с ручкой открывания заднего борта.

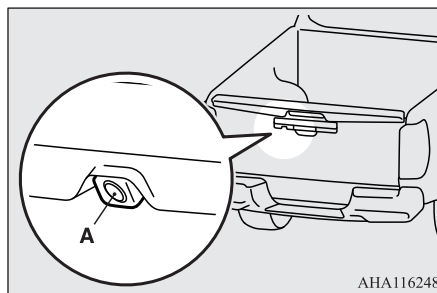

АНА116248

Диапазон обзора видеокамеры заднего вида

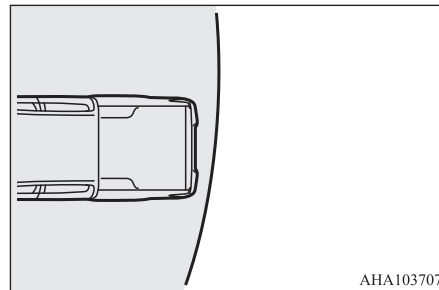

АНА103707

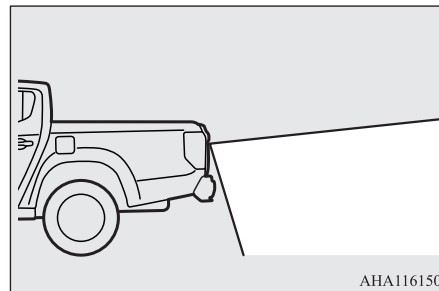

АНА116150

Как пользоваться видеокамерой заднего вида

Если при включенном зажигании либо включенном режиме работы ON рычаг переключения передач или рычаг селектора установлен

в положение передачи заднего хода (положение R), вид позади автомобиля автоматически отображается на дисплее коммуникационной системы Mitsubishi (MMCS), на дисплее системы Mitsubishi Connect или на дисплее аудиосистемы с сенсорным управлением DISPLAY AUDIO. Если переместить рычаг переключения передач или рычаг селектора в любое другое положение, дисплей вернется в обычный режим отображения информации.

ПРЕДОСТЕРЕЖЕНИЕ

- В объективе видеокамеры заднего вида имеется особая линза, из-за которой объекты на экране могут казаться дальше или ближе, чем на самом деле.

ПРИМЕЧАНИЕ

- Поскольку в объективе видеокамеры имеется особая линза, линии разметки между местами на парковке на дисплее могут казаться не параллельными.
- В следующих случаях изображение на дисплее может быть трудноразличимым (это не является признаком неправильной работы видеокамеры):
 - при низкой освещенности (в ночное время);
 - если солнечный свет или свет автомобильных фар попадают прямо в объектив видеокамеры;
 - если флюоресцентный свет попадает непосредственно в объектив, изображение на дисплее может мерцать (это не является признаком неправильной работы видеокамеры).

ПРИМЕЧАНИЕ

- Если нагретая видеокамера охлаждается под дождем или водой на мойке, линза объектива может запотеть. Это не является признаком неисправности.
- При чрезмерно низкой или высокой наружной температуре изображение с видеокамеры заднего вида, передаваемое на дисплей, может оказаться нечетким (это не является признаком неправильной работы видеокамеры).
- Если рядом с видеокамерой заднего вида установлен радиоприемник, могут возникнуть электрические помехи, в результате чего система не сможет функционировать надлежащим образом.
- Через загрязненный объектив предметы видны не полностью. При попадании на объектив капель воды, снега, грязи или масла протрите его, стараясь не поцарапать линзу.
- Соблюдайте нижеуказанные меры предосторожности. При невыполнении этого требования возможен выход камеры из строя.
 - Не подвергайте видеокамеру сильным физическим нагрузкам, которые могут возникнуть в результате, например, сильного удара или попадания постороннего предмета.
 - Не наносите на объектив видеокамеры органические вещества, воск, средство для удаления масла или очистки стекол. Если названные вещества попадают на видеокамеру, немедленно удалите их.
 - Не направляйте на видеокамеру струи горячей воды.

ПРИМЕЧАНИЕ

- Не распыляйте и не брызгайте воду на видеокамеру и окружающий ее участок.
- Не разбирайте, не отсоединяйте и не вносите изменения в видеокамеру.
- Следите за тем, чтобы не поцарапать видеокамеру. При невыполнении этого требования возможно искажение изображения.

Линии, накладываемые на изображение от видеокамеры

Линии, накладываемые на изображение от видеокамеры, и верхняя часть заднего бампера (А) отображаются на дисплее.

- Красная линия (В) находится примерно в 50 см позади заднего бампера автомобиля.
- Две зеленые линии (С) находятся по обеим сторонам автомобиля на расстоянии примерно 20 см.
- Короткие поперечные линии (1–3) указывают расстояние от заднего бампера.

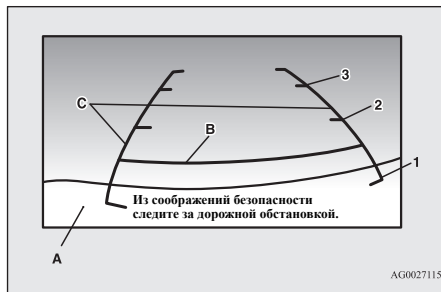

- 1 — в районе задней кромки заднего бампера (при наличии)
- 2 — приблизительно 100 см
- 3 — приблизительно 200 см

⚠ ПРЕДОСТЕРЕЖЕНИЕ

● Из-за разного количества пассажиров, топлива, багажа и его размещения, а также из-за состояния дорожного покрытия линии, накладываемые на изображение от видеокамеры заднего вида, могут не точно соответствовать фактическим расстояниям. Используйте линии на изображении исключительно в качестве справочных данных и всегда визуально проверяйте пространство позади автомобиля во время движения.

Разница между изображением на дисплее и фактическим дорожным покрытием

Линии, накладываемые на изображение, для обозначения дистанции и ширины автомобиля точно показывают расстояния только на ровной горизонтальной поверхности. В следующих случаях возможны разногласия между линиями на изображении и фактическим расстоянием на дорожном покрытии.

■ Когда задняя часть автомобиля сильно опущена из-за пассажиров или груза в автомобиле

Линии накладываются на изображение ближе, чем должно быть фактически. Следовательно, если на подъеме имеется препятствие, то оно кажется дальше, чем на самом деле.

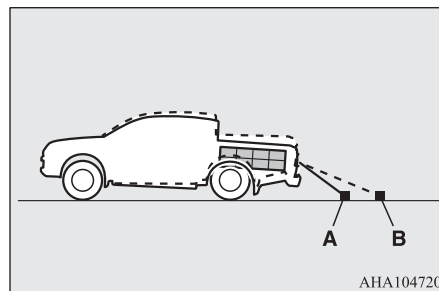

A — реальное расположение объектов
B — объекты, отображаемые на экране

■ При наличии подъема позади автомобиля

Линии накладываются на изображение ближе, чем должно быть фактически. Следовательно, если на подъеме имеется препятствие, то оно кажется дальше, чем на самом деле.

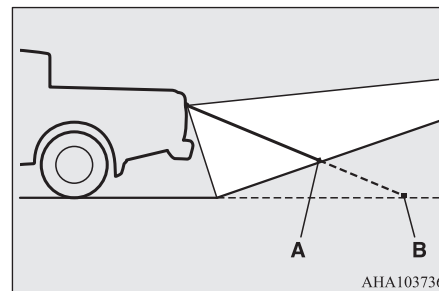

A — реальное расположение объектов
B — объекты, отображаемые на экране

■ При наличии спуска позади автомобиля

Линии накладываются на изображение дальше, чем должно быть фактически.

Следовательно, если на спуске имеется препятствие, то оно кажется ближе, чем на самом деле.

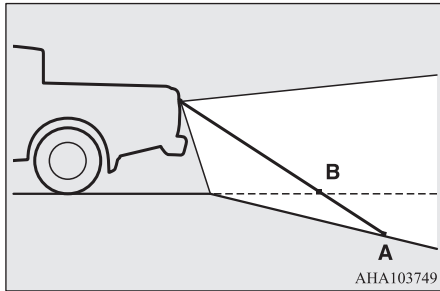

A — реальное положение объектов
B — объекты, отображаемые на экране

■ При наличии препятствий в непосредственной близости от автомобиля

Когда препятствия находятся в непосредственной близости от автомобиля, отображаемое на дисплее расстояние может отличаться от фактического.

Поскольку линии на изображении (см. рис.) не касаются грузовика, кажется, что автомобиль не столкнется с ним.

На самом деле автомобиль может столкнуться с грузовиком, так как его кузов оказывается на пути движения.

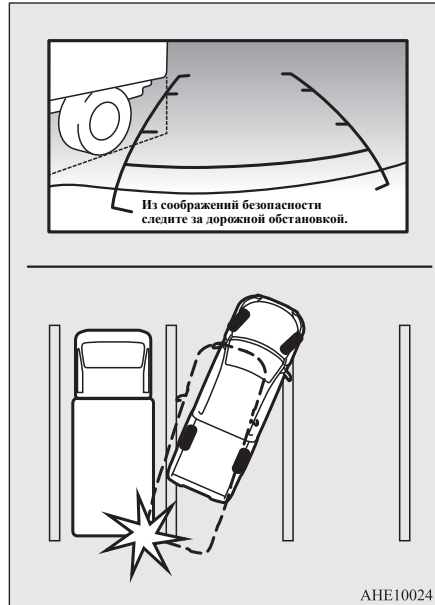

■ При приближении к препятствиям

Предусматривается, что линии, накладываемые на изображение, для обозначения дистанции и ширины автомобиля будут точно указывать расстояния только на ровной горизонтальной поверхности. В результате этого отображаемое расстояние до проецируемого объекта на экране

может отличаться от действительного расстояния до этого объекта. Не используйте их как ориентир для оценки расстояния до препятствий.

Пример: на экране отображается, что точка B ближе к автомобилю, чем точки C и A. На самом деле точки A и B находятся на одинаковом расстоянии от автомобиля, а точка C находится дальше, чем точки A и B.

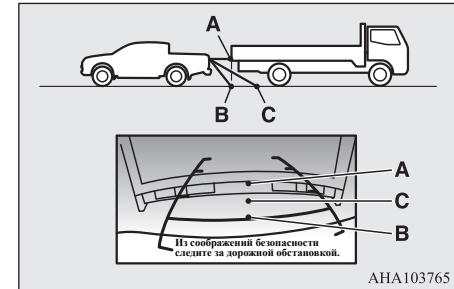

Перевозка грузов

E00609903013

Меры предосторожности при перевозке грузов

⚠ ПРЕДОСТЕРЕЖЕНИЕ

- При погрузке багажа нужно соблюдать следующие меры предосторожности:
- По возможности укладывать груз и багаж в грузовом отсеке.

ПРЕДОСТЕРЕЖЕНИЕ

- Распределять груз или багаж равномерно.
- Не класть груз или багаж на панель приборов.

Также не класть груз или багаж на сиденье переднего пассажира и на заднее сиденье.

Ограничение обзора сзади автомобиля или перемещение груза в салоне при резком торможении могут стать причиной серьезной аварии и тяжелых травм.

Перевозка грузов на верхнем багажнике

ПРЕДОСТЕРЕЖЕНИЕ

- Используйте верхний багажник, подходящий для установки на автомобиле. Не перевозите багаж непосредственно на крыше автомобиля. При установке верхнего багажника соблюдайте инструкцию его изготовителя.

ПРИМЕЧАНИЕ

- Рекомендуется использовать оригинальный верхний багажник MITSUBISHI MOTORS, кронштейны которого имеют специальную форму. Более подробную информацию Вы можете получить в авторизованном сервисном центре MITSUBISHI MOTORS.

Меры предосторожности при перевозке груза на верхнем багажнике

ПРЕДОСТЕРЕЖЕНИЕ

- Убедитесь, что масса груза не превышает допустимой нагрузки на крышу. Превышение допустимой нагрузки на крышу может привести к повреждению автомобиля. Нагрузка на крышу — это максимально допустимая масса груза на крыше (масса багажника плюс масса находящегося на нем груза).

Данные по нагрузке приведены в строке «Максимальная масса груза, перевозимого на крыше», стр. 11-8.

- При перевозке груза на крыше автомобиля двигайтесь с невысокой скоростью и избегайте резких маневров, таких как резкие торможения и повороты. Кроме того, укладывать груз на багажник следует таким образом, чтобы он распределялся равномерно. Наиболее тяжелые предметы следует помещать внизу. Запрещается перевозить предметы, ширина которых превышает ширину багажника. Дополнительный груз на крыше увеличивает высоту центра тяжести автомобиля и влияет на его управляемость. Ошибки в управлении и резкие маневры могут привести к потере управления и дорожно-транспортному происшествию.

ПРЕДОСТЕРЕЖЕНИЕ

- Перед началом поездки, а также после того, как Вы проехали небольшое расстояние, убедитесь, что груз надежно закреплен на багажнике. Во время поездки периодически проверяйте надежность крепления груза.

ПРИМЕЧАНИЕ

- Если верхний багажник не используется, снимите его. Это устраним аэродинамический шум и уменьшит расход топлива.
- Обязательно снимите багажник перед заездом на автоматическую мойку.

Буксировка прицепа

E00610002046

Для буксировки прицепа необходимо установить на автомобиль буксирное устройство, соответствующее стандартам, действующим в стране, где эксплуатируется автомобиль. При необходимости проконсультируйтесь в авторизованном сервисном центре MITSUBISHI MOTORS.

Убедитесь, что шар тягово-сцепного устройства не перекрывает обзор регистрационного знака автомобиля после отсоединения прицепа или жилого автоприцепа. При невыполнении этого требования шар тягово-сцепного устройства следует снять. Если шар тягово-сцепного устройства фиксируется ключом или каким-либо инструментом, снимите шар тягово-сцепного устройства. Рекомендуется использовать шар тягово-сцепного устройства,

который снимается и устанавливается без использования ключа или какого-либо инструмента.

Правила буксировки прицепов в разных странах могут отличаться. Следует соблюдать действующие местные законодательные нормы и правила.

⚠ ПРЕДОСТЕРЕЖЕНИЕ

- Опасно! Возможно дорожно-транспортное происшествие!
Буксирное устройство необходимо устанавливать в соответствии с инструкциями MITSUBISHI MOTORS.

📖 ПРИМЕЧАНИЕ

- При буксировке прицепа обратите особое внимание на указанную ниже информацию.

Разрешенная максимальная масса прицепа, оборудованного тормозами, и максимальная нагрузка на сцепное устройство

Запрещается превышать разрешенную максимальную массу прицепа, оборудованного тормозами, и максимальную нагрузку на сцепное устройство, указанные в технических характеристиках (см. раздел «Весовые параметры автомобиля», стр. 11-7).

При буксировке прицепа на высоте свыше 1000 м над уровнем моря необходимо умень-

шать полную массу автопоезда на 10 % на каждые 1000 м подъема над уровнем моря, поскольку из-за уменьшения атмосферного давления мощность двигателя снижается.

Установка буксирного устройства

Координаты точек (А) крепления буксирного устройства в автомобиле приведены в следующей таблице.

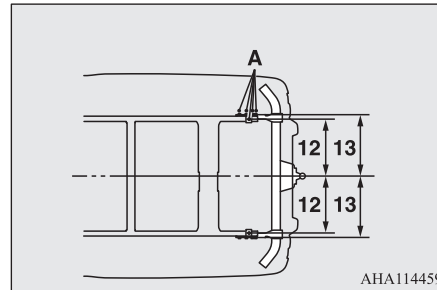

Автомобили с двигателем 4N15

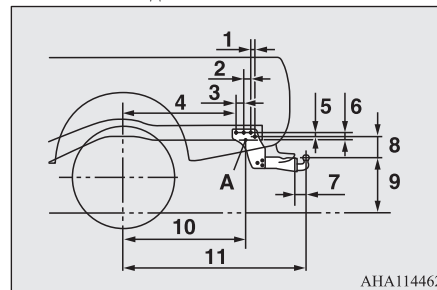

Автомобили с двигателем 4N14

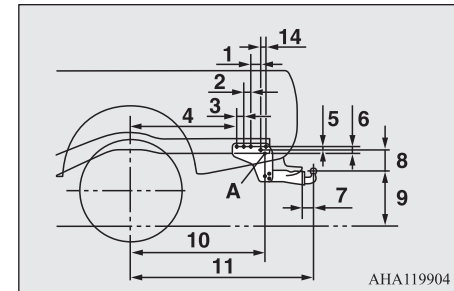

1	30 мм*1, 85 мм*2
2	55 мм*1, 60 мм*2
3	55 мм*2, 60 мм*1
4	925 мм
5	19,5 мм
6	47,5 мм
7	83 мм
8	148 мм*3, 163 мм*4
9	499–522 мм
10	1010 мм*1, 1090 мм*2
11	1482 мм
12	502,5 мм
13	541 мм
14	—*1, 37 мм*2

Пункт 9: при снаряженной массе

- *1 Автомобили с двигателем 4N15.
- *2 Автомобили с двигателем 4N14.
- *3 Автомобили без усиленной подвески.
- *4 Автомобили с усиленной подвеской.

ПРИМЕЧАНИЕ

- Значение поз. 9 приведено для НЕЗАГРУЖЕННЫХ автомобилей. Это значение также может изменяться в зависимости от размерности установленных шин, наличия дополнительного оборудования и состояния подвески.

Особенности вождения

- Перед буксировкой тяжелого прицепа предоставьте автомобиль для выполнения технического обслуживания, при котором основное внимание должно быть уделено настройкам двигателя, состоянию тормозов, рулевого управления и шин. Отрегулируйте давление воздуха в шинах в соответствии со спецификациями для буксировки прицепа. См. раздел «Давление воздуха в шинах», стр. 10-15. Проверьте шины, жгуты проводов и тормоза (при наличии) прицепа.
- Соблюдайте достаточную дистанцию до движущегося впереди автомобиля.

Если прицеп начинает раскачиваться из стороны в сторону или им становится сложно управлять, медленно снизьте скорость или включите независимый контур тормозов прицепа (при наличии). НЕ включайте тормоза автомобиля. Остановите автомобиль и прицеп в безопасном месте.

Одной из причин раскачивания прицепа из стороны в сторону является его неравномерная загрузка. Пока прицеп не будет загружен равномерно, он будет продолжать рыскать. Расположите груз в прицепе иным образом и убедитесь в отсутствии проблемы.

- Скорость движения при буксировке прицепа не должна превышать 100 км/ч. Если местными правилами скорость движения с прицепом ограничена величиной менее 100 км/ч, это требование необходимо соблюдать.
- Во избежание пробуксовки сцепления (в автомобилях с М/Т) не увеличивайте обороты двигателя сверх меры, необходимой для трогания с места.
- Во избежание рывков при торможении сначала нажимайте на педаль тормоза слегка, затем — сильнее.
- Для максимально эффективного торможения двигателем переключайтесь на более низкую передачу до начала спуска.
- При буксировке прицепа кузов автомобиля, тормозная система, сцепление и подвеска испытывают повышенную нагрузку.
- При увеличении массы автопоезда и связанного с этим увеличения сопротивления качению и аэродинамического сопротивления возрастает расход топлива.

Дополнительные меры предосторожности для автомобилей с автоматической коробкой передач

Рекомендуется двигаться на более низкой передаче в режиме ручного переключения передач на уклонах или с невысокой скоростью и следить за тем, чтобы значение частоты вращения коленчатого вала двигателя не достигало красной зоны тахометра.

Создание комфортных условий в салоне

Вентиляционные дефлекторы	7-3	Воспроизведение файлов в формате MP3	7-58
Отопитель / кондиционер с ручным управлением*	7-5	Воспроизведение записей с проигрывателя iPod	7-59
Климатическая установка с автоматическим управлением* ...	7-10	Прослушивание записей с USB-накопителя	7-62
Важные рекомендации по использованию кондиционера	7-17	Воспроизведение записей с проигрывателя iPod / USB-накопителя с помощью голосового управления (для автомобилей, оборудованных системой Bluetooth® 2.0)	7-64
Фильтр очистки воздуха*	7-18	Bluetooth®*	7-68
Радиоприемник диапазонов AM/FM с проигрывателем компакт-дисков и внешним аудиовходом*	7-18	Индикация на дисплее	7-70
Правила обращения с компакт-дисками	7-19	Регулировка качества звука, баланса и громкости	7-72
Аудиофайлы (MP3/WMA/AAC)	7-20	Настройки системы	7-72
Важная информация по безопасности для пользователя	7-24	Поиск и устранение неисправностей	7-77
Кнопки управления аудиосистемой	7-25	Антенна	7-80
Прослушивание радио	7-28	Система связи Link System*	7-80
Воспроизведение компакт-дисков	7-29	Система Bluetooth® 2.0*	7-81
Воспроизведение файлов в формате MP3/WMA/AAC	7-30	Входной разъем USB*	7-104
Воспроизведение записей с проигрывателя iPod*	7-32	Разъем HDMI*	7-107
Прослушивание записей с USB-накопителя*	7-34	Солнцезащитные козырьки	7-107
Режим использования внешнего аудиовхода AUX	7-36	Косметическое зеркало	7-108
Индикация на дисплее	7-37	Пепельница	7-108
Регулировка качества звука, баланса и громкости	7-38	Прикуриватель	7-109
Настройка часов	7-38	Розетка электропитания	7-109
Поиск и устранение неисправностей	7-39	Зарядный разъем USB*	7-110
Радиоприемник диапазонов LW/MW/FM с проигрывателем компакт-дисков*	7-41	Цифровые часы*	7-111
Правила обращения с компакт-дисками	7-44	Лампы освещения салона	7-111
Аудиофайлы (MP3/WMA/AAC)	7-45	Вещевые ящики	7-113
Важная информация по безопасности для пользователя	7-49	Подстаканник	7-116
Органы управления аудиосистемой	7-50	Подставка для бутылки	7-117
Прослушивание радио	7-53	Крюк для багажа	7-117
Цифровое радиовещание DAB*	7-55		
Прослушивание сообщений о дорожном движении	7-56		
Воспроизведение компакт-дисков	7-57		

Создание комфортных условий в салоне

Верхние вспомогательные ручки	7-118
Ремни крепления аптечки и знака аварийной остановки	7-118

Вентиляционные дефлекторы

E00700102104

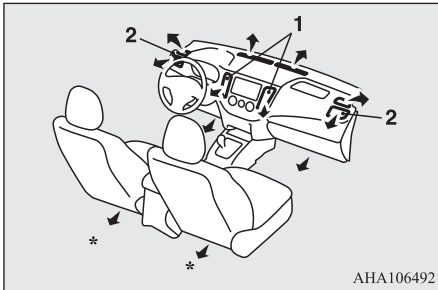

АНА106492

- * — дополнительное оборудование
- 1 — центральные вентиляционные дефлекторы
- 2 — боковые вентиляционные дефлекторы

ПРИМЕЧАНИЕ

- Не ставьте бутылки и стаканы с напитками на верхнюю часть панели приборов. Напитки, пролившиеся в вентиляционные дефлекторы, могут повредить систему.

Регулировка объема и направления подаваемого воздуха

E00700202554

Центральные вентиляционные дефлекторы

Направление воздушного потока регулируется перемещением регулятора (А).
Чтобы закрыть дефлектор, поверните регулятор (А) по направлению внутрь салона.

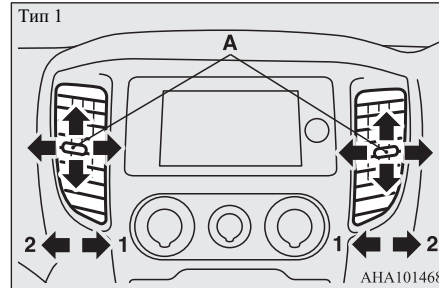

АНА101468

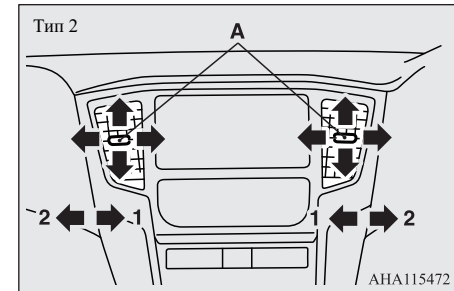

АНА115472

- 1 — закрыть
- 2 — открыть

7

Боковые вентиляционные дефлекторы

Направление воздушного потока регулируется перемещением регулятора (А).
Чтобы закрыть дефлектор, сдвиньте регулятор (А) по направлению из салона.

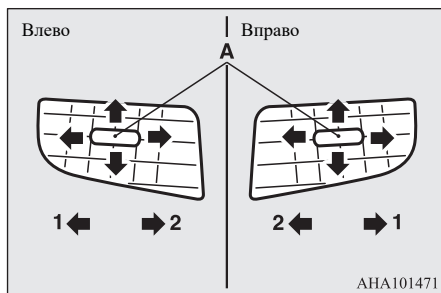

- 1 — закрыть
2 — открыть

ПРИМЕЧАНИЕ

- В автомобилях с кондиционером холодный воздух, подаваемый через вентиляционные дефлекторы, может выходить в виде тумана. Это объясняется быстрым охлаждением влажного воздуха в кондиционере. Через несколько секунд туман исчезает.
- Будьте осторожны, не проливайте в вентиляционные дефлекторы напитки и иные жидкости. Это может привести к нарушению в работе кондиционера.

Выбор режима подачи воздуха

E00700302991







Направление и интенсивность подачи воздуха через различные вентиляционные дефлекторы изменяется поворотом ручки выбора режима (см. раздел «Ручка выбора режима подачи воздуха», стр. 7-6).

В автомобилях с климатической установкой с автоматическим управлением нажмите кнопку выбора режима подачи воздуха (MODE) или включатель обдува стекол. (См. разделы «Кнопка выбора режима подачи воздуха», стр. 7-15, и «Включатель обдува стекол», стр. 7-15.)

Далее на нескольких иллюстрациях используются следующие символы, обозначающие интенсивность подачи воздуха через дефлекторы:

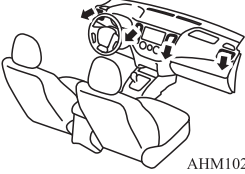
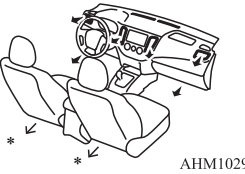
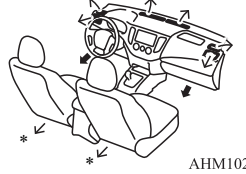
- — малая интенсивность подачи воздуха;
- ➔ — средняя интенсивность подачи воздуха;
- ➔➔ — высокая интенсивность подачи воздуха.

Выбор режима подачи воздуха и поступление воздуха из дефлекторов

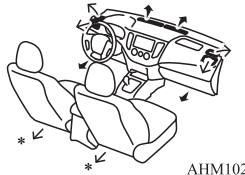
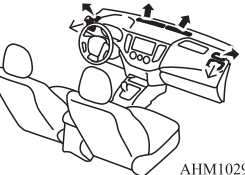
<p> Подача воздуха в верхнюю часть салона</p>	<p> Подача воздуха к ногам и в верхнюю часть салона</p>	<p> Подача воздуха к ногам</p>
 <p>АНМ102951</p>	 <p>АНМ102964</p>	 <p>АНМ102977</p>
<p> Подача воздуха к ногам и обдув стекол</p>	<p> /  Обдув стекол</p>	
 <p>АНМ102980</p>	 <p>АНМ102993</p>	

* — дополнительное оборудование

Отопитель / кондиционер с ручным управлением*

E00700501680

Отопитель/кондиционер можно включить только при работающем двигателе.

⚠ ПРЕДОСТЕРЕЖЕНИЕ

- При работе кондиционера обороты холостого хода двигателя могут увеличиваться. При увеличенной частоте вращения холостого хода автомобили с А/Т получают большее тяговое усилие и будут двигаться на холостом ходу быстрее, чем при более низкой частоте вращения холостого хода. Для предотвращения движения автомобиля на холостом ходу при включенных режимах движения сильнее нажимайте на педаль тормоза.

Панель управления

E00700601753

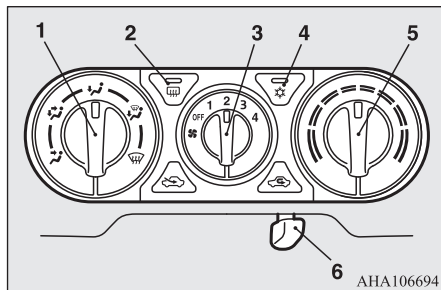

7

- 1 — ручка выбора режима подачи воздуха
- 2 — включатель обогрева заднего стекла → стр. 5-61
- 3 — регулятор скорости вращения вентилятора
- 4 — включатель кондиционера*
- 5 — ручка регулировки температуры воздуха
- 6 — ручка выбора режима забора воздуха

Регулятор скорости вращения вентилятора

E00700701321

Скорость вращения вентилятора выбирается поворотом ручки регулятора. При повороте ручки регулятора вправо скорость вращения вентилятора постепенно увеличивается.

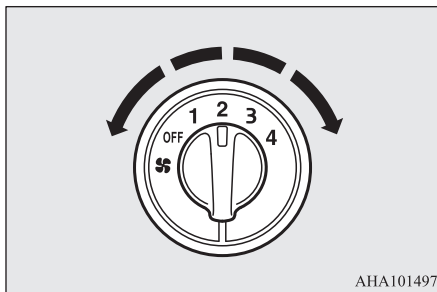

АНА101497

Ручка регулировки температуры воздуха

E00700901730

Для повышения температуры подаваемого воздуха поверните ручку по часовой стрелке. Для понижения температуры поверните ручку против часовой стрелки.

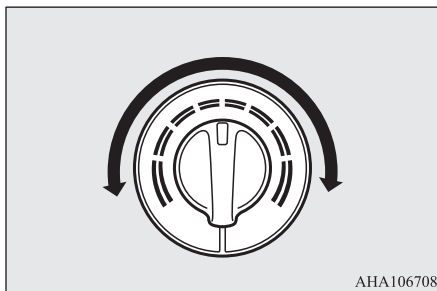

АНА106708

ПРИМЕЧАНИЕ

- При низкой температуре охлаждающей жидкости воздух, подаваемый отопителем, также будет прохладным или холодным, даже при установке регулятора температуры в положение, соответствующее подаче теплого воздуха.

Ручка выбора режима подачи воздуха

E00701101364

Направление и интенсивность подачи воздуха через различные вентиляционные дефлекторы изменяется поворотом ручки выбора режима подачи воздуха (см. раздел «Выбор режима подачи воздуха», стр. 7-4).

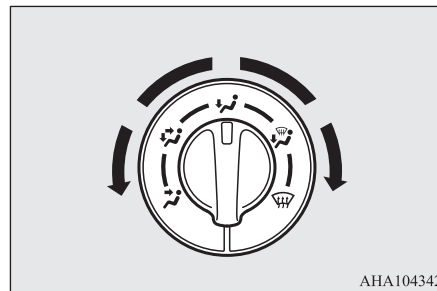

АНА104342

⚠ ПРЕДОСТЕРЕЖЕНИЕ

- Если ручка выбора режима подачи воздуха находится между положениями и , для устранения запотевания переместите ручку выбора режима забора воздуха для выбора подачи наружного воздуха. См. раздел «Ручка выбора режима забора воздуха», стр. 7-7.

📖 ПРИМЕЧАНИЕ

- Если ручка выбора режима подачи воздуха находится между положениями и , большая часть воздуха поступает в верхнюю часть салона. Если ручка выбора режима подачи воздуха находится между положениями и , большая часть воздуха поступает к ногам.
- Если ручка выбора режима подачи воздуха находится между положениями и , большая часть воздуха поступает к ногам. Если ручка выбора режима подачи воздуха находится между положениями и , большая часть воздуха поступает на ветровое стекло и стекла передних дверей.

Ручка выбора режима забора воздуха

E00701401035

Режим забора воздуха изменяется перемещением этой ручки.

- — подача наружного воздуха. В салон подается воздух снаружи.
- — рециркуляция воздуха в салоне. Воздух рециркулирует внутри салона автомобиля.

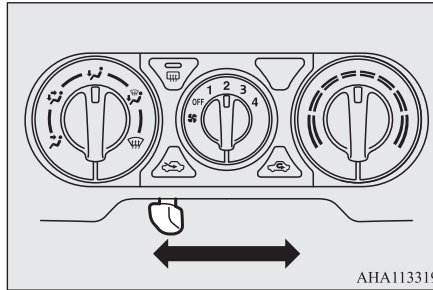

ANA113319

⚠ ПРЕДОСТЕРЕЖЕНИЕ

- Длительная работа в режиме рециркуляции воздуха может вызвать запотевание стекол.

📖 ПРИМЕЧАНИЕ

- В обычных условиях следует использовать режим забора наружного воздуха для предотвращения запотевания ветрового и боковых стекол и быстрого удаления конденсата или инея с ветрового стекла. Если необходимо быстро охладить воздух в салоне либо в наружном воздухе содержится много пыли или иных загрязняющих веществ, включите режим рециркуляции . При этом следует время от времени переключаться в режим забора наружного воздуха , чтобы обеспечить вентиляцию салона и предотвратить запотевание стекол.

7

Включатель кондиционера*

E00701502277

Чтобы включить кондиционер, нажмите кнопку. При этом включается контрольная лампа (А).

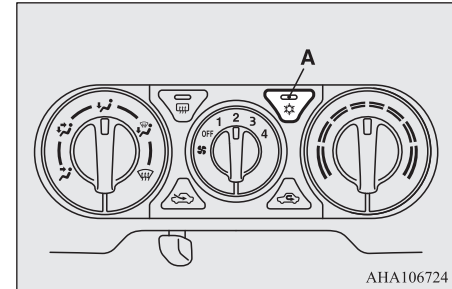

ANA106724

Чтобы выключить кондиционер, нажмите этот же включатель еще раз.

Использование системы кондиционирования

E00701801576

В зависимости от желаемых настроек установите органы управления в положения, показанные на рисунке.

Обогрев салона

7

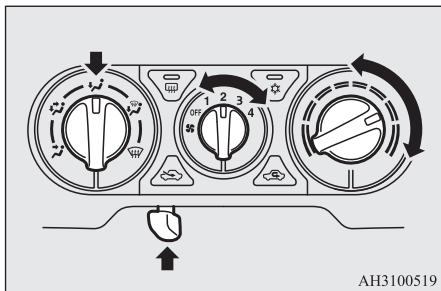

ПРИМЕЧАНИЕ



- Максимальная интенсивность обогрева достигается при установке регулятора скорости вращения вентилятора в положение 3.

Охлаждение воздуха (для автомобилей, оборудованных кондиционером с ручным управлением)

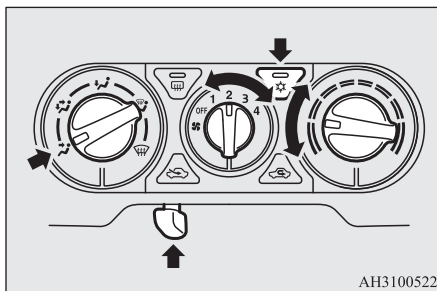
E00701901870



ПРЕДОСТЕРЕЖЕНИЕ

- Если необходимо быстро охладить воздух в салоне либо если в наружном воздухе содержится много пыли или иных загрязняющих веществ, следует включить режим рециркуляции , а ручку регулировки температуры повернуть в крайнее левое положение. При этом следует время от времени переключаться в режим забора наружного воздуха , чтобы обеспечить вентиляцию салона и предотвратить запотевание стекол.

Одновременная подача прохладного и теплого воздуха

E00702001605

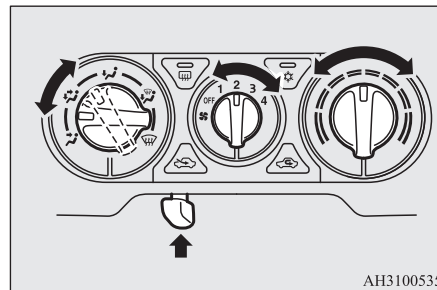

Обдув ветрового стекла и боковых стекол

E00702102007

ПРЕДОСТЕРЕЖЕНИЕ

- В целях безопасности следует принимать все меры, предотвращающие запотевание стекол.

Обдув стекол в обычном режиме

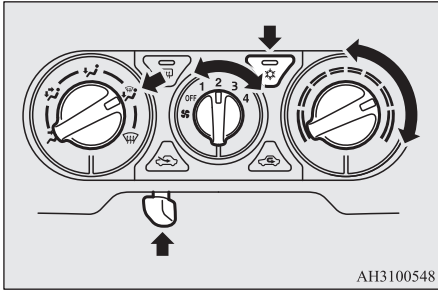

Ускоренный обдув стекол

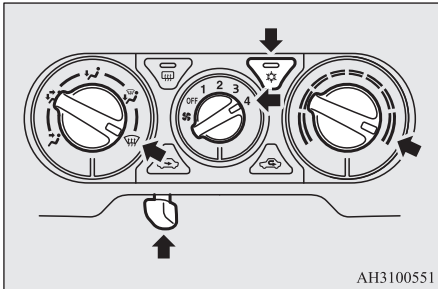

ПРИМЕЧАНИЕ

- Не устанавливайте ручку регулировки температуры воздуха в положение минимальной температуры подаваемого воздуха. На стекла будет подаваться холодный воздух, что приведет к их запотеванию.

Подача наружного воздуха

E00702201522

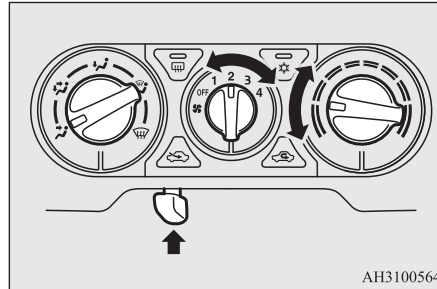

ПРИМЕЧАНИЕ

- Для более эффективного удаления влаги направьте боковые дефлекторы в сторону стекол передних дверей.

Климатическая установка с автоматическим управлением*

E00702402097

Кондиционер можно включить только при работающем двигателе.

⚠ ПРЕДОСТЕРЕЖЕНИЕ

- При работе кондиционера обороты холостого хода двигателя могут увеличиваться. При увеличенной частоте вращения холостого хода автомобиля с А/Т получат большее тяговое усилие и будут двигаться на холостом ходу быстрее, чем при более низкой частоте вращения холостого хода. Для предотвращения движения автомобиля на холостом ходу при включенных режимах движения нужно сильнее нажимать на педаль тормоза.

7

Панель управления

E00702503138

Климатическая установка с автоматическим управлением: тип 1

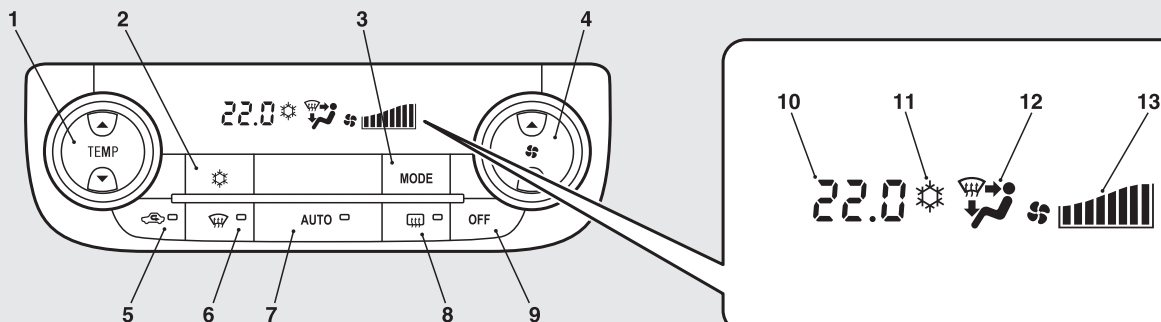

АН1100863

- 1 — кнопка выбора температуры
- 2 — включатель кондиционера
- 3 — кнопка выбора режима подачи воздуха
- 4 — кнопка выбора скорости вращения вентилятора
- 5 — кнопка выбора режима забора воздуха

- 6 — включатель обдува стекол
- 7 — включатель автоматического режима (AUTO)
- 8 — включатель обогрева заднего стекла → стр. 5-61
- 9 — кнопка выключения (OFF)
- 10 — отображение температуры → стр. 7-12

- 11 — индикатор включения кондиционера
- 12 — отображение выбранного режима подачи воздуха
- 13 — отображение скорости вращения вентилятора

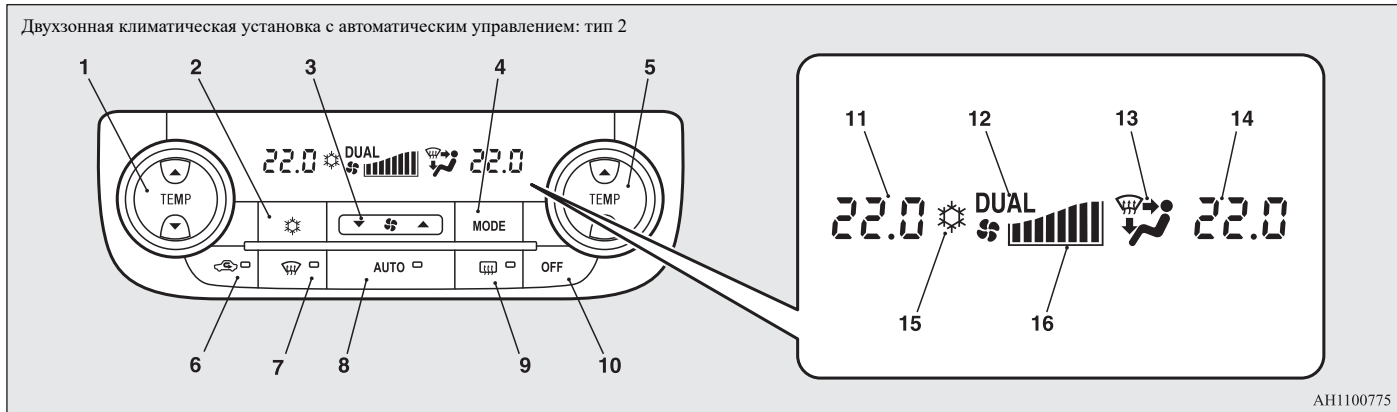

АН1100775

- 1 — кнопка выбора температуры со стороны водителя
- 2 — включатель кондиционера
- 3 — кнопка выбора скорости вращения вентилятора
- 4 — кнопка выбора режима подачи воздуха
- 5 — кнопка выбора температуры со стороны пассажира
- 6 — кнопка выбора режима забора воздуха
- 7 — включатель обдува стекол
- 8 — включатель автоматического режима (AUTO)
- 9 — включатель обогрева заднего стекла → стр. 5-61
- 10 — кнопка выключения (OFF)
- 11 — индикация выбранной температуры со стороны водителя → стр. 7-12
- 12 — индикатор DUAL
- 13 — отображение выбранного режима подачи воздуха
- 14 — индикация выбранной температуры со стороны пассажира → стр. 7-13
- 15 — индикатор включения кондиционера
- 16 — отображение скорости вращения вентилятора

ПРИМЕЧАНИЕ

- В автомобиле имеется датчик температуры воздуха в салоне (A), показанный на рисунке. Запрещается помещать на датчик температуры какие-либо предметы: это приведет к сбоям в его работе.

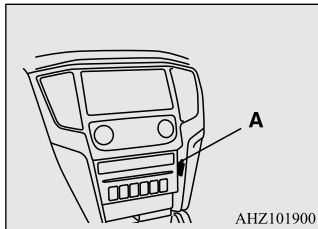

- При очень низкой температуре экран панели управления климатической установкой может работать с запаздываниями. Это не является признаком неисправности. Этот эффект исчезнет после того, как температура воздуха в салоне достигнет положительных величин.

Кнопка выбора скорости вращения вентилятора

E00702801456

Для увеличения скорости вращения вентилятора нажмите на сторону ▲ кнопки выбора скорости вращения вентилятора.

Для уменьшения скорости вращения вентилятора нажмите на сторону ▼ кнопки выбора скорости вращения вентилятора.

На дисплее будет отображаться скорость вращения вентилятора (A).

Тип 1

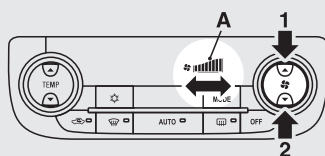

Тип 2

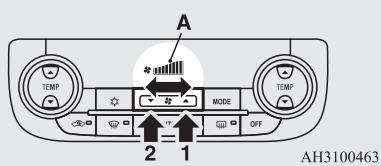

- 1 — увеличение
2 — уменьшение

Кнопка выбора температуры

E00703002090

Нажмите на сторону ▲ или ▼ кнопки выбора температуры для выбора желаемой температуры.

На дисплее будет отображаться выбранная температура (A).

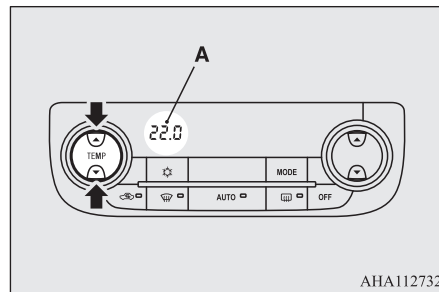

ПРИМЕЧАНИЕ

- Единицы измерения температуры на дисплее климатической установки согласуются с единицами отображения наружной температуры на многофункциональном дисплее. См. раздел «Выбор единиц измерения температуры», стр. 5-15.

- При низкой температуре охлаждающей жидкости воздух, подаваемый отопителем, также будет прохладным или холодным, даже при выборе значения температуры, соответствующего подаче теплого воздуха.

Для предотвращения запотевания ветрового и боковых стекол включится режим подачи воздуха «↻», а скорость вращения вентилятора уменьшится при работе установки в автоматическом режиме.

ПРИМЕЧАНИЕ

- Если установить минимальную или максимальную температуру подаваемого воздуха, управление режимом забора воздуха и включением/выключением кондиционера будет осуществляться, как описано ниже.
Кроме того, если после автоматического выбора изменить режим забора воздуха вручную, произойдет переход в режим ручного управления.
- Быстрый обогрев (при выборе максимальной температуры).
Будет производиться забор наружного воздуха, и кондиционирование прекратится.
- Быстрое охлаждение (при выборе минимальной температуры).
Включится режим рециркуляции воздуха, кондиционер будет работать.

Эти режимы работы установлены по умолчанию. Настройки режима забора воздуха и режима работы кондиционера можно изменить; можно изменить порядок автоматического включения подачи наружного воздуха и включения кондиционера в зависимости от условий работы. Более подробную информацию Вы можете получить в авторизованном сервисном центре MITSUBISHI MOTORS.
См. разделы «Настройка режима работы кондиционера», стр. 7-15, и «Кнопка выбора режима подачи воздуха», стр. 7-15.

Синхронизированный режим и режим Dual*

Температура подаваемого воздуха со стороны водителя и пассажира может регулироваться независимо. В этом случае на дисплее (A) будет отображаться индикатор DUAL.

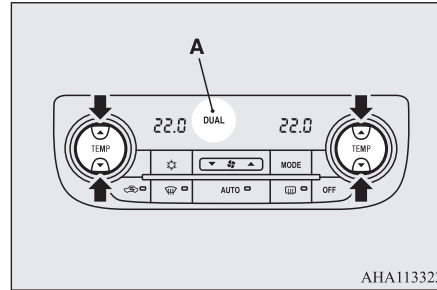

- Синхронизированный режим
При нажатии кнопки выбора температуры со стороны водителя температура со стороны пассажира будет регулироваться параллельно со значением температуры, выбираемым для стороны водителя.
- Режим Dual
Если в синхронизированном режиме нажать кнопку выбора температуры со стороны пассажира, установка перейдет в режим Dual. В режиме Dual температура со стороны водителя и пассажира может регулироваться отдельно с помощью кнопок выбора температуры для каждой стороны. Для возврата в синхронизированный режим нажмите кнопку AUTO.

Кнопка выбора режима забора воздуха

E00703401967

Режим забора воздуха изменяется нажатием данной кнопки.

- Подача наружного воздуха: контрольная лампа (A) выключена.
В салон подается воздух снаружи.
- Рециркуляция воздуха в салоне: контрольная лампа (A) включена.
Воздух рециркулирует внутри салона автомобиля.

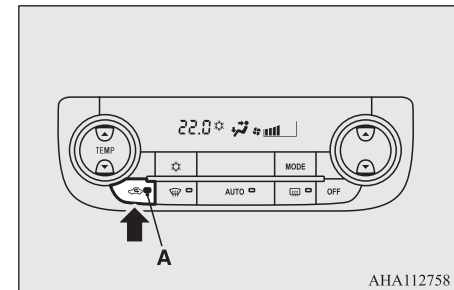

ПРЕДОСТЕРЕЖЕНИЕ

- Длительная работа в режиме рециркуляции воздуха может вызвать запотевание стекол.

ПРИМЕЧАНИЕ

- В обычных условиях следует использовать режим забора наружного воздуха для предотвращения запотевания ветрового и боковых стекол и быстрого удаления конденсата или инея с ветрового стекла. Если необходимо быстро охладить воздух в салоне либо в наружном воздухе содержится много пыли или иных загрязняющих веществ, включите режим рециркуляции. При этом следует время от времени переключаться в режим забора наружного воздуха, чтобы обеспечить вентиляцию салона и предотвратить запотевание стекол.
- Когда температура охлаждающей жидкости поднимается до определенного значения, автоматически включаются режим рециркуляции воздуха и контрольная лампа (А). В этом случае кондиционер не переключится в режим забора наружного воздуха даже при нажатии кнопки выбора режима забора воздуха.

■ Выбор режима забора воздуха

E00739600123

Настройки можно изменить следующим образом:

- Включить автоматическое регулирование. При нажатии кнопки AUTO режим забора воздуха также контролируется автоматически.
- Выключить автоматическое регулирование.

Даже при нажатии кнопки AUTO режим забора воздуха автоматически не контролируется.

- Способ изменения настроек: удерживайте нажатой кнопку выбора режима забора воздуха не менее 10 секунд.
- При отключении автоматического режима подается 3 звуковых сигнала, контрольная лампа мигает 3 раза.
- При включении автоматического режима подается 2 звуковых сигнала, контрольная лампа мигает 3 раза.

ПРИМЕЧАНИЕ

- Установка по умолчанию (заводская установка) — Enable automatic air control (Автоматический режим забора воздуха включен).
- При нажатии включателя обдува стекол вентилятор автоматически начинает подавать наружный воздух во избежание запотевания стекол, даже если автоматический режим забора воздуха отключен.

Включатель автоматического режима (AUTO)

E00702601236

При нажатии кнопки AUTO загорается контрольная лампа (А), а выбор режимов, регулирование скорости вращения вентилятора, рециркуляции/забора наружного воздуха, регулирование температуры и включение/выключение кондиционера осуществляются автоматически.

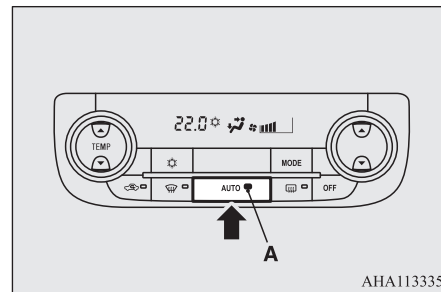

АНА113335

Включатель кондиционера

E00703502806

Для включения кондиционера нажмите на включатель; при этом индикатор  появится на дисплее (А).

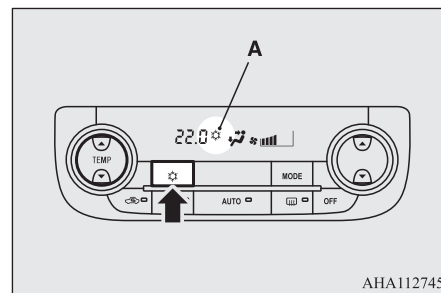



АНА112745

Чтобы выключить кондиционер, нажмите этот же включатель еще раз.

■ Настройка режима работы кондиционера

E00739700270

Настройки можно изменить следующим образом:

- Включить автоматическое регулирование. При нажатии кнопки AUTO или при установке минимальной температуры с помощью кнопки выбора температуры работа кондиционера будет регулироваться автоматически.
- Выключить автоматическое регулирование. Автоматическое регулирование не будет осуществляться до тех пор, пока не будет нажат включатель кондиционера.
- Способ изменения настроек: удерживайте нажатым включатель кондиционера не менее 10 секунд.
 - При отключении автоматического режима подается 3 звуковых сигнала, индикатор  мигает 3 раза.
 - При включении автоматического режима подается 2 звуковых сигнала, индикатор  мигает 3 раза.

ПРИМЕЧАНИЕ

- Установка по умолчанию (заводская установка) — Enable automatic air conditioning control (Автоматический режим работы кондиционера включен).
- При нажатии включателя обдува стекол кондиционер включается автоматически во избежание запотевания стекол, даже если автоматический режим работы кондиционера отключен.

Кнопка выключения (OFF)



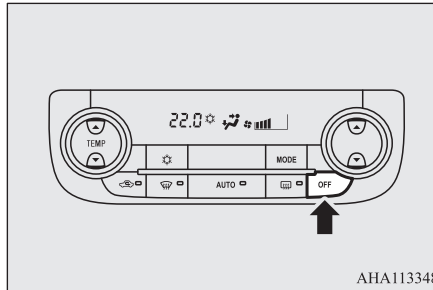

E00702701110

Чтобы выключить кондиционер, нажмите кнопку OFF.



Кнопка выбора режима подачи воздуха

E00703301096

При каждом нажатии кнопки выбора режима подачи воздуха режимы подачи воздуха меняются в следующей последовательности:  →  →  →  → . Выбранный режим отображается на дисплее в виде пиктограммы (A) (см. раздел «Выбор режима подачи воздуха», стр. 7-4).

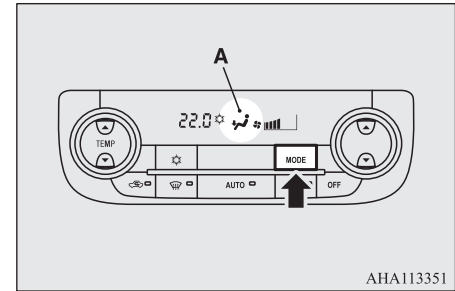

Включатель обдува стекол

E00703901177

При нажатии этой кнопки включается режим . При этом включится контрольная лампа (A). Выбранный режим отображается на дисплее в виде пиктограммы (B) (см. раздел «Выбор режима подачи воздуха», стр. 7-4).

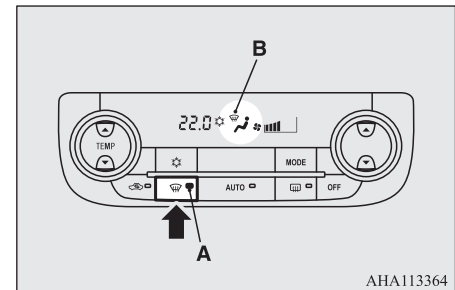

ПРИМЕЧАНИЕ

- При нажатии включателя обдува стекол кондиционер работает в автоматическом режиме, воздух забирается снаружи (режим рециркуляции отключен). Автоматическое переключение в такой режим происходит во избежание запотевания стекол, даже если автоматический режим забора воздуха или автоматический режим работы кондиционера отключен. (См. разделы «Настройка режима работы кондиционера», стр. 7-15, и «Выбор режима забора воздуха», стр. 7-14.)

7

Работа системы в автоматическом режиме

E00704102896

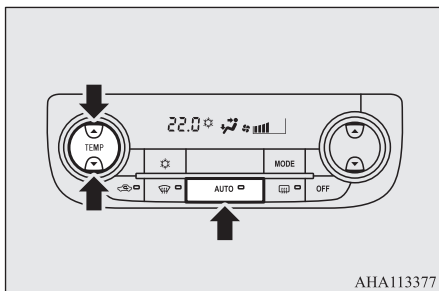

АНА113377

В обычных условиях выбирайте автоматический режим работы системы, действуя следующим образом:

1. Нажмите кнопку AUTO.

2. Кнопкой выбора температуры воздуха установите требуемую температуру воздуха.

При этом выбор режима подачи воздуха, регулирование скорости вращения вентилятора, рециркуляции/забора наружного воздуха, регулирование температуры и включение/выключение кондиционера осуществляются автоматически.

ПРИМЕЧАНИЕ

- Если при работе системы в автоматическом режиме изменить настройки с помощью кнопки выбора скорости вращения вентилятора, включателя кондиционера, кнопки выбора режима подачи воздуха или кнопки выбора режима забора воздуха, то настройки, выбранные вручную, будут приоритетными. Управление остальными функциями будет осуществляться в автоматическом режиме.

Управление работой системы в ручном режиме

E00704200239

Управлять скоростью вентилятора и режимом подачи воздуха можно вручную, выбрав требуемый режим работы с помощью кнопки выбора скорости вращения вентилятора и кнопки выбора режима подачи воздуха. Чтобы вернуться в автоматический режим работы, нажмите кнопку AUTO.

Обдув ветрового стекла и боковых стекол

E00704302364

ПРЕДОСТЕРЕЖЕНИЕ

- В целях безопасности следует принимать все меры, предотвращающие запотевание стекол.

Обдув стекол в обычном режиме

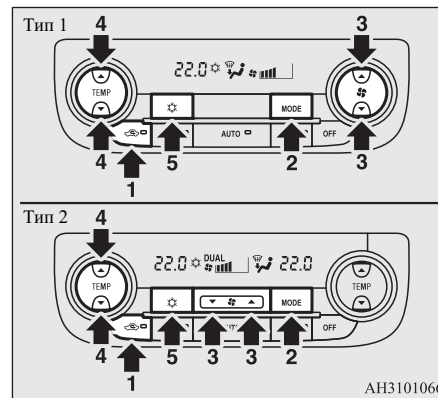

АН3101066

1. Установите кнопку выбора режима забора воздуха в положение подачи наружного воздуха.
2. Кнопкой выбора режима подачи воздуха установите режим .
3. Нажатиями кнопки выбора скорости вращения вентилятора выберите необходимую скорость вращения вентилятора.

4. Нажатиями кнопки выбора температуры установите требуемую температуру воздуха.
5. Нажмите на включатель кондиционера.

■ Ускоренный обдув стекол

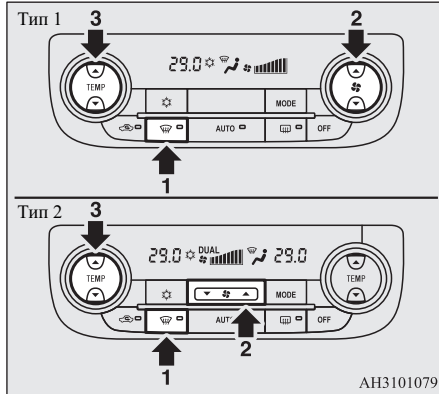

1. Нажмите кнопку обдува стекол для включения режима .
2. Установите максимальную скорость вращения вентилятора.
3. Установите максимальную температуру подаваемого воздуха.

📖 ПРИМЕЧАНИЕ

- Для более эффективного удаления влаги направьте боковые дефлекторы в сторону стекол передних дверей.

📖 ПРИМЕЧАНИЕ

- Не устанавливайте значение минимальной температуры подаваемого воздуха. На стекла будет подаваться холодный воздух, что приведет к их запотеванию.

Важные рекомендации по использованию кондиционера

Е00708302753

- Старайтесь ставить автомобиль на стоянку в тени. При стоянке на солнце очень сильно нагревается салон автомобиля и для его охлаждения потребуется больше времени. Если пришлось оставить автомобиль на солнце, после включения кондиционера откройте окна на несколько минут, чтобы выпустить горячий воздух из салона.
- При работе кондиционера закрывайте окна. Поступление наружного воздуха через открытые окна снижает эффективность охлаждающего действия кондиционера.
- Слишком сильное охлаждение вредно для здоровья. Оптимальная разница между температурой воздуха снаружи и в салоне — 5–6 °С.
- Включая кондиционер, убедитесь, что воздухозаборник, находящийся перед ветровым стеклом, ничем не закрыт (например, листьями или снегом). Листья, скопившаяся на входе в воздухозаборник, может уменьшить подачу воздуха и перекрыть отверстия для слива конденсата.

Рекомендации по подбору хладагента и смазочных материалов для кондиционера

Возможной причиной снижения эффективности работы кондиционера является утечка хладагента. Рекомендуется проверить систему в сервисном центре.

Автомобили без этикетки о необходимости применения хладагента (HFO-1234yf)
Систему кондиционирования необходимо заправлять хладагентом HFC-134a и использовать масло DH-PR.

Автомобили с этикеткой о необходимости применения хладагента (HFO-1234yf)
Систему кондиционирования необходимо заправлять хладагентом HFO-1234yf и использовать масло YR20. См. раздел «Заправочные объемы», стр. 11-13.
Более подробную информацию Вы можете получить в авторизованном сервисном центре MITSUBISHI MOTORS.

Использование любого другого хладагента или масла может привести к серьезным повреждениям, в результате чего потребуются замена всей системы кондиционирования. Не рекомендуется выпускать хладагент в атмосферу. Рекомендуется сдавать хладагент для очистки, переработки и повторного использования.

Если кондиционер долго не используется

Необходимо включать кондиционер не менее чем на пять минут в неделю, даже в холодную погоду. Это нужно для смазки деталей компрессора и поддержания системы в рабочем состоянии.

Фильтр очистки воздуха*

E00708402002

В систему кондиционирования автомобиля встроен воздушный фильтр, удаляющий из подаваемого воздуха пыль и грязь. Способность фильтра задерживать пыль и грязь снижается по мере загрязнения фильтрующего элемента, поэтому его надо периодически менять. Периодичность замены фильтрующего элемента указана в сервисной книжке.

ПРИМЕЧАНИЕ

- При работе в неблагоприятных условиях, например при эксплуатации автомобиля на пыльных дорогах и частом использовании кондиционера, срок службы фильтра снижается. Если подача воздуха резко уменьшилась или стали быстро запотевать стекла, фильтр необходимо заменить. Рекомендуется обратиться в авторизованный сервисный центр MITSUBISHI MOTORS.

Радиоприемник диапазонов AM/FM с проигрывателем компакт-дисков и внешним аудиовходом*

E00708503909

Включить аудиосистему можно только тогда, когда ключ в замке зажигания находится в положении ON или ACC.

ПРИМЕЧАНИЕ

- При использовании мобильного телефона в салоне автомобиля возможно появление помех в работе аудиосистемы. Это не является признаком неисправности аудиосистемы. При наличии помех держите мобильный телефон как можно дальше от компонентов аудиосистемы.
- При попадании внутрь аудиосистемы посторонних предметов или воды, а также при появлении из нее дыма или необычного запаха немедленно выключите аудиосистему. Рекомендуется обратиться в авторизованный сервисный центр MITSUBISHI MOTORS. Не пытайтесь отремонтировать ее самостоятельно. Не пользуйтесь аудиосистемой до тех пор, пока ее не проверит квалифицированный специалист.

Важные моменты при эксплуатации

E00735500023

Функция воспроизведения записей с iPod/iPhone*

- Данная аудиосистема поддерживает воспроизведение аудио с устройств iPod/iPhone, однако из-за наличия различных версий воспроизведение не гарантируется.
- Следует учитывать, что в зависимости от модели или версии устройств iPod/iPhone управление может отличаться.

Очистка устройства

E00735700025

- При загрязнении устройства протрите его мягкой тканью.
- Если загрязнения сильные, протрите устройство в водном растворе нейтрального моющего средства, затем вытрите насухо. Запрещается использовать для этих целей бензин, растворители и другие химические очистители. Они могут повредить поверхность.

Торговые марки

E00735801241

- Названия продуктов и другие имена собственные являются торговыми марками или зарегистрированными торговыми марками, имеющими правообладателей.

- Даже если эти продукты не имеют специального обозначения торговых марок или зарегистрированных торговых марок, такие права следует соблюдать в полном объеме.



«Сделано для iPod» или «Сделано для iPhone» означает, что электронное устройство специально разработано для подключения к iPod или iPhone и было сертифицировано разработчиком для соблюдения технических стандартов Apple. iPhone, iPod, iPod classic, iPod nano и iPod touch — зарегистрированные товарные знаки компании Apple Inc. в Соединенных Штатах Америки и других странах. Компания Apple не несет ответственности за работоспособность такого устройства или за его соответствие стандартам и нормам безопасности.



ПРИМЕЧАНИЕ

- Лицензии iPod и iTunes позволяют индивидуальным пользователям воспроизводить и проигрывать в частной обстановке не охраняемые авторским правом материалы, а также материалы, которые можно законным путем скопировать и воспроизвести. Нарушение авторского права запрещено.

Поддерживаемые модели:

- iPhone 5S;
- iPhone 5c;
- iPhone 5;
- iPhone 4S;
- iPhone 4;
- iPhone 3GS;
- iPhone 3G;
- iPhone;
- iPod nano (3–7-го поколения);
- iPod touch (1–5-го поколения);
- iPod classic.

Правила обращения с компакт-дисками

E00735901125

В этом разделе объясняются правила обращения с компакт-дисками.

Важные моменты при обращении с компакт-дисками

- Отпечатки пальцев или другая грязь на рабочей поверхности диска может стать причиной ошибок чтения. Не прикасайтесь к рабочей поверхности диска. Берите диск за края или за центральное отверстие и край.
- Не приклеивайте бумагу или наклейки на диск. Это может стать причиной повреждения диска.
- Не толкайте с усилием компакт-диск, если другой диск уже вставлен в устройство. Это может стать причиной повреждения компакт-диска или неисправности.

Чистка

- Периодически очищайте рабочую поверхность диска. При чистке избегайте круговых движений. Аккуратно протрите поверхность диска по направлению от центра к наружному краю.
- На внешних краях и на краях центрального отверстия новых дисков могут иметься заусенцы. Убедитесь в их отсутствии. При наличии заусенцев их необходимо удалить, так как они могут стать причиной неправильной работы.

Важные моменты при хранении компакт-дисков

- Когда компакт-диски не используются, они должны храниться в коробках и должны быть защищены от попадания прямых солнечных лучей.
- Если предполагается, что диск не будет использоваться долгое время, извлеките его из аудиосистемы.

Условия, при которых выполняется воспроизведение компакт-диска

Если в холодную погоду, например зимой, при низкой температуре воздуха в салоне автомобиля включить отопитель и вставить компакт-диск в аудиосистему, на рабочей поверхности диска и внутренних оптических элементах системы может образоваться конденсат (капли воды). Это может стать причиной ошибок в работе системы. В таких случаях извлеките компакт-диск из системы и подождите некоторое время.



Защита авторских прав

Действия, такие как несанкционированное копирование, использование в вещании и в публичных выступлениях, прокат дисков, т. е. действия, которые выходят за пределы личного использования дисков, запрещены законом.

Типы компакт-дисков, поддерживаемые системой

E00736001237

На этикетку, коробку или упаковку дисков наносятся следующие маркировки.

Тип	Размерность	Максимальная продолжительность записи	Комментарии
CD-DA 	12 см	74 мин	—
CD-TEXT 	12 см	74 мин	—
CD-R/RW 	12 см	—	• Диск с файлами формата MP3, WMA, AAC.

Диски, воспроизведение которых может оказаться невозможным

- Не гарантируется возможность воспроизведения дисков, тип которых отличается от указанных в разделе «Типы компакт-дисков, поддерживаемые системой».
- Запрещается использовать диски размером 8 см.
- Во избежание неисправности запрещается использование дисков нестандартной формы, например в форме сердца. Кроме того, может быть невозможно воспроизведение дисков, которые имеют прозрачные участки.
- Компакт-диски с незавершенной сессией записи не будут воспроизводиться.
- Даже в случае, если компакт-диск записан в правильном формате с помощью пишущего устройства или компьютера и с использованием правильных настроек и параметров программного обеспечения, воспроизведение компакт-диска может оказаться невозможным в связи с особенностями конкретного компакт-диска, наличием повреждений, меток, грязи на диске или конденсата на линзе внутри аудиосистемы.
- В зависимости от компакт-диска некоторые функции или чтение диска могут быть недоступны.
- Не используйте компакт-диски с трещинами или деформацией.
- Не используйте компакт-диск, если на нем есть наклейки, остатки наклеек или клея.
- Не рекомендуется использовать компакт-диски с декоративными этикетками или наклейками.

Нестандартные компакт-диски

Данное устройство способно воспроизводить музыкальные компакт-диски, однако следует учитывать следующие рекомендации относительно стандартов компакт-дисков:

- Убедитесь, что Вы используете компакт-диски с маркировкой  на поверхности с наклейкой.
- Не гарантируется воспроизведение нестандартных дисков. Даже в случае, если воспроизведение возможно, не гарантируется высокое качество звука.
- При воспроизведении нестандартных компакт-дисков могут возникнуть следующие ситуации:
 - Шум во время воспроизведения.
 - Неравномерное воспроизведение.
 - Невозможность распознать диск.
 - Невозможность воспроизвести первую запись.
 - Необходимость большего времени до начала воспроизведения по сравнению с обычными компакт-дисками.
 - Воспроизведение не с начала записи.
 - Пропуск некоторых фрагментов при воспроизведении.
 - Остановка воспроизведения записи.
 - Некорректное отображение записей.

Аудиофайлы (MP3/WMA/AAC)

E00736101094

Данная аудиосистема может воспроизводить файлы формата MP3/WMA/AAC, записанные

на дисках CD-ROM, CD-R/RW или в памяти устройств USB.

Существуют ограничения по использованию файлов и носителей, поэтому необходимо сначала ознакомиться со следующей информацией перед записью аудиофайлов MP3/WMA/AAC на диски или устройства USB.

Также прочитайте руководства по эксплуатации привода CD-R/RW и программного обеспечения, используемого для записи, чтобы правильно выполнять все операции.

Если аудиофайлы MP3/WMA/AAC содержат информацию о заголовке и другие сведения, то эти данные будут отображены на дисплее.

⚠ ПРЕДОСТЕРЕЖЕНИЕ

- Такие действия, как копирование музыкальных дисков или файлов, бесплатное или платное их распространение, загрузка через Интернет или другими способами на серверы, являются незаконными.
- Присваивайте расширения «.mp3», «.wma» или «.m4a» только файлам формата MP3/WMA/AAC. Воспроизведение дисков, на которых записаны файлы с указанием неправильного формата, может сопровождаться слишком высоким уровнем громкости, что приведет к повреждению динамиков или аварии.

📖 ПРИМЕЧАНИЕ

- В зависимости от состояния записывающего устройства или программного обеспечения воспроизведение может выполняться неправильно. В таких случаях изучите руководство по эксплуатации Вашего оборудования или программного обеспечения.
- В зависимости от используемой операционной системы, ее версии, программного обеспечения или настроек файлов могут не присваиваться расширения. В таких случаях необходимо присвоить файлам расширения .mp3, .wma или .m4a при копировании файлов.

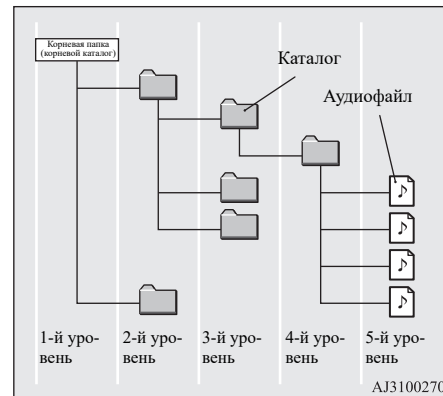

7

Структура папок

E00736301113

Система способна распознавать структуру папок, содержащую до восьми уровней. Для управления записями можно создать структуру папок типа Genre — Artist — Album — Track (Жанр — Исполнитель — Альбом — Запись) (файлы формата MP3/WMA/AAC).

Описание	Характеристика	Подробности	
Характеристики формата	ISO 9660	1-й уровень	Максимальная длина названия файла — 8 символов, расширение файла — 3 символа (однобайтовые буквенно-цифровые символы, прописные буквы, цифры; допускается использование символа «_»).
	Расширение ISO 9660	Joliet	Допускается использование названий файлов длиной до 64 символов.

Описание	Характеристика	Подробности
Многосессионная запись	Не поддерживается (поддерживается только первая сессия).	
Максимальное количество уровней	8 уровней (корневой каталог является 1-м уровнем).	
Максимальное количество папок (включая корневую)	CD	255 папок.
	USB	100 папок.
Максимальное количество файлов (общее количество файлов на носителе)	CD	509 файлов.
	USB	10 000 файлов (в одной папке может храниться до 100 файлов).
Ограничение названий файлов и папок	Не более 64 байт (для кодировки Unicode — 32 символа). Файлы и папки, длина названий которых превышает данное значение, не будут отображаться и воспроизводиться системой.	
Поддерживаемые форматы USB	Рекомендуемая файловая система — FAT32. Только 1 раздел.	

ПРИМЕЧАНИЕ

- Порядок отображения папок и файлов в данной системе может отличаться от порядка отображения на экране компьютера.

Что такое формат MP3?

E00736401039

MP3 — это аббревиатура от MPEG-1 Audio Layer 3. MPEG — аббревиатура названия стандарта сжатия видеoinформации Motion Picture Experts Group, который используется для видеодисков и т. д.

MP3 является одним из методов сжатия аудиоданных, который регламентируется стандартом MPEG. Данный способ уменьшает качество звуковых частот, которые находятся за пределами восприятия человеческого уха или скрыты более громкими звуками. За счет этого обеспечивается высокое качество данных при небольшом размере.

Это позволяет сжать размер записей с музыкального диска приблизительно в 10 раз без заметного снижения качества звука, т. е. на один диск CD-R/RW можно записать приблизительно 10 музыкальных дисков.

ПРЕДОСТЕРЕЖЕНИЕ

- MP3-файлы, отличающиеся от стандарта, могут являться причиной неправильного воспроизведения или неправильного отображения названий файлов/папок.

Поддерживаемые стандарты MP3-файлов

Ниже описаны характеристики поддерживаемых MP3-файлов.

Описание	Подробности
Характеристика	MPEG-1 AUDIO LAYER3
	MPEG-2 AUDIO LAYER3
Частота дискретизации, кГц	MPEG-1: 32; 44,1; 48
	MPEG-2: 16; 22,05; 24
Скорость передачи данных, Кбит/с	MPEG-1: 32–320
	MPEG-2: 8–180
VBR (переменный битрейт)	Поддержка
Тип сигнала	Сtereo, сведенное stereo, двойной канал, монофонический
Расширение файла	mp3
Поддерживаемая информация о тегах	ID3-теги, версия 1.0, версия 1.1, версия 2.2, версия 2.3, версия 2.4 (ISO-8859-1, UTF-16 (Unicode)), заголовки, имя исполнителя, название альбома
Максимальное количество символов, которое может быть отображено на дисплее	64 символа

Что такое формат WMA?

E00736601044

WMA — это аббревиатура формата сжатия аудиоданных Windows Media Audio, разработанного компанией Microsoft. Данный формат обеспечивает более сильное сжатие, чем формат MP3.



ПРИМЕЧАНИЕ

- Microsoft, Windows Media и Windows являются зарегистрированными торговыми марками компании Microsoft Corporation в США и других странах.



ПРЕДОСТЕРЕЖЕНИЕ

- Формат WMA поддерживает управление цифровыми правами (DRM). Данное устройство не может воспроизводить файлы WMA, если они защищены этой технологией.
- WMA-файлы, отличающиеся от стандарта, могут являться причиной неправильного воспроизведения или неправильного отображения названий файлов/папок.
- Не поддерживаются стандарты Pro, Lossless и Voice.

Поддерживаемые стандарты WMA-файлов

Ниже описаны характеристики поддерживаемых WMA-файлов.

Описание	Подробности
Характеристика	Windows Media Audio, версия 7.0; 8.0; 9.0
Частота дискретизации, кГц	32; 44,1; 48
Скорость передачи данных, Кбит/с	32–192
VBR (переменный битрейт)	Поддержка
Тип сигнала	Сtereo, монофонический
Расширение файла	wma
Поддерживаемая информация о тегах	Теги WMA, название записи, имя исполнителя, название альбома
Максимальное количество символов, которое может быть отображено на дисплее	64 символа

Что такое формат AAC?

E00736801059

AAC — это аббревиатура стандарта сжатия Advanced Audio Coding, используемого в MPEG-2 и MPEG-4. Данный формат имеет степень сжатия в 1,4 раза больше, чем в MP3, и обеспечивает сравнимое с ним качество.



ПРЕДОСТЕРЕЖЕНИЕ

- Формат AAC поддерживает управление цифровыми правами (DRM). Данное устройство не может воспроизводить файлы AAC, если они защищены этой технологией.
- AAC-файлы, отличающиеся от стандарта, могут являться причиной неправильного воспроизведения или неправильного отображения названий файлов/папок.

Поддерживаемые стандарты AAC-файлов

Ниже описаны характеристики поддерживаемых AAC-файлов.

Описание	Подробности	
Характеристика	Advanced Audio Coding MPEG4/AAC-LC MPEG2/AAC-LC	
Частота дискретизации, кГц	MPEG4	8; 11,025; 12; 16; 22,05; 24; 32; 44,1; 48
	MPEG2	8; 11,025; 12; 16; 22,05; 24; 32; 44,1; 48
Скорость передачи данных, Кбит/с	MPEG4	16–320
	MPEG2	16–320

Описание	Подробности
VBR (переменный битрейт)	Поддержка
Тип сигнала	Сtereo, монофонический
Расширение файла	m4a
Поддерживаемая информация о тегах	Теги AAC или ID3, название записи, имя исполнителя, название альбома
Максимальное количество символов, которое может быть отображено на дисплее	64 символа

7

Важная информация по безопасности для пользователя

E00737001120

Данное устройство снабжено наглядной индикацией, а также указаниями касательно эксплуатации, чтобы Вы могли правильно и безопасно пользоваться им, избегая травм и повреждений собственности.

ПРЕДУПРЕЖДЕНИЕ

- Водителю не следует чрезмерно отвлекаться на дисплей во время движения. Это может отвлечь водителя от дороги, что может стать причиной аварии.

ПРЕДУПРЕЖДЕНИЕ

- Водителю не следует выполнять сложные операции во время движения. Выполняя сложные операции во время движения, водитель может отвлечься от дороги, что может привести к аварии. Поэтому, перед тем как выполнять подобные операции, следует остановить автомобиль в безопасном месте.
- Запрещается пользоваться аудиосистемой, если она неисправна, например отсутствует звук. Это может привести к несчастному случаю, пожару или поражению электрическим током.
- Следите за тем, чтобы вода или другие посторонние объекты не попадали в аудиосистему. Это может вызвать задымление или пожар, привести к поражению электрическим током или неисправности.
- Запрещается вставлять посторонние предметы в гнездо для компакт-диска. Это может привести к пожару, поражению электрическим током или неисправности.

ПРЕДУПРЕЖДЕНИЕ

- В случае неисправностей, которые появились после попадания посторонних предметов или воды в аудиосистему, появления дыма или постороннего запаха немедленно прекратите использование аудиосистемы и обратитесь в авторизованный сервисный центр MITSUBISHI MOTORS. Если Вы продолжите использование устройства, это может стать причиной несчастного случая, пожара или поражения электрическим током.
- Не разбирайте устройство и не вносите никаких изменений в его конструкцию. Это может привести к неисправности, пожару или поражению электрическим током.
- Во время грозы запрещается прикасаться к антенне или к аудиосистеме. Это может привести к поражению электрическим током от молнии.

ПРЕДОСТЕРЕЖЕНИЕ

- Запрещается перекрывать вентиляционные отверстия или теплоотводы данного устройства. При перекрытых вентиляционных отверстиях или теплоотводах жар не отводится из устройства, что может привести к пожару или неисправности.

⚠ ПРЕДОСТЕРЕЖЕНИЕ

- Во время движения запрещается повышать громкость до такого уровня, когда перестают быть слышны звуки снаружи автомобиля. Если звуки снаружи автомобиля не слышны, это может привести к аварии.
- Не засовывайте руки или пальцы в гнездо для компакт-диска. Можно получить травму.

Кнопки управления аудиосистемой

E00737101134

Включение/выключение питания (ON/OFF)

E00737201278

1. Нажмите на кнопку SEL • PWR • VOL.

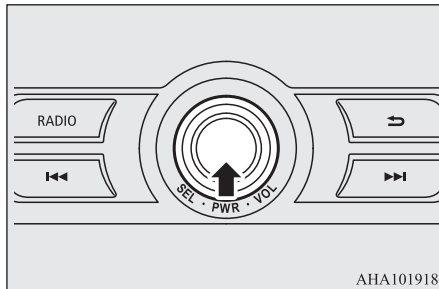

Включится питание, и возобновится воспроизведение последнего источника воспроизведения.

2. Нажмите и удерживайте кнопку SEL • PWR • VOL.
- Выключится питание.

📖 ПРИМЕЧАНИЕ

- Также включить и выключить аудиосистему можно, нажав и удерживая кнопку SOURCE на рулевом колесе.

Регулировка громкости

E00737301165

1. Поверните регулятор SEL • PWR • VOL, чтобы отрегулировать громкость.

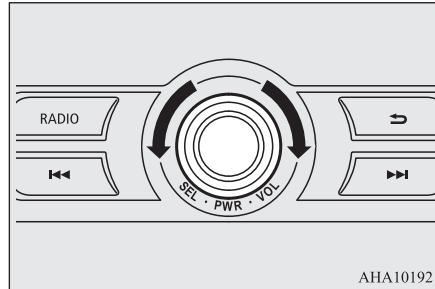

Поверните регулятор SEL • PWR • VOL по часовой стрелке, чтобы увеличить громкость, и против часовой стрелки, чтобы уменьшить громкость.

📖 ПРИМЕЧАНИЕ

- Максимальное значение громкости — 49, минимальное — 0.
- По умолчанию громкость настроена на значение 17.

Установка и извлечение компакт-диска

E00737401049

1. Вставьте диск этикеткой вверх в гнездо для компакт-диска.

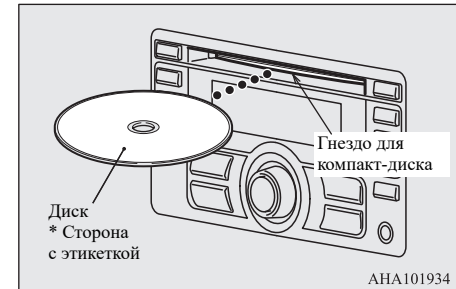

Слегка нажмите на компакт-диск, пока аудиосистема не выполнит загрузку диска, после чего начнется воспроизведение.

2. Нажмите на кнопку ▲ .
При этом произойдет выгрузка диска из системы, после чего можно извлечь диск.

ПРЕДОСТЕРЕЖЕНИЕ

- При замене компакт-дисков сначала остановите автомобиль в безопасном месте, где разрешена остановка.
- Не засовывайте руки, пальцы или посторонние объекты в гнездо для компакт-диска. Это может привести к травмам, появлению дыма или возгоранию.
- Компакт-диски диаметром 8 см не поддерживаются.

Назначение кнопок

Здесь описаны названия и функции каждой кнопки.

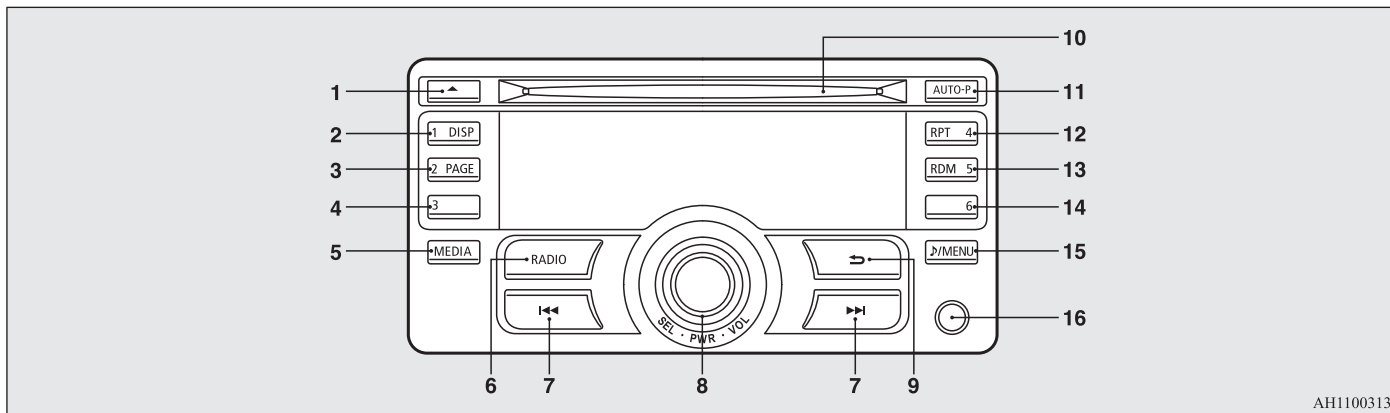

7

- 1 — кнопка ▲
Извлечение диска.
- 2 — кнопка 1 DISP
Переключение информации, отображаемой на дисплее. При прослушивании радио используется в качестве кнопки памяти 1.
- 3 — кнопка 2 PAGE
Пролистывание страницы вперед. При прослушивании радио используется в качестве кнопки памяти 2.
- 4 — кнопка 3
При прослушивании радио используется в качестве кнопки памяти 3.

- 5 — кнопка MEDIA
Переключение между источниками CD, USB/iPod и AUX.
- 6 — кнопка RADIO
Включение радиоприемника и переключение диапазонов.
- 7 — кнопки ◀ и ▶
При прослушивании аудиофайлов используется для выбора записи/файла при нажатии и для ускоренного воспроизведения в прямой и обратной последовательности при удержании. При прослушивании радио используется для выбора радиостанции.

- 8 — кнопка SEL · PWR · VOL
Регулировка громкости и включение/выключение питания. Дополнительно настройка качества звука и выбор позиций в меню.
- 9 — кнопка ↺
Возврат к предыдущей операции.
- 10 — гнездо для компакт-диска
- 11 — кнопка AUTO-P
Автоматическое занесение в память радиостанций.



- 12 — кнопка 4 RPT
Включение/выключение режима повторного воспроизведения записей. При прослушивании радио используется в качестве кнопки памяти 4.
- 13 — кнопка 5 RDM
Включение/выключение воспроизведения записей в случайном порядке. При прослушивании радио используется в качестве кнопки памяти 5.
- 14 — кнопка 6
При прослушивании радио используется в качестве кнопки памяти 6.
- 15 — кнопка  /MENU
Переключение в режим меню.
- 16 — внешний аудиовход («мини-джек»)
Подключение реализуемых на рынке аудиоустройств.

Кнопки дистанционного управления аудиосистемой на рулевом колесе*

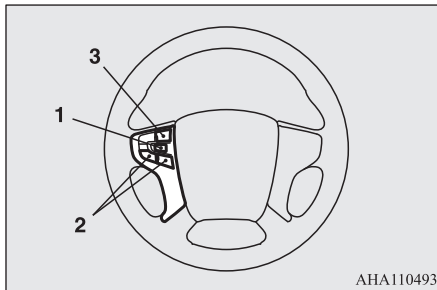
E00737601780



АНА110493

- 1 — кнопка увеличения/уменьшения громкости
Регулировка громкости аудиосистемы.
- 2 — кнопки  и 
Выбор записей на компакт-диске и других источниках, выбор радиостанций. Нажмите и удерживайте для ускоренного воспроизведения в прямой и обратной последовательности.
- 3 — кнопка SOURCE
Нажмите и удерживайте для включения/выключения аудиосистемы. Также при каждом кратковременном нажатии на эту кнопку происходит переключение между источниками звука. Порядок переключения показан ниже.

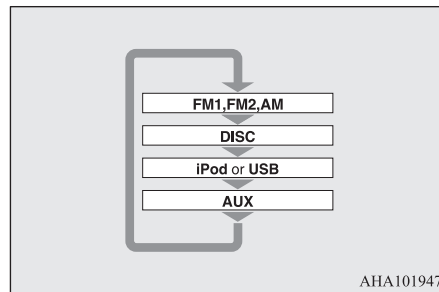

АНА101947

Прослушивание радио

E00737701303

В данном разделе объясняется, как прослушивать радиостанции в диапазонах AM и FM.

Прослушивание радио

Нажмите кнопку RADIO для переключения диапазона.

Переключение происходит между диапазонами AM и FM.

Выбранный диапазон отображается на дисплее.



ПРИМЕЧАНИЕ

- При каждом нажатии кнопки RADIO происходит переключение диапазонов в следующей последовательности: FM1, FM2 и AM.

Ручной выбор/поиск радиостанции

Нажмите на кнопку **1** **◀◀** или **▶▶** **1**, чтобы установить частоту прослушиваемой станции.

Кнопка ▶▶ 1	Увеличивает значение принимаемой частоты.
Кнопка 1 ◀◀	Уменьшает значение принимаемой частоты.
Кнопка ▶▶ 1 (нажать и удерживать)	Отпустите кнопку, чтобы запустить поиск радиостанции. Когда станция будет найдена, сканирование остановится.
Кнопка 1 ◀◀ (нажать и удерживать)	

Внесение радиостанций в память

Вы можете занести частоту радиостанции в память, для того чтобы вызвать ее одним нажатием кнопки.

1. Настройтесь на частоту, которую хотите занести в память.
2. Нажмите и удерживайте любую из кнопок от кнопки **1** **DISP** до кнопки **6**.

Звуковой сигнал подтвердит внесение частоты в память соответствующей кнопки памяти.



ПРИМЕЧАНИЕ

- В память можно занести не более шести радиостанций для каждого диапазона.
- При выборе кнопки, в ячейке памяти которой уже зарегистрирована радиостанция, будет перезаписана новая частота.
- При нажатии кнопки памяти будет выбрана частота, ранее занесенная в память.

Автоматическое занесение в память частот радиостанций

В режиме AUTO-R в память автоматически заносятся частоты шести радиостанций с самым сильным сигналом по убыванию в порядке, соответствующем кнопкам памяти.

Нажмите и удерживайте кнопку AUTO-R.

После перехода в режим AUTO-R начинается автоматический поиск радиостанций. После завершения операций начнется прием радиостанции, частота которой зарегистрирована в ячейке памяти кнопки [1].



ПРЕДОСТЕРЕЖЕНИЕ

- Помните о том, что частоты, занесенные в память раньше, будут перезаписаны.



ПРИМЕЧАНИЕ

- При нажатии кнопки памяти будет выбрана частота, ранее занесенная в память.
- При нажатии кнопки AUTO-P осуществляется переход между обычным режимом и режимом AUTO-P.
- В режиме AUTO-P возможен ручной выбор/поиск, а также автоматический поиск радиостанций.
- Когда сильный сигнал менее шести станций, минимальный сигнал запоминается в оставшиеся кнопки памяти.

7

Воспроизведение компакт-дисков

E00737801131

В данном разделе приведена информация о воспроизведении компакт-дисков (CD-DA/CD-TEXT).

Воспроизведение компакт-дисков

Вставьте компакт-диск.

Вставьте компакт-диск для автоматического запуска воспроизведения (см. раздел «Установка и извлечение компакт-диска», стр. 7-25). Если диск уже загружен в проигрыватель, нажмите на кнопку MEDIA, чтобы выбрать компакт-диск в качестве источника звука.

Выбор записи

Нажмите на кнопку **1** ◀◀ или ▶▶ **1** для выбора записи.

С помощью этих кнопок осуществляется выбор следующей или предыдущей записи.

Ускоренное воспроизведение текущей записи в прямой/обратной последовательности

Нажмите и удерживайте кнопку **1** ◀◀ или кнопку ▶▶ **1**.

Эти кнопки позволяют выполнить ускоренное воспроизведение текущей записи в прямой/обратной последовательности.

Изменение режима воспроизведения

Можно выбрать режимы повторного воспроизведения и воспроизведения записей в случайном порядке.

Режим повторного воспроизведения (RPT)

Нажмите на кнопку **4** RPT.

Будет осуществляться повторное воспроизведение текущей записи.



ПРИМЕЧАНИЕ

- При повторном нажатии кнопки этот режим будет отменен.
- При извлечении диска этот режим будет отменен.

Режим воспроизведения записей в случайном порядке (RDM)

Нажмите на кнопку **5** RDM.

Будет осуществляться воспроизведение записей на диске в произвольном порядке.



ПРИМЕЧАНИЕ

- При повторном нажатии кнопки этот режим будет отменен.
- При извлечении диска этот режим будет отменен.

Поиск записей

Возможен поиск записи в момент воспроизведения.

1. Нажмите на кнопку **SEL • PWR • VOL**.
2. Для выбора записи вращайте регулятор **SEL • PWR • VOL**.
3. Нажмите на кнопку **SEL • PWR • VOL**. Начнется воспроизведение выбранной записи.

Воспроизведение файлов в формате MP3/WMA/AAC

E00737901132

В этом разделе объясняется, как воспроизвести аудиофайлы с компакт-диска.

Воспроизведение файлов в формате MP3/WMA/AAC

Вставьте компакт-диск.

Вставьте компакт-диск для автоматического запуска воспроизведения (см. раздел «Установка и извлечение компакт-диска», стр. 7-25). Если диск уже загружен в проигрыватель, нажмите на кнопку **MEDIA**, чтобы выбрать компакт-диск в качестве источника звука.



ПРИМЕЧАНИЕ

- В зависимости от структуры файлов чтение содержимого компакт-диска может занять некоторое время.

Выбор записи (файла)

Нажмите на кнопку **1** ◀◀ или ▶▶ **1** для выбора записи.

С помощью этих кнопок осуществляется выбор следующей или предыдущей записи.

Ускоренное воспроизведение текущей записи в прямой/обратной последовательности

Нажмите и удерживайте кнопку |◀◀ или ▶▶|.

Эти кнопки позволяют выполнить ускоренное воспроизведение текущей записи в прямой/обратной последовательности.

Изменение режима воспроизведения

Можно выбрать режимы повторного воспроизведения и воспроизведения записей в случайном порядке.

Режим повторного воспроизведения (RPT)

Нажмите на кнопку 4 RPT.

Будет осуществляться повторное воспроизведение текущей записи.



ПРИМЕЧАНИЕ

- Для отмены необходимо дважды нажать на кнопку 4 RPT.
- При извлечении диска этот режим будет отменен.

Режим повторного воспроизведения записей в папке

Нажмите на кнопку 4 RPT во время повторного воспроизведения записи.

Будет осуществляться повторное воспроизведение записей, содержащихся в выбранной папке.



ПРИМЕЧАНИЕ

- При повторном нажатии кнопки этот режим будет отменен.
- При извлечении диска этот режим будет отменен.
- Даже при выборе файла режим повторного воспроизведения записей в папке не будет отменен.

Режим воспроизведения записей в случайном порядке (RDM)

Нажмите на кнопку 5 RDM.

Будет осуществляться воспроизведение записей в папке в произвольном порядке.



ПРИМЕЧАНИЕ

- Для отмены необходимо дважды нажать на кнопку 5 RDM.
- При извлечении диска этот режим будет отменен.

Режим воспроизведения записей в папках в случайном порядке

Нажмите на кнопку 5 RDM во время воспроизведения записей в папке в случайном порядке.

Будет осуществляться воспроизведение всех записей в папках на диске в произвольном порядке.



ПРИМЕЧАНИЕ

- При повторном нажатии кнопки этот режим будет отменен.

7

Поиск записей

Поиск папок и файлов и выбор записи.

1. Нажмите на кнопку SEL • PWR • VOL.
2. Для выбора папки вращайте регулятор SEL • PWR • VOL.
3. Нажмите на кнопку SEL • PWR • VOL.

Будут показаны файлы в выбранной папке.

4. Для выбора файла вращайте регулятор SEL • PWR • VOL.
5. Нажмите на кнопку SEL • PWR • VOL.



Начнется воспроизведение выбранного файла (записи).



ПРИМЕЧАНИЕ

- Во время выбора папки нажмите на кнопку , чтобы отменить режим поиска записей.

ПРИМЕЧАНИЕ

- Если в течение 10 секунд после выбора папки не выполняются никакие действия, режим поиска записей отменяется.
- Во время выбора файла нажмите на кнопку , чтобы вернуться к предыдущей операции.
- Во время выбора файла нажмите и удерживайте кнопку , чтобы отменить режим поиска записей.
- Режим поиска записей будет отменен при выполнении операций с диском, например при выборе записей.

7

Воспроизведение записей с проигрывателя iPod*

E00738001420

При подключении устройств iPod/iPhone к данному устройству можно воспроизводить файлы, которые содержатся на этих устройствах.

ПРЕДОСТЕРЕЖЕНИЕ

- Не оставляйте устройства iPod/iPhone без присмотра внутри автомобиля.
- Запрещается держать эти устройства в руках и использовать их во время управления автомобилем. Это очень опасно.
- Наша компания не несет ответственности за потерю данных, которая произошла при подключении устройств iPod/iPhone к аудиосистеме.

ПРЕДОСТЕРЕЖЕНИЕ

- В зависимости от действий при использовании устройств может произойти повреждение и удаление аудиофайлов, поэтому рекомендуется создавать резервную копию данных.

ПРИМЕЧАНИЕ

- В зависимости от поколения, модели и программного обеспечения устройств iPod/iPhone воспроизведение может оказаться невозможным (стр. 7-18). Кроме того, могут быть недоступны функции воспроизведения, описанные в данном документе.
- Рекомендуется использовать устройства iPod/iPhone, программное обеспечение которых обновлено до последней версии.
- Для получения сведений о подключении устройств iPod/iPhone см. раздел «Подключение проигрывателя iPod», стр. 7-105.
- При подключении устройств iPod/iPhone используйте имеющиеся в продаже кабели iPod.
- Выполните полную настройку устройства, чтобы во время движения автомобиля не требовались опасные действия, например подключение соединительного кабеля.
- Из соображений безопасности при подключении или отключении устройства iPod/iPhone сначала остановите автомобиль.

ПРИМЕЧАНИЕ

- В зависимости от состояния устройства iPod/iPhone может потребоваться некоторое время для опознания устройства и начала воспроизведения.
- В зависимости от модели iPod/iPhone кнопки аудиосистемы могут не действовать, пока к системе подключено устройство iPod/iPhone.
- Технические характеристики и настройки устройства iPod/iPhone могут быть причиной недоступности подключения или отличий в функциях или элементах интерфейса.
- В зависимости от свойств аудиофайлов, находящихся в памяти устройств iPod/iPhone, информация о записях может отображаться неправильно.
- В зависимости от состояния автомобиля или устройства iPod/iPhone воспроизведение может оказаться невозможным после запуска двигателя.
- Воспроизведение файлов, защищенных авторским правом, может оказаться невозможным.
- Рекомендуется полностью убрать настройки эквалайзера в устройстве iPod/iPhone.
- Включите устройство iPod/iPhone после подключения к аудиосистеме.
- Если устройство iPod/iPhone работает неправильно, отсоедините устройство iPod/iPhone от аудиосистемы, выполните его перезагрузку и подключите повторно.

Воспроизведение записей с устройства iPod

Нажмите кнопку MEDIA, чтобы выбрать USB (iPod) в качестве источника звука.

Выборанный источник звука отображается на дисплее.

Выбор записи (файла)

Нажмите на кнопку **⏮** или **⏭** для выбора записи.

С помощью этих кнопок осуществляется выбор следующей или предыдущей записи.

Ускоренное воспроизведение текущей записи в прямой/обратной последовательности

Нажмите и удерживайте кнопку **⏮** или **⏭**.

Эти кнопки позволяют выполнить ускоренное воспроизведение текущей записи в прямой/обратной последовательности.

Изменение режима воспроизведения

Доступен режим повторного воспроизведения и режим воспроизведения в случайном порядке.

Режим повторного воспроизведения (RPT)

Нажмите на кнопку 4 RPT.

Будет осуществляться повторное воспроизведение текущей записи.

ПРИМЕЧАНИЕ

- При повторном нажатии кнопки этот режим будет отменен.

Режим воспроизведения записей в случайном порядке (RDM)

Нажмите на кнопку 5 RDM.

Будет осуществляться воспроизведение записей в случайном порядке внутри текущей выбранной категории.

ПРИМЕЧАНИЕ

- Для отмены необходимо дважды нажать на кнопку 5 RDM.

Режим воспроизведения записей в альбоме в случайном порядке

Нажмите на кнопку 5 RDM во время воспроизведения записей в альбоме в случайном порядке.

Будет осуществляться воспроизведение записей в альбоме в случайном порядке.

ПРИМЕЧАНИЕ

- При повторном нажатии кнопки этот режим будет отменен.

Поиск записей

Поиск категорий или названий записей и выбор записи.

1. Нажмите на кнопку SEL • PWR • VOL.
2. Для выбора категории вращайте регулятор SEL • PWR • VOL.
3. Нажмите на кнопку SEL • PWR • VOL. Будут показаны категории или файлы в выбранной категории.
4. Поверните регулятор SEL • PWR • VOL, чтобы выбрать категорию или запись.
5. Нажмите на кнопку SEL • PWR • VOL. Повторите шаги 1–4 и выполните поиск записей. Выберите запись и нажмите на кнопку SEL • PWR • VOL для начала воспроизведения.

ПРИМЕЧАНИЕ

- Во время выбора категории (1-й уровень) нажмите на кнопку **↵**, чтобы отменить режим поиска записей.
- Если в течение 10 секунд после выбора категории не выполняются никакие действия, режим поиска записей отменяется.
- Во время выбора записи нажмите на кнопку **↵**, чтобы вернуться к предыдущей операции.

ПРИМЕЧАНИЕ

- Во время выбора записи нажмите и удерживайте кнопку , чтобы отменить режим поиска записей.
- Режим поиска записей будет отменен при выполнении операций с iPod, например при выборе записей.

Прослушивание записей с USB-накопителя*

E00736501665

При подключении к данному устройству устройств USB, например USB-накопителей, можно прослушивать записи, содержащиеся на этих устройствах.

ПРЕДОСТЕРЕЖЕНИЕ

- Не оставляйте устройства USB без присмотра внутри автомобиля.
- Запрещается держать эти устройства в руках и использовать их во время управления автомобилем. Это очень опасно.
- Не используйте жесткие диски или устройства для чтения карт памяти, так как может произойти повреждение хранящихся на них данных. Если они были по ошибке подключены, переведите замок зажигания в положение LOCK, после чего отсоедините подключенное оборудование.
- Из-за опасности потери данных рекомендуется сделать резервную копию файлов.

ПРЕДОСТЕРЕЖЕНИЕ

- Не предоставляется никаких гарантий на отсутствие поврежденных устройств USB или потери данных, хранящихся на них.
- В зависимости от действий при использовании устройств может произойти повреждение и удаление аудиофайлов, поэтому рекомендуется создавать резервную копию данных.

ПРИМЕЧАНИЕ

- Можно подключать цифровые аудиоприводы с поддержкой протокола Mass Storage Class.
- Для получения сведений о подключении устройств USB см. раздел «Подключение USB-накопителя», стр. 7-104.
- При подключении устройств USB используйте соединительный кабель. Подключение без использования кабеля может привести к повышенной нагрузке на разъем и его повреждениям.
- Выполните полную настройку устройства, чтобы во время движения автомобиля не требовались опасные действия, например подключение соединительного кабеля.
- Из соображений безопасности при подключении или отключении устройства USB сначала остановите автомобиль.

ПРИМЕЧАНИЕ

- Запрещается подключать к входному разьему USB другие устройства, кроме аудиоустройств. Это может стать причиной повреждений устройства или оборудования.
- В зависимости от состояния устройства USB может потребоваться некоторое время для опознания устройства и начала воспроизведения.
- В зависимости от модели устройства USB кнопки аудиосистемы могут не действовать, пока к системе подключено устройство USB.
- Технические характеристики и настройки устройства USB могут быть причиной недоступности подключения или отличий в функциях или элементах интерфейса.
- В зависимости от свойств аудиофайлов, находящихся в памяти устройства USB, информация о записях может отображаться неправильно.
- В зависимости от состояния автомобиля или устройства iPod/iPhone воспроизведение может оказаться невозможным после запуска двигателя.
- Воспроизведение файлов, защищенных авторским правом, может оказаться невозможным.
- Данное устройство может воспроизводить файлы форматов MP3, WMA и AAC.
- В зависимости от типа устройства USB его использование может оказаться невозможным или некоторые функции могут быть недоступны.

ПРИМЕЧАНИЕ

- Рекомендуемый тип файловой системы для устройств USB — FAT32.
- Максимальный поддерживаемый объем устройств USB — 32 Гб.
- Рекомендуется подключать к аудиосистеме устройства USB, которые содержат аудиофайлы.

Прослушивание записей с USB-накопителя

Нажмите кнопку MEDIA, чтобы выбрать USB в качестве источника звука. Выбранный источник звука отображается на дисплее.

Выбор записи (файла)

Нажмите на кнопку **◀◀** или **▶▶** для выбора записи.

С помощью этих кнопок осуществляется выбор следующей или предыдущей записи.

Ускоренное воспроизведение текущей записи в прямой/обратной последовательности

Нажмите и удерживайте кнопку **◀◀** или **▶▶**.

Эти кнопки позволяют выполнить ускоренное воспроизведение текущей записи в прямой/обратной последовательности.

Изменение режима воспроизведения

Можно выбрать режимы повторного воспроизведения и воспроизведения записей в случайном порядке.

Режим повторного воспроизведения (RPT)

Нажмите на кнопку 4 RPT.

Будет осуществляться повторное воспроизведение текущей записи.

ПРИМЕЧАНИЕ

- Для отмены необходимо дважды нажать на кнопку 4 RPT.

Режим повторного воспроизведения записей в папке

Нажмите на кнопку 4 RPT во время повторного воспроизведения записи.

Будет осуществляться повторное воспроизведение записей, содержащихся в выбранной папке.

ПРИМЕЧАНИЕ

- При повторном нажатии кнопки этот режим будет отменен.
- Даже при выборе файла режим повторного воспроизведения записей в папке не будет отменен.

Режим воспроизведения записей в папке в случайном порядке (RDM)

Нажмите на кнопку 5 RDM.

Будет осуществляться воспроизведение записей в случайном порядке внутри выбранной папки.

ПРИМЕЧАНИЕ

- Для отмены необходимо дважды нажать на кнопку 5 RDM.

Режим воспроизведения записей во всех папках в случайном порядке

Нажмите на кнопку 5 RDM во время воспроизведения записей в папке в случайном порядке.

Будет осуществляться воспроизведение записей во всех папках в произвольном порядке.

ПРИМЕЧАНИЕ

- При повторном нажатии кнопки этот режим будет отменен.

ПРИМЕЧАНИЕ



- Даже при выборе файла режим случайного воспроизведения записей во всех папках не будет отменен.

Поиск записей

Поиск папок и файлов и выбор записи.

1. Нажмите на кнопку SEL • PWR • VOL.
2. Для выбора папки вращайте регулятор SEL • PWR • VOL.
3. Нажмите на кнопку SEL • PWR • VOL. Будут показаны файлы в выбранной папке.
4. Для выбора файла вращайте регулятор SEL • PWR • VOL.
5. Нажмите на кнопку SEL • PWR • VOL. Начнется воспроизведение выбранного файла (записи).

ПРИМЕЧАНИЕ

- Во время выбора папки нажмите на кнопку , чтобы отменить режим поиска записей.
- Если в течение 10 секунд после выбора папки не выполняются никакие действия, режим поиска записей отменяется.
- Во время выбора файла нажмите на кнопку , чтобы вернуться к предыдущей операции.
- Во время выбора файла нажмите и удерживайте кнопку , чтобы отменить режим поиска записей.

ПРИМЕЧАНИЕ

- Режим поиска записей будет отменен при выполнении операций, например при выборе записей.

Режим использования внешнего аудиовхода AUX

E00736901177

Подключив внешнее устройство с помощью входного кабеля к разъему AUX, можно прослушивать записи с внешнего устройства через динамики системы.

Нажмите на кнопку MEDIA, чтобы переключиться в режим внешнего аудиовхода AUX.

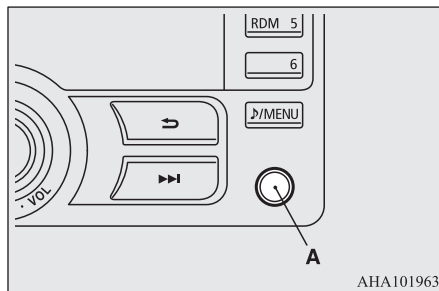

A — внешний аудиовход («мини-джек»)

ПРЕДОСТЕРЕЖЕНИЕ

- Подключение аудиоустройства необходимо выполнять при выключенном режиме использования внешнего аудиовхода или при выключенной громкости.
- Если внешнее аудиоустройство не подключено, аудиосистема все равно подключится в режим воспроизведения с дополнительного устройства (AUX), поэтому следите за уровнем громкости при неподключенном внешнем устройстве.

ПРИМЕЧАНИЕ

- В зависимости от типа подключенного аудиоустройства может присутствовать некоторый уровень шума.
- Питание подключенного аудиоустройства должно выполняться от собственных элементов питания. Если при использовании аудиоустройства выполняется его зарядка через разъем прикуривателя, это может стать причиной шума в динамиках.
- Если к системе не подключены аудиоустройства, не следует выбирать режим использования внешнего аудиовхода. Это может стать причиной появления шума в динамиках.

Индикация на дисплее

E00738101085

В этом разделе описывается отображаемая на дисплее информация.



Изменение режима дисплея

E00738501294

Вы можете переключать информацию, отображаемую на дисплее. Нажмите кнопку 1 DISP для переключения отображаемой на дисплее информации.

При каждом нажатии кнопки 1 DISP происходит изменение содержимого дисплея.

⚠ ПРЕДОСТЕРЕЖЕНИЕ

- Переключение отображаемой на дисплее информации во время движения может представлять опасность, поэтому, прежде чем приступить к этой операции, убедитесь в ее безопасности.

📖 ПРИМЕЧАНИЕ

- Максимальная длина отображаемых сообщений составляет 10 символов. Если необходимо отобразить сообщение длиной 11 или более символов, нажмите кнопку 2 PAGE, чтобы отобразить следующие символы.

При воспроизведении CD-DA

Переключение происходит в следующем порядке: номер записи и время воспроизведения, текстовая информация на диске и текстовая информация по записи.

📖 ПРИМЕЧАНИЕ

- Если текстовая информация по исполнителю для отображения отсутствует, на дисплее отображается номер записи и время воспроизведения.
- Если текстовая информация по альбому для отображения отсутствует, на дисплее отображается текстовая информация с диска.
- Если текстовая информация по записи для отображения отсутствует, на дисплее отображается текстовая информация по записи.

При воспроизведении файлов в формате MP3/WMA/AAC

Переход осуществляется между режимами отображения следующей информации: номер записи и время воспроизведения, номер папки / номер файла, текстовая информация по папке, текстовая информация по файлу, текстовая информация по исполнителю, текстовая информация по альбому и текстовая информация по записи.

📖 ПРИМЕЧАНИЕ

- Если текстовая информация по исполнителю для отображения отсутствует, на дисплее отображается сообщение ARTIST.
- Если текстовая информация по альбому для отображения отсутствует, на дисплее отображается сообщение ALBUM.
- Если текстовая информация по записи для отображения отсутствует, на дисплее отображается сообщение SONG.

При воспроизведении записей с устройства iPod

E00738901054

Во время воспроизведения файлов, кроме подкастов, переход осуществляется между режимами отображения следующей информации: номер записи и время воспроизведения, текстовая информация по исполнителю, текстовая информация по альбому и текстовая информация по записи.

Во время воспроизведения подкастов переход осуществляется между режимами отображения следующей информации: номер записи и время воспроизведения, название подкаста, название эпизода и дата релиза.

ПРИМЕЧАНИЕ

- Если текстовая информация по исполнителю для отображения отсутствует, на дисплее отображается сообщение ARTIST.
- Если текстовая информация по альбому для отображения отсутствует, на дисплее отображается сообщение ALBUM.
- Если текстовая информация по записи для отображения отсутствует, на дисплее отображается сообщение SONG.

7

Регулировка качества звука, баланса и громкости

E00738201262

Изменение настроек качества звука.

Регулировка качества звука, баланса и громкости

1. Нажмите на кнопку  /MENU.
2. Поверните регулятор SEL • PWR • VOL для выбора пункта настройки и нажмите регулятор SEL • PWR • VOL для подтверждения выбора.
Вращение регулятора SEL • PWR • VOL по часовой стрелке или против часовой стрелки ведет к переходу между следующими пунктами настройки:

BASS ↔ TREBLE ↔ FADER ↔ BALANCE (низкие частоты, высокие частоты, баланс передних и задних динамиков, баланс левых и правых динамиков).

3. Поверните регулятор SEL • PWR • VOL, чтобы отрегулировать выбранный параметр.

Пункты настройки	Поворот против часовой стрелки	Поворот по часовой стрелке
BASS	-5...0 (понижение уровня низких частот)	0...+5 (повышение уровня низких частот)
TREBLE	-5...0 (понижение уровня высоких частот)	0...+5 (повышение уровня высоких частот)
FADER	R11...0 (увеличение громкости задних динамиков)	0...F11 (увеличение громкости передних динамиков)
BALANCE	L11...0 (увеличение громкости левых динамиков)	0...R11 (увеличение громкости правых динамиков)

Настройка часов

E00770700080

В этом разделе описывается настройка часов.

1. Нажмите и удерживайте кнопку  /MENU.

2. Поверните регулятор SEL • PWR • VOL, чтобы выбрать режим отображения часов или режим настройки часов.
3. Нажмите на кнопку SEL • PWR • VOL, чтобы завершить настройку. Выбранный параметр отображается на дисплее.

Режим отображения часов

Время может отображаться в 12- или 24-часовом формате.

1. Поверните регулятор SEL • PWR • VOL, чтобы выбрать 12- или 24-часовой формат.
2. Нажмите на кнопку SEL • PWR • VOL, чтобы подтвердить выбор. После этого время отображается в выбранном формате.

Режим настройки часов

Вручную задайте время.

1. Поверните регулятор SEL • PWR • VOL, чтобы настроить значение часов.
2. Нажмите на кнопку SEL • PWR • VOL, чтобы подтвердить значение часов и перейти к настройке значения минут.
3. Поверните регулятор SEL • PWR • VOL, чтобы настроить значение минут.
4. Нажмите на кнопку  /MENU. Нажатие этой кнопки завершает процесс настройки.

Поиск и устранение неисправностей

При появлении сообщения на дисплее или возникновении неисправности проверьте следующие пункты.

При появлении сообщения

В зависимости от ситуации на дисплее аудиосистемы появляются сообщения.

Режим	Сообщение	Причина	Действия
CD	DISC_ERROR	Диск поврежден и/или загрязнен.	Очистите рабочую поверхность диска.
	EJECT_E	Устройству не удается выгрузить диск.	Подождите некоторое время, перед тем как пытаться выгрузить диск снова. Если проблема сохраняется, обратитесь в авторизованный сервисный центр MITSUBISHI MOTORS.
	UNSUPPORT	Выполнена попытка воспроизведения аудиофайлов, формат которых не поддерживается.	Убедитесь, что аудиофайлы можно воспроизвести → «Аудиофайлы (MP3/WMA/AAC)», стр. 7-20.
	PROTECT	Аудиофайлы защищены системой управления цифровыми правами (DRM).	Используйте аудиофайлы без защиты системы DRM.
	COM_ERROR	Считывание содержания компакт-диска прервалось по какой-либо причине.	Выключите питание и немного подождите. Если проблема сохраняется, обратитесь в авторизованный сервисный центр MITSUBISHI MOTORS.

Режим	Сообщение	Причина	Действия
USB	NO _ FILE	Отсутствуют аудиофайлы, которые можно воспроизвести.	Убедитесь, что аудиофайлы можно воспроизвести → «Аудиофайлы (MP3/WMA/AAC)», стр. 7-20.
	DEVICE _ ERR	Подключенное устройство USB не поддерживается.	Проверьте устройство USB.
	BUS _ POWER	Большое значение тока.	Проверьте устройство USB.
	UNSUPPORT	Выполнена попытка воспроизведения аудиофайлов, формат которых не поддерживается.	Выберите аудиофайлы, которые можно воспроизвести → «Аудиофайлы (MP3/WMA/AAC)», стр. 7-20.
	PROTECT	Аудиофайлы защищены системой управления цифровыми правами (DRM).	Выберите аудиофайлы, которые можно воспроизвести → «Аудиофайлы (MP3/WMA/AAC)», стр. 7-20.
	COM _ ERROR	Считывание содержания устройства USB прервалось по какой-либо причине.	Выключите питание и немного подождите. Если проблема сохраняется, обратитесь в авторизованный сервисный центр MITSUBISHI MOTORS.
iPod	NO _ SONG	На подключенном iPod/iPhone отсутствуют записи.	Подключите iPod/iPhone, который содержит записи.
	DEVICE _ ERR	Аудиоданные в устройстве iPod/iPhone не считываются.	Проверьте устройство iPod/iPhone → «Торговые марки», стр. 7-18.
	BUS _ POWER	Большое значение тока.	Проверьте устройство USB.
	AUT-ERROR	Устройство iPod/iPhone распознано неправильно.	Проверьте устройство iPod/iPhone.
	COM _ ERROR	Считывание содержания устройства iPod/iPhone прервалось по какой-либо причине.	Выключите питание и немного подождите. Если проблема сохраняется, обратитесь в авторизованный сервисный центр MITSUBISHI MOTORS.
	VER _ ERROR	Данная версия программного обеспечения iPod/iPhone не поддерживается.	Используйте поддерживаемую версию программного обеспечения.

Радиоприемник диапазонов LW/MW/FM с проигрывателем компакт-дисков*

E00708503882

Включить аудиосистему можно только тогда, когда ключ в замке зажигания находится в положении ON или ACC либо включен режим работы ON или ACC.

ПРИМЕЧАНИЕ

- Если на автомобиле с системой дистанционного управления автомобилем включен режим работы ACC, по истечении определенного времени питание электрооборудования автоматически отключится и пользоваться аудиосистемой будет невозможно. Питание вновь подается на электрооборудование, если включить режим работы ACC с помощью кнопки запуска и остановки двигателя. См. раздел «Функция автоматического отключения электропитания при включенном режиме работы ACC», стр. 6-16.

ПРИМЕЧАНИЕ

- При попадании внутрь аудиосистемы посторонних предметов или воды, а также при появлении из нее дыма или необычного запаха следует немедленно выключить аудиосистему. Рекомендуется обратиться в авторизованный сервисный центр MITSUBISHI MOTORS. Не пытайтесь отремонтировать аудиосистему самостоятельно. Не пользуйтесь аудиосистемой до тех пор, пока ее не проверит квалифицированный специалист.

Важные моменты при эксплуатации

E00735501033

Функция воспроизведения записей с iPod/iPhone*

- Данное устройство поддерживает воспроизведение аудио с устройств iPod/iPhone, однако из-за наличия разных версий воспроизведение не гарантируется.
- Следует учитывать, что в зависимости от модели или версии устройств iPod/iPhone управление может отличаться.

Очистка устройства

E00735701035

- При загрязнении устройства протрите его мягкой тканью.

- Если загрязнения сильные, протрите устройство мягкой тканью, смоченной в водном растворе нейтрального моющего средства, затем вытрите насухо. Запрещается использовать для этих целей бензин, растворители и другие химические очистители. Они могут повредить поверхность.

Торговые марки

E00735801472

- Названия продуктов и другие имена собственные являются торговыми марками или зарегистрированными торговыми марками, имеющими правообладателей.
- Даже если эти продукты не имеют специального обозначения торговых марок или зарегистрированных торговых марок, такие права следует соблюдать в полном объеме.



Made for iPod (Сделано для iPod) или Made for iPhone (Сделано для iPhone) означает, что электронное устройство специально разработано для подключения к iPod или iPhone и было сертифицировано разработчиком для соблюдения технических стандартов Apple. iPhone, iPod, iPod classic, iPod nano и iPod touch — зарегистрированные товарные знаки компании Apple Inc. в Соединенных Штатах Америки и других странах. Компания Apple не несет ответственности за работоспособность такого устройства или за его соответствие стандартам и нормам безопасности.

ПРИМЕЧАНИЕ

- Лицензии iPod и iTunes позволяют индивидуальным пользователям воспроизводить и проигрывать в частной обстановке не охраняемые авторским правом материалы, а также материалы, которые можно законным путем скопировать и воспроизвести.











Нарушение авторского права запрещено.

- В некоторых странах поддерживаемые модели отличаются в зависимости от типа установленного оборудования (автомобили с системой Bluetooth® 2.0).

Более подробную информацию можно получить на веб-сайте MITSUBISHI MOTORS.

Пожалуйста, ознакомьтесь и подтвердите свое согласие с условиями «Предупреждения о ссылках на веб-сайты других компаний». Упомянутые выше веб-сайты могут выполнить подключение к стороннему сайту.

<http://www.mitsubishi-motors.com/en/products/index.html>.

iPod		iPod classic		
				
iPod 5-е поколение (видео) 60, 80 Гб	iPod 5-е поколение (видео) 30 Гб	iPod classic 160 Гб (2009 г.)	iPod classic 160 Гб (2007 г.)	iPod classic 80 Гб
iPod nano				
				
iPod nano 6-е поколение 8, 16 Гб	iPod nano 5-е поколение (видеокамера) 8, 16 Гб	iPod nano 4-е поколение (видео) 8, 16 Гб		
				
iPod nano 3-е поколение (видео) 4, 8 Гб	iPod nano 2-е поколение (алюминиевый корпус) 2, 4, 8 Гб	iPod nano 1-е поколение 1, 2, 4 Гб		

AA5013326

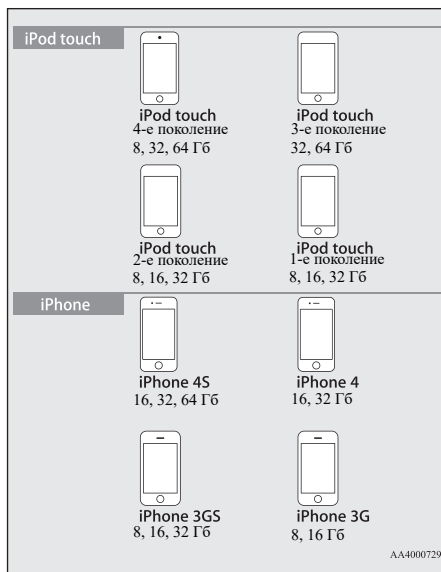

Правила обращения с компакт-дисками

E00735901138

В этом разделе объясняются правила обращения с компакт-дисками.

Важные моменты при обращении с компакт-дисками

- Отпечатки пальцев или другая грязь на рабочей поверхности диска может стать причиной ошибок чтения. Не прикасайтесь к рабочей поверхности диска. Берите диск за края или за центральное отверстие и край.
- Не приклеивайте бумагу или наклейки на диск. Это может стать причиной повреждений диска.
- Не толкайте с усилием компакт-диск, если другой диск уже вставлен в устройство. Это может стать причиной повреждения компакт-диска или неисправности.

Чистка

- Периодически очищайте рабочую поверхность диска. При чистке избегайте круговых движений. Аккуратно протрите поверхность диска по направлению от центра к наружному краю.
- На внешних краях и на краях центрального отверстия новых дисков могут иметься заусенцы. Убедитесь в их отсутствии. При наличии заусенцев их необходимо удалить, так как они могут стать причиной неправильной работы.

Важные моменты при хранении компакт-дисков

- Когда компакт-диски не используются, они должны храниться в коробках и должны быть защищены от попадания прямых солнечных лучей.

- Если предполагается, что диск не будет использоваться долгое время, извлеките его из данного устройства.

Условия, при которых выполняется воспроизведение компакт-диска

Если в холодную погоду, например зимой, при низкой температуре воздуха в салоне автомобиля включить отопитель и вставить компакт-диск в аудиосистему, на рабочей поверхности диска и внутренних оптических элементах системы может образоваться конденсат (капли воды). Это может стать причиной ошибок в работе системы. В таких случаях извлеките компакт-диск из системы и подождите некоторое время.



Защита авторских прав

Действия, такие как несанкционированное копирование, использование в вещании и в публичных выступлениях, прокат дисков, т. е. действия, которые выходят за пределы личного использования дисков, запрещены законом.

Типы компакт-дисков, поддерживаемые системой

E00736001035

На этикетку, коробку или упаковку дисков наносятся нижеуказанные маркировки.

Тип	Размер	Максимальная продолжительность записи	Комментарии
CD-DA 	12 см	74 мин	—
CD-TEXT 	12 см	74 мин	—
CD-R/RW 	12 см	—	• Компакт-диск с файлами формата MP3

Диски, воспроизведение которых может быть невозможно

- Не гарантируется возможность воспроизведения дисков, тип которых отличается от указанных в разделе «Типы компакт-дисков, поддерживаемые системой».
- Запрещается использовать диски размером 8 см.
- Во избежание неисправности запрещается использование дисков нестандартной формы, например в форме сердца. Кроме того, может быть невозможно воспроизведение дисков, которые имеют прозрачные участки.

- Компакт-диски с незавершенной сессией записи не будут воспроизводиться.
- Даже в случае, если компакт-диск записан в правильном формате с помощью пишущего устройства или компьютера и с использованием правильных настроек и параметров программного обеспечения, воспроизведение компакт-диска может оказаться невозможным в связи с особенностями конкретного компакт-диска, в связи с наличием повреждений, меток, грязи на диске или конденсата на линзе внутри данного устройства.
- В зависимости от компакт-диска некоторые функции или чтение диска могут быть недоступны.
- Не используйте компакт-диски с трещинами или деформацией.
- Не используйте компакт-диск, если на нем есть наклейки, остатки наклеек или клея.
- Не рекомендуется использовать компакт-диски с декоративными этикетками или наклейками.

Нестандартные компакт-диски

Данное устройство способно воспроизводить музыкальные компакт-диски, однако следует учитывать следующие рекомендации относительно стандартов компакт-дисков:

- Убедитесь, что Вы используете компакт-диски с маркировкой  на поверхности.
- Не гарантируется воспроизведение нестандартных дисков. Даже в случае если воспроизведение возможно, не гарантируется высокое качество звука.

- При воспроизведении нестандартных компакт-дисков могут возникнуть следующие ситуации:
 - шум во время воспроизведения;
 - неравномерное воспроизведение;
 - невозможность распознать диск;
 - невозможность воспроизвести первую запись;
 - необходимость большего времени до начала воспроизведения по сравнению с обычными компакт-дисками;
 - начало воспроизведения не с начала записи;
 - пропуск некоторых фрагментов при воспроизведении;
 - остановка воспроизведения записи;
 - некорректное отображение записей.

Аудиофайлы (MP3/WMA/AAC)

E00736101108

Данная аудиосистема может воспроизводить файлы формата MP3/WMA/AAC, записанные на дисках CD-ROM, CD-R/RW или в памяти устройств USB.

Существуют ограничения по использованию файлов и носителей, поэтому необходимо сначала ознакомиться со следующей информацией перед записью аудиофайлов MP3/WMA/AAC на диски или устройства USB. Также прочитайте руководства по эксплуатации привода CD-R/RW и программного обеспечения, используемого для записи, чтобы правильно выполнять все операции. Если аудиофайлы MP3/WMA/AAC содержат информацию о заголовке и другие сведения, то эти данные будут отображены на дисплее.

⚠ ПРЕДОСТЕРЕЖЕНИЕ

- Компакт-диски однократной записи и компакт-диски многократной записи могут быть использованы только для воспроизведения аудиофайлов в формате MP3.
- Такие действия, как копирование музыкальных дисков или файлов, бесплатное или платное их распространение, загрузка через Интернет или другими способами на серверы, являются незаконными.
- Присваивайте расширения «.mp3», «.wma» или «.m4a» только файлам формата MP3/WMA/AAC. Воспроизведение дисков, на которых записаны файлы с указанием неправильного формата, может сопровождаться слишком высоким уровнем громкости, что приведет к повреждению динамиков или аварии.

7

📖 ПРИМЕЧАНИЕ

- В зависимости от состояния записывающего устройства или программного обеспечения воспроизведение может выполняться неправильно. В таких случаях изучите руководство по эксплуатации Вашего оборудования или программного обеспечения.
- В зависимости от используемой операционной системы, ее версии, программного обеспечения или настроек файлам могут не присваиваться расширения. В таких случаях необходимо присвоить файлам расширения .mp3, .wma или .m4a при копировании файлов.

📖 ПРИМЕЧАНИЕ

- Размер файла для воспроизведения не должен превышать 2 Гб.

Поддерживаемые форматы данных

E00736200027

Форматы данных, поддерживаемые при воспроизведении с дисков (CD-ROM, CD-R/RW) и USB-устройств, различаются.

Формат данных	Компакт-диск	USB-устройство
MP3	○	○
WMA	X	○
AAC	X	○

Структура папок

E00736300031

Система способна распознавать структуру папок, содержащую до восьми уровней. Для управления записями можно создать структуру папок типа Genre — Artist — Album — Track (Жанр — Исполнитель — Альбом — Запись) (файлы формата MP3/WMA/AAC).

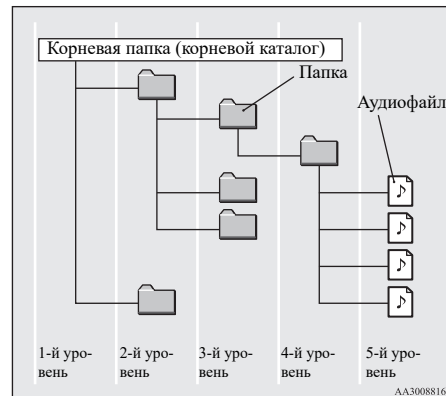

Описание	Характеристика	Подробности	
		Характеристики формата	ISO 9660
	Расширение файловой системы ISO 9660	Joliet	Допускается использование названий файлов длиной до 64 символов.
Многосессионные диски	Не поддерживаются (поддерживается только первая сессия).		
Максимальное количество уровней	8 уровней (корневой каталог является 1-м уровнем).		
Максимальное количество папок	700 папок, включая корневой каталог.		

Описание	Характеристика	Подробности	
		Максимальное количество файлов*1	65 535 файлов (общее количество файлов на носителе; не учитываются файлы, формат которых отличается от MP3, WMA и AAC).
Ограничение названий файлов и папок	Не более 64 байт (для кодировки Unicode — 32 символа). Файлы и папки, длина названий которых превышает данное значение, не будут отображаться и воспроизводиться системой.		
Поддерживаемые форматы USB	Рекомендуемая файловая система — FAT32. Только 1-й раздел.		

*1 Не учитываются файлы, формат которых отличается от MP3/WMA/AAC. Тем не менее при хранении большого количества записей в одной папке некоторые записи не будут распознаны устройством, даже если их количество не превышает максимальное допустимое значение. В таких случаях рекомендуется распределить записи в несколько папок.



ПРИМЕЧАНИЕ

- Порядок отображения папок и файлов в данной системе может отличаться от порядка отображения на экране компьютера.

Что такое формат MP3?

E00736400029

MP3 — это аббревиатура от MPEG-1 Audio Layer 3. MPEG — аббревиатура названия стандарта сжатия видеoinформации Motion Picture Experts Group, который используется для видеодисков и т. д.

MP3 является одним из методов сжатия аудиоданных, который регламентируется стандартом MPEG. Данный способ уменьшает качество звуковых частот, которые находятся за пределами восприятия человеческого уха или скрыты более громкими звуками. За счет этого обеспечивается высокое качество данных при небольшом размере.

Это позволяет сжать размер записей с музыкального диска приблизительно в 10 раз без заметного снижения качества звука, т. е. на один диск CD-R/RW можно записать приблизительно 10 музыкальных дисков.



ПРЕДОСТЕРЕЖЕНИЕ

- MP3-файлы, отличающиеся от стандарта, могут являться причиной неправильного воспроизведения или неправильного отображения названий файлов/папок.

Поддерживаемые стандарты MP3-файлов

Ниже описаны характеристики поддерживаемых MP3-файлов.

Описание	Подробности
Характеристика	MPEG-1 AUDIO LAYER3
	MPEG-2 AUDIO LAYER3
Частота дискретизации, кГц	MPEG-1: 32; 44,1; 48
	MPEG-2: 16; 22,05; 24
Битрейт, Кбит/с	MPEG-1: 32–320
	MPEG-2: 8–160
VBR (переменный битрейт)	Поддерживается
Режим каналов	Сtereo, сведенное stereo, двойной канал, монофонический
Расширение файла	mp3
Поддерживаемая информация о тегах	Теги ID3, версия 1.0, версия 1.1, версия 2.2, версия 2.3, версия 2.4 (ISO-8859-1, UTF-16 (Unicode)), заголовки, имя исполнителя, название альбома
Максимальное количество символов, которое может быть отображено на дисплее	64 символа

Что такое формат WMA?

E0073660021

WMA — это аббревиатура формата сжатия аудиоданных Windows Media Audio, разработанного компанией Microsoft. Данный формат обеспечивает более сильное сжатие, чем формат MP3.



ПРИМЕЧАНИЕ

- Microsoft, Windows Media и Windows являются зарегистрированными торговыми марками компании Microsoft Corporation в США и других странах.



ПРЕДОСТЕРЕЖЕНИЕ

- Формат WMA поддерживает управление цифровыми правами (DRM). Данное устройство не может воспроизводить файлы WMA, если они защищены этой технологией.
- WMA-файлы, отличающиеся от стандарта, могут являться причиной неправильного воспроизведения или неправильного отображения названий файлов/папок.
- Не поддерживаются стандарты Pro, Lossless и Voice.

Поддерживаемые стандарты WMA-файлов

Ниже описаны характеристики поддерживаемых WMA-файлов.

Описание	Подробности
Характеристика	Windows Media Audio Version 7.0; 8.0; 9.0
Частота дискретизации, кГц	32; 44,1; 48
Битрейт, Кбит/с	48–320
VBR (переменный битрейт)	Поддерживается
Режим каналов	Сtereo, монофонический
Расширение файла	.wma
Поддерживаемая информация о тегах	Теги WMA, название записи, имя исполнителя, название альбома
Максимальное количество символов, которое может быть отображено на дисплее	64 символа

Что такое формат AAC?

E00736800023

AAC — это аббревиатура стандарта сжатия Advanced Audio Coding, используемого в MPEG-2 и MPEG-4. Данный формат имеет степень сжатия в 1,4 раза больше, чем в MP3, и обеспечивает сравнимое с ним качество.

ПРЕДОСТЕРЕЖЕНИЕ

- Формат AAC поддерживает управление цифровыми правами (DRM). Данное устройство не может воспроизводить файлы AAC, если они защищены этой технологией.
- AAC-файлы, отличающиеся от стандарта, могут являться причиной неправильного воспроизведения или неправильного отображения названий файлов/папок.

Поддерживаемые стандарты AAC-файлов

Ниже описаны характеристики поддерживаемых AAC-файлов.

Описание		Подробности
Характеристика		Advanced Audio Coding MPEG4/AAC-LC MPEG2/AAC-LC
Частота дискретизации, кГц	MPEG4	8; 11,025; 12; 16; 22,05; 24; 32; 44,1; 48
	MPEG2	8; 11,025; 12; 16; 22,05; 24; 32; 44,1; 48

Описание		Подробности
Битрейт, Кбит/с	MPEG4	8–320
	MPEG2	8–320
VBR (переменный битрейт)		Поддерживается
Режим каналов		Сtereo, монофонический
Расширение файла		m4a
Поддерживаемая информация о тегах		Теги AAC или ID3, Title (Заголовок), Artist name (Имя исполнителя), Album name (Название альбома)
Максимальное количество символов, которое может быть отображено на дисплее		64 символа

Важная информация по безопасности для пользователя

E00737001133

Данное устройство снабжено наглядной индикацией, а также указаниями касательно эксплуатации, чтобы Вы могли правильно и безопасно пользоваться им, избегая травм и повреждений собственности.

ПРЕДУПРЕЖДЕНИЕ

- Водителю не следует чрезмерно отвлекаться на дисплей во время движения. Это может отвлечь водителя от дороги, что может стать причиной аварии.
- Водителю не следует выполнять сложные операции во время движения. Выполняя сложные операции во время движения, водитель может отвлечься от дороги, что может привести к аварии. Поэтому перед тем, как выполнять подобные операции, следует остановить автомобиль в безопасном месте.
- Запрещается пользоваться данным устройством, если оно неисправно, например отсутствует звук. Это может привести к несчастному случаю, пожару или поражению электрическим током.
- Нужно следить за тем, чтобы вода или другие посторонние объекты не попали в устройство. Это может вызвать задымление или пожар, привести к поражению электрическим током или неисправности.
- Запрещается вставлять посторонние предметы в гнездо для компакт-диска. Это может привести к пожару, поражению электрическим током или неисправности.

⚠ ПРЕДУПРЕЖДЕНИЕ

- В случае неисправностей, которые появились после попадания посторонних предметов или воды в данное устройство, появления дыма или постороннего запаха, следует немедленно прекратить использование устройства и обратиться в авторизованный сервисный центр MITSUBISHI MOTORS. Если продолжить использование устройства, это может стать причиной несчастного случая, пожара или поражения электрическим током.
- Не следует разбирать устройство и не следует вносить никаких изменений в его конструкцию. Это может привести к неисправности, пожару или поражению электрическим током.
- Во время грозы запрещается прикасаться к антенне или к данному устройству. Это может привести к поражению электрическим током от молнии.

⚠ ПРЕДОСТЕРЕЖЕНИЕ

- Запрещается перекрывать вентиляционные отверстия или теплоотводы данного устройства. При перекрытии вентиляционных отверстий или теплоотводов жар не отводится из устройства, что может привести к пожару или неисправности.

⚠ ПРЕДОСТЕРЕЖЕНИЕ

- Во время движения запрещается повышать громкость до такого уровня, когда перестают быть слышны звуки снаружи автомобиля. Если звуки снаружи автомобиля не слышны, это может привести к аварии.
- Запрещается засовывать руки или пальцы в гнездо для компакт-диска. Можно получить травму.

Органы управления аудиосистемой

E00737101147

Включение/выключение питания (ON/OFF)

E00737201265

1. Нажмите кнопку PWR/VOL (Громкость / включение/выключение питания).

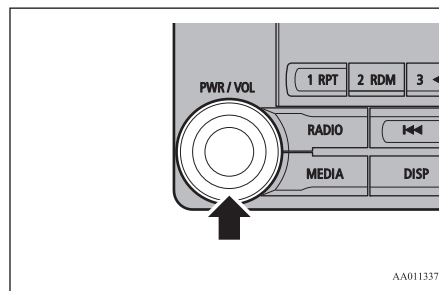

Включится питание и возобновится воспроизведение последнего источника воспроизведения.

2. Нажмите кнопку PWR/VOL. Выключится питание.

📖 ПРИМЕЧАНИЕ

- Также включить и выключить аудиосистему можно, нажав и удерживая кнопку SOURCE на рулевом колесе.

Регулировка громкости

E00737300025

1. Поверните регулятор PWR/VOL, чтобы отрегулировать громкость.

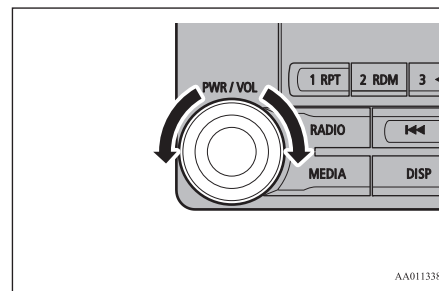

Поверните регулятор PWR/VOL по часовой стрелке, чтобы увеличить громкость, и против часовой стрелки, чтобы уменьшить громкость.

📖 ПРИМЕЧАНИЕ

- Максимальное значение громкости — 45, минимальное — 0.

ПРИМЕЧАНИЕ

- По умолчанию громкость настроена на значение 17.

Установка и извлечение компакт-диска

E00737400026

1. Вставьте диск этикеткой вверх в гнездо для компакт-диска.

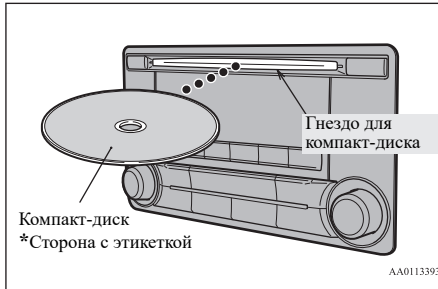

Слегка нажмите и подвиньте компакт-диск вперед, пока аудиосистема не выполнит загрузку диска, после чего начнется воспроизведение.

2. Нажмите кнопку .

При этом произойдет выгрузка диска из системы, после чего можно извлечь диск.

ПРЕДОСТЕРЕЖЕНИЕ

- При смене компакт-дисков следует сначала остановить автомобиль в безопасном месте, где разрешена остановка.

ПРЕДОСТЕРЕЖЕНИЕ

- Запрещается засовывать руки, пальцы или посторонние объекты в гнездо для компакт-диска. Это может привести к травмам, появлению дыма или возгоранию.
- Компакт-диски диаметром 8 см не поддерживаются.

Назначение кнопок

E00737501473

Здесь описаны названия и функции каждой кнопки.

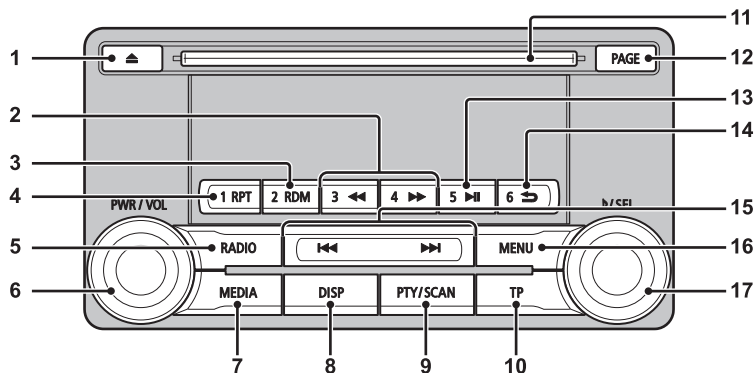

AA1008825

1 — кнопка ▲

Используется для извлечения диска.

2 — кнопка 3 ◀◀ / кнопка 4 ▶▶

Используются для ускоренного воспроизведения текущей записи в прямой/обратной последовательности. При прослушивании радио используются в качестве кнопок памяти 3 и 4.

3 — кнопка 2 RDM

Режим воспроизведения записей в случайном порядке, при прослушивании радио используется в качестве кнопки памяти 2.

4 — кнопка 1 RPT

Режим повторного воспроизведения записей, при прослушивании радио используется в качестве кнопки памяти 1.

5 — кнопка RADIO

Включение радиоприемника и переключение диапазонов.

6 — кнопка/регулятор PWR/VOL

Регулировка громкости и включение/выключение питания.

7 — кнопка MEDIA

Переключение между компакт-диск и другими источниками.

8 — кнопка DISP

Переключение информации, отображаемой на дисплее.

9 — кнопка PTY/SCAN

Воспроизведение записей в режиме сканирования, при прослушивании радио используется для поиска по типу радиопередач (PTY).

10 — кнопка TP

Получение сообщений о дорожном движении.

11 — гнездо для компакт-диска

- 12 — кнопка PAGE
Прокручивание отображаемых на дисплее страниц.
- 13 — кнопка 5 **▶**
Воспроизведение/приостановка воспроизведения записей с аудиосистемы с интерфейсом Bluetooth®*. При прослушивании радио используется в качестве кнопки памяти 5.
- 14 — кнопка 6 **↶**
Возврат при поиске аудиозаписи и остановка воспроизведения записи с аудиосистемы с интерфейсом Bluetooth®*. При прослушивании радио используется в качестве кнопки памяти 6.
- 15 — кнопка **◀◀** / кнопка **▶▶**
При воспроизведении аудиозаписей используются для выбора записи/файла. При прослушивании радио используются для автоматического выбора радиостанции, группы или сервиса.
- 16 — кнопка MENU
Переключение в режим меню.
- 17 — кнопка/регулятор **♪** / SEL
Настройка качества звука и выбор позиций в меню.
При прослушивании радио используется для ручного выбора станций.
- * Требуется наличия приобретаемого отдельно аудиосистемы с интерфейсом Bluetooth® с учетом типа оборудования (для автомобилей с системой Bluetooth® 2.0).

Кнопки дистанционного управления аудиосистемой на рулевом колесе*

E00737601793

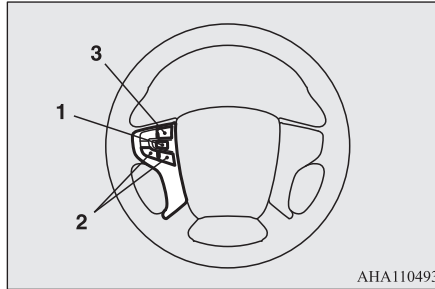

АНА110493

- 1 — кнопка увеличения/уменьшения громкости
Регулировка громкости аудиосистемы и мобильного телефона.
- 2 — кнопка **<**, кнопка **>**
Выбор записей на компакт-диске и на другом источнике звука, а также выбор радиостанций.
- 3 — кнопка SOURCE
Нажмите и удерживайте для включения/выключения аудиосистемы. Также при каждом кратковременном нажатии на эту кнопку происходит переключение источника звука.
Порядок переключения показан ниже. Если какое-либо устройство не подключено, то оно будет пропущено и будет выбран следующий источник.



AA0114084

- *1 Требуется кабель iPod (приобретается отдельно).
- *2 Требуется наличия аудиосистемы с интерфейсом Bluetooth®, которое приобретается отдельно (для автомобилей с системой Bluetooth® 2.0).
- *3 Требуется подключение тюнера DAB.

7

Прослушивание радио

E00737701299

В данном разделе объясняется, как прослушивать радиостанции в диапазонах FM, MW и LW.

Прослушивание радио

Нажмите кнопку RADIO для переключения диапазона.





Переключение происходит между диапазонами FM1, FM2, FM3, MW и LW. Выбранный диапазон отображается на дисплее.

ПРИМЕЧАНИЕ

- Порядок переключения диапазонов: FM1, FM2, FM3, DAB1*, DAB2*, DAB3*, MW и LW.
- * Если подключен тюнер DAB.

Ручной выбор / поиск радиостанции

Поверните регулятор  /SEL, чтобы установить частоту прослушиваемой станции.

Кнопка/регулятор  /SEL (против часовой стрелки)	Уменьшает значение принимаемой частоты.
Кнопка/регулятор  /SEL (по часовой стрелке)	Увеличивает значение принимаемой частоты.
Кнопка  (нажать и удерживать)	Отпустите кнопку, чтобы запустить поиск радиостанции. Когда станция будет найдена, сканирование остановится.
Кнопка  (нажать и удерживать)	

Внесение радиостанций в память

Вы можете занести частоту радиостанции в память для того чтобы вызвать ее одним нажатием кнопки.

1. Настройтесь на частоту, которую хотите занести в память.
2. Нажмите и удерживайте любую из кнопок от кнопки 1 RPT до кнопки 6 .

Звуковой сигнал подтвердит внесение частоты в память соответствующей кнопки памяти.

ПРИМЕЧАНИЕ

- В память можно занести не более шести радиостанций для каждого диапазона (FM1, FM2, FM3).
- При выборе кнопки, в ячейке памяти которой уже зарегистрирована радиостанция, будет перезаписана новая частота.
- При нажатии кнопки памяти будет выбрана частота, ранее занесенная в память.

Функция Auto Memory (Автоматическое занесение в память частот радиостанций)

В память заносятся частоты 6 радиостанций с самым сильным сигналом по убыванию в порядке, соответствующем кнопкам памяти.

Нажмите и удерживайте кнопку RADIO.

После завершения автоматического занесения в память частот радиостанций начнется прием радиостанции, частота которой зарегистрирована в ячейке памяти кнопки [1].

ПРЕДОСТЕРЕЖЕНИЕ

- Необходимо помнить о том, что частоты, занесенные в память ранее, будут перезаписаны.

ПРИМЕЧАНИЕ

- При заполнении ячеек памяти для диапазонов FM1 и FM2 функция автоматического занесения в память частот радиостанций переключится на диапазон FM3.

Поиск по типу радиопередач (PTY)

Выберите PTY (Тип радиопередач), и начнется автоматический поиск радиостанций.

1. При работе радиоприемника в диапазоне FM нажмите кнопку PTY/SCAN. Система переключится в режим выбора PTY.
2. Поверните регулятор  /SEL, чтобы выбрать PTY. На дисплее начнет мигать индикатор PTY (содержания программ), и автоматически начнется поиск радиостанций. При приеме радиостанции на дисплее отобразится ее название.

**ПРИМЕЧАНИЕ**

- Радиоприемник начинает принимать первую обнаруженную станцию.
- Через 10 секунд после начала приема режим поискаPTY отменяется.

Цифровое радиовещание DAB*

E00739101053

В этом разделе описывается воспроизведение радиостанций в формате цифрового радиовещания DAB.

Воспроизведение радиостанций в формате цифрового радиовещания DAB

1. Нажмите на кнопку RADIO для переключения диапазона.
Переключитесь между диапазонами DAB1, DAB2 и DAB3.
Выборный диапазон отображается на дисплее.

**ПРИМЕЧАНИЕ**

- Порядок переключения диапазонов: FM1, FM2, FM3, DAB1, DAB2, DAB3, MW и LW.

Выбор сервиса

1. Нажмите и удерживайте кнопку **◀◀** или **▶▶**.
Устройство принимает основные сервисы в доступных группах.
2. Нажмите на кнопку **◀◀** или **▶▶** для выбора сервиса.

Кнопка ◀◀ (нажать и удерживать)	Устройство автоматически принимает доступные сервисы в группах в сторону уменьшения.
Кнопка ▶▶ (нажать и удерживать)	Устройство автоматически принимает доступные сервисы в группах в сторону увеличения.
Кнопка ◀◀	Переключает сервисы в сторону уменьшения.
Кнопка ▶▶	Переключает сервисы в сторону увеличения.

**ПРИМЕЧАНИЕ**

- Происходит переход к первому или последнему каналу вещания; внутри каналов происходит переход к следующему сервису.

Внесение сервиса в память

Вы можете внести сервис в память, для того чтобы вызвать его одним нажатием кнопки.

1. Настройтесь на сервис, который хотите занести в память.
2. Нажмите и удерживайте любую из кнопок: от кнопки 1 RPT до кнопки 6 **↵**.
Звуковой сигнал подтвердит регистрацию сервиса для соответствующей кнопки памяти.

**ПРИМЕЧАНИЕ**

- При выборе кнопки, в ячейке памяти которой уже зарегистрирован сервис, будет перезаписана новая настройка.
- При нажатии кнопки памяти будет выбрана настройка сервиса, ранее занесенная в память.

7

Поиск сервиса

Выполните поиск доступных групп и сервисов.



1. Поверните регулятор **♪** /SEL, чтобы выбрать группу.
2. Нажмите на регулятор **♪** /SEL.
На дисплее будет показано название сервиса в выбранной группе.
3. Поверните регулятор **♪** /SEL, чтобы выбрать сервис.
4. Нажмите на регулятор **♪** /SEL.
Начинается воспроизведение выбранного сервиса.



ПРИМЕЧАНИЕ

- Если текстовая информация для названия службы недоступна, на дисплее ничего не отображается.
- Если в течение 10 секунд не выполняются никакие действия, режим поиска сервисов отменяется.

Поиск по типу радиопередач (PTY)

Выберите PTY (тип радиопередач), и начнется автоматический поиск сервисов.

1. Нажмите на кнопку PTY/SCAN. Система переключится в режим выбора PTY.
2. Поверните регулятор  /SEL, чтобы выбрать PTY.
3. Нажмите кнопку  или . Система начнет поиск сервисов PTY.

Кнопка 	Система начинает поиск PTY в сторону уменьшения.
Кнопка 	Система начинает поиск PTY в сторону увеличения.

ПРИМЕЧАНИЕ

- При выборе PTY нажмите любую из кнопок: от кнопки 1 RPT до кнопки 6 , чтобы переключиться на предварительную настройку PTY.

ПРИМЕЧАНИЕ

- При выборе PTY выберите PTY для занесения в память и нажмите и удерживайте любую из кнопок: от кнопки 1 RPT до кнопки 6 , чтобы занести PTY в память предварительных настроек.
- Если в режиме выбора PTY в течение 2 секунд не выполняются никакие действия, тогда в рамках выбранного PTY запускается поиск в сторону увеличения.

Прслушивание сообщений о дорожном движении

E00739201054

В этом разделе описывается, как прслушивать сообщения о дорожном движении.

Прслушивание сообщений о дорожном движении

1. При прслушивании радио на диапазоне, отличном от MW или LW, нажмите кнопку TP. При наличии трансляции сообщений о дорожном движении они будут воспроизведены.

ПРЕДОСТЕРЕЖЕНИЕ

- При приеме сигналов в диапазоне MW или LW сообщения о дорожном движении не принимаются.

ПРИМЕЧАНИЕ

- При приеме сообщений о дорожном движении на дисплее отображается индикация TRAF INF, а если доступна текстовая информация, отображается название радиостанции.
- При трансляции сообщений о дорожном движении громкость аудиосистемы устанавливается на значение, действовавшее при приеме предыдущих сообщений о дорожном движении или экстренных сообщений. Последующие радиопередачи будут транслироваться с тем же уровнем громкости, что и сообщения о дорожном движении или экстренные сообщения.

Режим ожидания сообщений о дорожном движении

В этом режиме в случае начала трансляции сообщений о дорожном движении радиоприемник автоматически переключится на радиостанцию, передающую сообщения о дорожном движении.

1. При прслушивании радио на диапазоне, отличном от MW или LW, нажмите кнопку TP. На дисплее отобразится индикация TP, и система переключится в режим ожидания. При наличии трансляции сообщений о дорожном движении они будут воспроизведены.

- При прослушивании радио на диапазоне, отличном от MW или LW, нажмите кнопку TP. Индикация TP исчезнет с дисплея, и режим ожидания будет отменен.

ПРЕДОСТЕРЕЖЕНИЕ

- При приеме сигналов в диапазоне MW или LW режим ожидания сообщений о дорожном движении будет отменен.

Воспроизведение компакт-дисков

E00737801144

В данном разделе приведена информация о воспроизведении компакт-дисков (CD-DA/CD-TEXT).

Воспроизведение компакт-дисков

Вставьте компакт-диск.

Вставьте компакт-диск для автоматического запуска воспроизведения (см. раздел «Установка и извлечение компакт-диска», стр. 7-25). Если диск уже загружен в проигрыватель, нажмите кнопку MEDIA, чтобы выбрать компакт-диск в качестве источника звука.

Выбор записи

Нажмите кнопку **◀◀** или **▶▶** для выбора записи.

С помощью этих кнопок осуществляется выбор следующей или предыдущей записи.

Ускоренное воспроизведение текущей записи в прямой/обратной последовательности

Нажмите и удерживайте кнопку **3 ◀◀** или кнопку **4 ▶▶**.

Эти кнопки позволяют выполнить ускоренное воспроизведение текущей записи в прямой/обратной последовательности.

Изменение режима воспроизведения

Можно выбрать режимы повторного воспроизведения, воспроизведения записей в случайном порядке или воспроизведения в режиме сканирования.

Режим повторного воспроизведения (RPT)

Нажмите кнопку **1 RPT**.

Будет осуществляться повторное воспроизведение текущей записи.

ПРИМЕЧАНИЕ

- При повторном нажатии кнопки этот режим будет отменен.
- При выборе записи, извлечении диска, ускоренном воспроизведении текущей записи в прямой/обратной последовательности этот режим будет отменен.

Режим воспроизведения записей в случайном порядке (RDM)

Нажмите кнопку **2 RDM**.

Будет происходить воспроизведение записей на диске в произвольном порядке.

ПРИМЕЧАНИЕ

- При повторном нажатии кнопки этот режим будет отменен.
- При извлечении диска этот режим будет отменен.

Воспроизведение в режиме сканирования (SCAN)

Нажмите кнопку **PTY/SCAN**.

Будет происходить последовательное воспроизведение первых 10 секунд каждой записи на компакт-диске.

ПРИМЕЧАНИЕ

- Если Вы захотите прослушать запись, воспроизводимую в этом режиме, снова нажмите эту кнопку и запись будет воспроизведена в нормальном режиме.

Воспроизведение файлов в формате MP3

E00737901129

7 В этом разделе объясняется, как воспроизвести аудиофайлы с компакт-диска.

ПРЕДОСТЕРЕЖЕНИЕ

- Компакт-диски однократной записи (CD-ROM) и компакт-диски многократной записи (CD-RW) могут быть использованы только для воспроизведения аудиофайлов в формате MP3.

Воспроизведение файлов в формате MP3

Вставьте компакт-диск.

Вставьте компакт-диск для автоматического запуска воспроизведения (см. раздел «Установка и извлечение компакт-диска», стр. 7-25). Если диск уже загружен в проигрыватель, нажмите кнопку MEDIA, чтобы выбрать компакт-диск в качестве источника звука.

ПРИМЕЧАНИЕ

- В зависимости от структуры файлов чтение содержимого компакт-диска может занять некоторое время.

Выбор записи (файла)

Нажмите кнопку |◀◀ или ▶▶| для выбора записи.

С помощью этих кнопок осуществляется выбор следующей или предыдущей записи.

Ускоренное воспроизведение текущей записи в прямой/обратной последовательности

Нажмите и удерживайте кнопку 3 ◀◀ или кнопку 4 ▶▶.

Эти кнопки позволяют выполнить ускоренное воспроизведение текущей записи в прямой/обратной последовательности.

Изменение режима воспроизведения

Можно выбрать режимы повторного воспроизведения, воспроизведения записей в случайном порядке или воспроизведения в режиме сканирования.

Режим повторного воспроизведения (RPT)

Нажмите кнопку 1 RPT.

Будет происходить повторное воспроизведение текущей записи.

ПРИМЕЧАНИЕ

- При повторном нажатии кнопки этот режим будет отменен.
- При выборе файла, извлечении диска, ускоренном воспроизведении текущей записи в прямой/обратной последовательности этот режим будет отменен.

Режим повторного воспроизведения записей в папке

Нажмите и удерживайте кнопку 1 RPT.

Будет происходить повторное воспроизведение записей, содержащихся в выбранной папке.

ПРИМЕЧАНИЕ

- При повторном нажатии кнопки этот режим будет отменен.
- Даже при выборе файла режим повторного воспроизведения записей в папке не будет отменен.

Режим воспроизведения записей в случайном порядке (RDM)

Нажмите кнопку 2 RDM.

Будет происходить воспроизведение записей в папке в произвольном порядке.



ПРИМЕЧАНИЕ

- При повторном нажатии кнопки этот режим будет отменен.

Режим воспроизведения записей в папках в случайном порядке

Нажмите и удерживайте кнопку 2 RDM.

Будет происходить воспроизведение всех записей в папках на диске в произвольном порядке.



ПРИМЕЧАНИЕ

- При повторном нажатии кнопки этот режим будет отменен.

Воспроизведение в режиме сканирования (SCAN)

Нажмите кнопку SCAN.

Будет происходить последовательное воспроизведение первых 10 секунд каждой записи в текущей папке.

Поиск записей

Поиск папок и файлов и выбор записи.

1. Поверните регулятор /SEL, чтобы выбрать папку.
2. Нажмите кнопку /SEL.
Будут показаны файлы в выбранной папке.
3. Поверните регулятор /SEL, чтобы выбрать файл.
4. Нажмите кнопку /SEL.
Начнется воспроизведение выбранного файла (записи).



ПРИМЕЧАНИЕ

- Во время выбора папки нажмите кнопку , чтобы отменить режим поиска записей.
- Если в течение 10 секунд после выбора папки не выполняются никакие действия, режим поиска записей отменяется.
- Выберите папку, нажмите и удерживайте кнопку /SEL, чтобы начать воспроизведение с первой записи в этой папке.
- Во время выбора файла нажмите кнопку , чтобы вернуться к предыдущей операции.
- Во время выбора файла нажмите и удерживайте кнопку , чтобы отменить режим поиска записей.
- Если в течение пяти секунд после выбора файла не выполняются никакие действия, начинается воспроизведение этого файла.



ПРИМЕЧАНИЕ

- Режим поиска записей будет отменен при выполнении операций с диском, например при выборе записей.

Воспроизведение записей с проигрывателя iPod

E00738001635

При подключении устройств iPod/iPhone к данному устройству можно воспроизводить файлы, которые содержатся на этих устройствах.

7



ПРЕДОСТЕРЕЖЕНИЕ

- Не следует оставлять устройства iPod/iPhone без присмотра внутри автомобиля.
- Запрещается держать эти устройства в руках и использовать их во время управления автомобилем. Это очень опасно.
- Наша компания не несет ответственности за потерю данных, которая произошла при подключении устройств iPod/iPhone к данному устройству.
- В зависимости от действий при использовании устройств может произойти повреждение и удаление аудиофайлов, поэтому рекомендуется создавать резервную копию данных.

ПРИМЕЧАНИЕ

- В зависимости от поколения, модели и программного обеспечения устройств iPod/iPhone воспроизведение может оказаться невозможным (стр. 7-41). Кроме того, могут быть недоступны функции воспроизведения, описанные в данном документе.
- В некоторых странах поддерживаемые модели отличаются в зависимости от типа установленного оборудования (автомобили с системой Bluetooth® 2.0). Более подробную информацию можно получить на веб-сайте MITSUBISHI MOTORS. Пожалуйста, прочтите и подтвердите свое согласие с условиями «Предупреждения о ссылках на веб-сайты других компаний». Упомянутые выше веб-сайты могут выполнить подключение к стороннему сайту.
<http://www.mitsubishi-motors.com/en/products/index.html>.
- Рекомендуется использовать устройства iPod/iPhone, программное обеспечение которых обновлено до последней версии.
- Для получения сведений о подключении устройств iPod/iPhone см. раздел «Подключение проигрывателя iPod», стр. 7-105.
- При подключении устройств iPod/iPhone используйте имеющиеся в продаже кабели iPod.
- Выполните полную настройку устройства, чтобы во время движения автомобиля не требовались опасные действия, например подключение соединительного кабеля.

ПРИМЕЧАНИЕ

- Из соображений безопасности при подключении или отключении устройства iPod/iPhone сначала остановите автомобиль.
- В зависимости от состояния устройства iPod/iPhone может потребоваться некоторое время для опознания устройства и начала воспроизведения.
- Кнопки данного устройства не будут действовать, пока к системе подключено устройство iPod/iPhone.
- Технические характеристики и настройки устройства iPod/iPhone могут быть причиной недоступности подключения или отличий в функциях или элементах интерфейса.
- В зависимости от свойств аудиофайлов, находящихся в памяти устройств iPod/iPhone, информация о записях может отображаться неправильно.
- В зависимости от состояния автомобиля или устройства iPod/iPhone воспроизведение может оказаться невозможным после запуска двигателя.
- Воспроизведение файлов, защищенных авторским правом, может оказаться невозможным.
- Рекомендуется полностью убрать настройки эквалайзера в устройстве iPod/iPhone.
- Включите устройство iPod/iPhone после подключения к данному устройству.

ПРИМЕЧАНИЕ

- Если устройство iPod/iPhone подключается к системе через интерфейс Bluetooth®, то наличие кабеля iPod/iPhone не требуется. Одновременное подключение с использованием обоих способов приведет к неправильной работе устройств.
- Если устройство iPod/iPhone работает неправильно, отсоедините устройство iPod/iPhone от данного устройства, выполните его перезагрузку и подключите повторно.

Воспроизведение записей с устройства iPod

Нажмите кнопку MEDIA, чтобы выбрать iPod в качестве источника звука.

Выбранный источник звука отображается на дисплее.

Выбор записи (файла)

Нажмите кнопку **◀** или **▶** для выбора записи.

С помощью этих кнопок осуществляется выбор следующей или предыдущей записи.

Ускоренное воспроизведение текущей записи в прямой/обратной последовательности

Нажмите и удерживайте кнопку 3 ◀◀ или кнопку 4 ▶▶.

Эти кнопки позволяют выполнить ускоренное воспроизведение текущей записи в прямой/обратной последовательности.

Изменение режима воспроизведения

Доступен режим повторного воспроизведения и режим воспроизведения в случайном порядке.

Режим повторного воспроизведения (RPT)

Нажмите кнопку 1 RPT.

Будет осуществляться повторное воспроизведение текущей записи.

ПРИМЕЧАНИЕ

- При повторном нажатии кнопки этот режим будет отменен.

Режим воспроизведения записей в случайном порядке (RDM)

Нажмите кнопку 2 RDM.

Воспроизведение записей в случайном порядке внутри текущей выбранной категории.

ПРИМЕЧАНИЕ

- При повторном нажатии кнопки этот режим будет отменен.

Режим воспроизведения записей в альбоме в случайном порядке

Нажмите и удерживайте кнопку 2 RDM.

Воспроизведение записей в альбоме в случайном порядке.



ПРИМЕЧАНИЕ

- При повторном нажатии кнопки этот режим будет отменен.

Поиск записей





Поиск категорий или названий записей и выбор записи.

1. Поверните регулятор  /SEL, чтобы выбрать категорию.

2. Нажмите кнопку  /SEL. Будут показаны категории или файлы в выбранной категории.
3. Поверните регулятор  /SEL, чтобы выбрать категорию или запись.
4. Нажмите кнопку  /SEL. Повторите шаги 1–4 и выполните поиск записей.

Выберите запись и нажмите кнопку  /SEL для начала воспроизведения.

ПРИМЕЧАНИЕ

- Во время выбора категории (1-й уровень) нажмите кнопку 6 , чтобы отменить режим поиска записей.
- Если в течение 10 секунд после выбора категории не выполняются никакие действия, режим поиска записей отменяется.
- Выберите категорию, затем нажмите и удерживайте кнопку  /SEL, чтобы начать воспроизведение с первой записи в этой категории.
- Во время выбора записи нажмите кнопку 6 , чтобы вернуться к предыдущей операции.
- Во время выбора записи нажмите и удерживайте кнопку 6 , чтобы отменить режим поиска записей.
- Если в течение пяти секунд после выбора записи не выполняются никакие действия, начинается воспроизведение этого файла.
- Режим поиска записей будет отменен при выполнении операций с iPod, например при выборе записей.

Прослушивание записей с USB-накопителя

E00736501652

При подключении к данному устройству устройств USB, например USB-накопителей, можно прослушивать записи, содержащиеся на этих устройствах.

ПРЕДОСТЕРЕЖЕНИЕ

- Не рекомендуется оставлять устройства USB без присмотра внутри автомобиля.
- Запрещается держать эти устройства в руках и использовать их во время управления автомобилем. Это очень опасно.
- Не рекомендуется использовать жесткие диски или устройства для чтения карт памяти, так как может произойти повреждение хранящихся на них данных. Если они были по ошибке подключены, перевести замок зажигания в положение LOCK либо включить режим работы OFF, после чего отсоединить подключенное оборудование.
- По причине опасности потери данных рекомендуется сделать резервную копию файлов.
- Не предоставляется никаких гарантий на отсутствие повреждений устройств USB или потери данных, хранящихся на них.
- В зависимости от действий при использовании устройств может произойти повреждение и удаление аудиофайлов, поэтому рекомендуется создавать резервную копию данных.

ПРИМЕЧАНИЕ

- Допускается подключать цифровые аудио-проигрыватели с поддержкой протокола Mass Storage Class.
- Для получения сведений о типах устройств USB, которые могут быть подключены, и типах файлов, которые могут быть воспроизведены (автомобиля с системой Bluetooth® 2.0), см. раздел «Типы подключаемых устройств и поддерживаемые форматы файлов», стр. 7-106.
- Для получения сведений о подключении устройств USB см. раздел «Подключение USB-накопителя», стр. 7-104.
- При подключении устройств USB используйте соединительный кабель. Подключение без использования кабеля может привести к повышенной нагрузке на разъем и его повреждениям.
- Выполните полную настройку устройства, чтобы во время движения автомобиля не требовались опасные действия, например подключение соединительного кабеля.
- Из соображений безопасности при подключении или отключении устройства USB сначала остановите автомобиль.
- Запрещается подключать другие устройства, кроме аудиоустройств, к входному разъему USB. Это может стать причиной повреждений устройства или оборудования.
- В зависимости от состояния устройства USB может потребоваться некоторое время для опознания устройства и начала воспроизведения.

ПРИМЕЧАНИЕ

- Кнопки аудиосистемы не будут действовать, пока к системе подключено устройство USB.
- Технические характеристики и настройки устройства USB могут быть причиной недоступности подключения или отличий в функциях либо элементах интерфейса.
- В зависимости от свойств аудиофайлов, находящихся в памяти устройства USB, информация о записях может отображаться неправильно.
- В зависимости от состояния автомобиля или устройства iPod/iPhone воспроизведение может оказаться невозможным после запуска двигателя.
- Воспроизведение файлов, защищенных авторским правом, может оказаться невозможным.
- Данное устройство может воспроизводить файлы форматов MP3, WMA и AAC.
- В зависимости от типа устройства USB его использование может оказаться невозможным или некоторые функции могут быть недоступны.
- Рекомендуемый тип файловой системы для устройств USB — FAT32.
- Максимальный поддерживаемый объем устройств USB — 32 Гб.
- Рекомендуется подключать к аудиосистеме устройства USB, которые содержат аудиофайлы.

Воспроизведение записей с USB-накопителя

Нажмите кнопку MEDIA, чтобы выбрать USB в качестве источника звука. Выбранный источник звука отображается на дисплее.

Выбор записи (файла)

Нажмите кнопку |◀◀ или ▶▶| для выбора записи.

С помощью этих кнопок осуществляется выбор следующей или предыдущей записи.

Ускоренное воспроизведение текущей записи в прямой/обратной последовательности

Нажмите и удерживайте кнопку 3 ◀◀ или кнопку 4 ▶▶.

Эти кнопки позволяют выполнить ускоренное воспроизведение текущей записи в прямой/обратной последовательности.

Изменение режима воспроизведения

Можно выбрать режимы повторного воспроизведения, воспроизведения записей в случайном порядке или воспроизведения в режиме сканирования.

Режим повторного воспроизведения (RPT)

Нажмите кнопку 1 RPT.

Повторное воспроизведение текущей записи.

ПРИМЕЧАНИЕ

- При повторном нажатии кнопки этот режим будет отменен.
- При выборе файла этот режим будет отменен.

Режим повторного воспроизведения записей в папке

Нажмите и удерживайте кнопку 1 RPT.

Будет происходить повторное воспроизведение записей, содержащихся в выбранной папке.

ПРИМЕЧАНИЕ

- При повторном нажатии кнопки этот режим будет отменен.
- Даже при выборе файла режим повторного воспроизведения записей в папке не будет отменен.

Режим воспроизведения записей в папке в случайном порядке (RDM)

Нажмите кнопку 2 RDM.

Воспроизведение записей в случайном порядке внутри выбранной папки.

ПРИМЕЧАНИЕ

- При повторном нажатии кнопки этот режим будет отменен.
- Даже при выборе файла режим случайного воспроизведения записей в папке не будет отменен.

Режим воспроизведения записей во всех папках в случайном порядке

Нажмите и удерживайте кнопку 2 RDM.

Будет происходить воспроизведение записей во всех папках в произвольном порядке.

ПРИМЕЧАНИЕ

- При повторном нажатии кнопки этот режим будет отменен.
- Даже при выборе файла режим случайного воспроизведения записей во всех папках не будет отменен.

Воспроизведение в режиме сканирования (SCAN)

Нажмите кнопку PTY/SCAN.

Последовательное воспроизведение первых 10 секунд каждой записи, имеющейся в памяти USB-накопителя.

ПРИМЕЧАНИЕ

- Если Вы захотите прослушать запись, воспроизводимую в этом режиме, снова нажмите эту кнопку и запись будет воспроизведена в нормальном режиме.

Воспроизведение записей в папках в режиме сканирования

Нажмите и удерживайте кнопку PTY/SCAN.





Будет происходить последовательное воспроизведение первых 10 секунд первой записи в каждой папке USB-накопителя по порядку.

ПРИМЕЧАНИЕ

- Если Вы захотите прослушать запись, воспроизводимую в этом режиме, снова нажмите эту кнопку и запись будет воспроизведена в нормальном режиме.

Поиск записей





Поиск папок и файлов и выбор записи

1. Поверните регулятор  /SEL, чтобы выбрать папку.
2. Нажмите кнопку  /SEL.
3. Поверните регулятор  /SEL, чтобы выбрать файл.
4. Нажмите кнопку  /SEL.

Будут показаны файлы в выбранной папке.

Начнется воспроизведение выбранного файла (записи).

ПРИМЕЧАНИЕ

- Во время выбора папки нажмите кнопку  , чтобы отменить режим поиска записей.
- Если в течение 10 секунд после выбора папки не выполняются никакие действия, режим поиска записей отменяется.
- Выберите папку, нажмите и удерживайте кнопку  /SEL, чтобы начать воспроизведение с первой записи в этой папке.
- Во время выбора файла нажмите кнопку  , чтобы вернуться к предыдущей операции.
- Во время выбора файла нажмите и удерживайте кнопку  , чтобы отменить режим поиска записей.

ПРИМЕЧАНИЕ

- Если в течение пяти секунд после выбора файла не выполняются никакие действия, начинается воспроизведение этого файла.
- Режим поиска записей будет отменен при выполнении операций (например, при выборе записей).

Воспроизведение записей с проигрывателя iPod / USB-накопителя с помощью голосового управления (для автомобилей, оборудованных системой Bluetooth® 2.0)

E00770800111

Нужные записи, находящиеся в памяти устройств iPod/USB, можно выбирать и воспроизводить с помощью голосового управления. Сведения о функциях распознавания речи и регистрации лиц, подающих голосовые команды, см. в разделе «Система Bluetooth® 2.0», стр. 7-81.

Ниже приводится порядок подготовки к использованию голосового управления и воспроизведения записей с помощью голосовых команд.

Подготовка к использованию голосового управления

E00770900095

Для использования голосового управления сначала нажмите кнопку SPEECH (A).

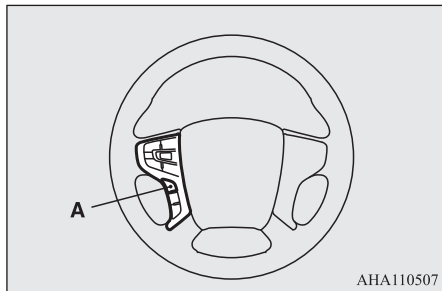

Поиск по имени исполнителя

E00771000022

1. Скажите «Воспроизведение» в главном меню.

ПРИМЕЧАНИЕ

- Система Bluetooth® 2.0 начинает определение подключенного устройства. Если определить подключенное устройство не удастся или возникает какая-либо ошибка подключения, система Bluetooth® 2.0 включает соответствующую систему голосовых инструкций. Следуйте указаниям системы.

2. После того как система голосовых инструкций спросит: «Would you like to play by Artist, Album, Playlist or Genre?», ответьте: «Исполнитель».

ПРИМЕЧАНИЕ

- Если Вы произнесете «Исполнитель <имя>», пункт 3 можно пропустить.

3. После того как система голосовых инструкций спросит: «What Artist would you like to play?», назовите исполнителя.

4. Если будет найдено только одно соответствие, система перейдет к пункту 6.

5. При обнаружении нескольких соответствий система голосовых инструкций произнесет фразу «More than one match was found, would you like to play <имя исполнителя>?». Если Вы ответите «Yes», система перейдет к пункту 6.

В случае ответа «No» система назовет следующего исполнителя, соответствующего критериям поиска.

ПРИМЕЧАНИЕ

- Если Вы скажете «No» в ответ на три или все предложенные названия исполнителей, система голосовых инструкций произнесет фразу «Artist not found, please try again» и вернется к пункту 2.
- Время поиска зависит от количества композиций, хранящихся в памяти подключенного устройства. Если в устройстве хранится большое количество композиций, для возврата результатов поиска может потребоваться больше времени.

6. После того как система голосовых инструкций произнесет фразу «Playing <имя исполнителя>», будет создан указатель списка воспроизведения для данного исполнителя.

ПРИМЕЧАНИЕ

- Если включена функция подтверждения, система голосовых инструкций запросит подтверждение названного исполнителя. Чтобы подтвердить выбор, скажите «Yes». В противном случае ответьте «No». После произнесения фразы «Artist not found, please try again» система голосовых инструкций возвращается к пункту 2.

7. Работа в режиме распознавания голосовых команд завершается, и начинается воспроизведение.

Поиск по названию альбома

E00771100023

1. Скажите «Воспроизведение» в главном меню.

ПРИМЕЧАНИЕ

- Система Bluetooth® 2.0 начинает определение подключенного устройства. Если определить подключенное устройство не удастся или возникает какая-либо ошибка подключения, система Bluetooth® 2.0 включает соответствующую систему голосовых инструкций. Следуйте указаниям системы.

- После того как система голосовых инструкций спросит: «Would you like to play by Artist, Album, Playlist or Genre?», ответьте: «Альбом».

ПРИМЕЧАНИЕ

- Если Вы произнесете «Альбом <название>», пункт 3 можно пропустить.

- После того как система голосовых инструкций произнесет фразу «What Album would you like to play?», назовите альбом.
- Если будет найдено только одно соответствие, система перейдет к пункту 6.
- При обнаружении нескольких соответствий система голосовых инструкций произнесет фразу «More than one match was found, would you like to play <название альбома>?». Если Вы ответите «Yes», система перейдет к пункту 6.
В случае ответа «No» система назовет следующий альбом, соответствующий критериям поиска.

ПРИМЕЧАНИЕ

- Если Вы скажете «No» в ответ на три или все предложенные названия альбомов, система голосовых инструкций произнесет фразу «Album not found, please try again» и вернется к пункту 2.

- После того как система голосовых инструкций произнесет фразу «Playing <название альбома>», будет создан указатель списка воспроизведения для данного альбома.

ПРИМЕЧАНИЕ

- Если включена функция подтверждения, система голосовых инструкций запросит подтверждение названного альбома. Чтобы подтвердить выбор, скажите «Yes». В противном случае ответьте «No». После произнесения фразы «Album not found, please try again» система голосовых инструкций возвращается к пункту 2.

- Работа в режиме распознавания голосовых команд завершается, и начинается воспроизведение.

Поиск по списку воспроизведения

E00771200024

- Скажите «Воспроизведение» в главном меню.

ПРИМЕЧАНИЕ

- Система Bluetooth® 2.0 начинает определение подключенного устройства. Если определить подключенное устройство не удается или возникает какая-либо ошибка подключения, система Bluetooth® 2.0 включает соответствующую систему голосовых инструкций. Следуйте указаниям системы.

- После того как система голосовых инструкций спросит: «Would you like to play by Artist, Album, Playlist or Genre?», ответьте: «Список воспроизведения».

ПРИМЕЧАНИЕ

- Если Вы произнесете «Список воспроизведения <название>», пункт 3 можно пропустить.
Если списков воспроизведения в памяти устройства нет, система голосовых инструкций произнесет фразу «There are no playlists stored on device» и вернется к пункту 2.

- После того как система голосовых инструкций произнесет фразу «What Playlist would you like to play?», назовите список воспроизведения.
- Если будет найдено только одно соответствие, система перейдет к пункту 6.
- При обнаружении нескольких соответствий система голосовых инструкций произнесет фразу «More than one match was found, would you like to play <название списка воспроизведения>?». Если Вы ответите «Yes», система перейдет к пункту 6.
В случае ответа «No» система назовет следующий список воспроизведения, соответствующий критериям поиска.



ПРИМЕЧАНИЕ

- Если Вы скажете «No» в ответ на три или все предложенные названия списков воспроизведения, система голосовых инструкций произнесет фразу «Playlist not found, please try again» и вернется к пункту 2.

6. После того как система голосовых инструкций произнесет фразу «Playing <название списка воспроизведения>», будет создан указатель для данного списка воспроизведения.



ПРИМЕЧАНИЕ

- Если включена функция подтверждения, система голосовых инструкций запросит подтверждение названного списка воспроизведения. Чтобы подтвердить выбор, скажите «Yes». В противном случае ответьте «No». После произнесения фразы «Playlist not found, please try again» система голосовых инструкций возвращается к пункту 2. См. раздел «Настройка функции подтверждения», стр. 7-84.

7. Работа в режиме распознавания голосовых команд завершается, и начинается воспроизведение.

Поиск по жанру

E00771300025

1. Скажите «Воспроизведение» в главном меню.



ПРИМЕЧАНИЕ

- Система Bluetooth® 2.0 начинает определение подключенного устройства. Если определить подключенное устройство не удастся или возникает какая-либо ошибка подключения, система Bluetooth® 2.0 включает соответствующую систему голосовых инструкций. Следуйте указаниям системы.

2. После того как система голосовых инструкций спросит: «Would you like to play by Artist, Album, Playlist or Genre?», ответьте: «Жанр».



ПРИМЕЧАНИЕ

- Если Вы скажете «Жанр <название>», пункт 3 можно пропустить.

3. После того как система голосовых инструкций произнесет фразу «What Genre would you like to play?», назовите жанр.

4. Если будет найдено только одно соответствие, система перейдет к пункту 6.

5. При обнаружении нескольких соответствий система голосовых инструкций произнесет фразу «More than one match was found, would you like to play <название жанра>?». Если Вы ответите «Yes», система перейдет к пункту 6.

В случае ответа «No» система назовет следующий жанр, соответствующий критериям поиска.



ПРИМЕЧАНИЕ

- Если Вы скажете «No» в ответ на три или все предложенные названия жанров, система голосовых инструкций произнесет фразу «Genre not found, please try again» и вернется к пункту 2.

6. После того как система голосовых инструкций произнесет фразу «Playing <название жанра>», будет создан указатель для данного жанра.



ПРИМЕЧАНИЕ

- Если включена функция подтверждения, система голосовых инструкций запросит подтверждение названного жанра. Чтобы подтвердить выбор, скажите «Yes». В противном случае ответьте «No». После произнесения фразы «Genre not found, please try again» система голосовых инструкций возвращается к пункту 2. См. раздел «Настройка функции подтверждения», стр. 7-84.

7. Работа в режиме распознавания голосовых команд завершается, и начинается воспроизведение.

Воспроизведение записей с аудиоустройства с интерфейсом Bluetooth®*

E00736701540

Данное устройство может воспроизводить записи с имеющихся в продаже аудиоустройств с интерфейсом Bluetooth®.

ПРЕДОСТЕРЕЖЕНИЕ

- Запрещается держать эти устройства в руках и использовать их во время управления автомобилем. Это очень опасно.
- Не оставляйте аудиоустройство с интерфейсом Bluetooth® без присмотра внутри автомобиля.
- В зависимости от действий при использовании устройств может произойти повреждение и удаление аудиофайлов, поэтому рекомендуется создавать резервную копию данных.

ПРИМЕЧАНИЕ

- В зависимости от типа аудиоустройства с интерфейсом Bluetooth® его использование или некоторые функции могут быть недоступны.
- Перед использованием изучите руководства по эксплуатации аудиоустройств с интерфейсом Bluetooth®.

ПРИМЕЧАНИЕ

- В зависимости от типа аудиоустройства с интерфейсом Bluetooth® уровень громкости может различаться. Существует вероятность внезапного увеличения громкости, поэтому перед использованием установите регулятор громкости на минимальное значение (см. раздел «Регулировка громкости», стр. 7-50).
- В зависимости от состояния аудиоустройства с интерфейсом Bluetooth® может потребоваться некоторое время для опознавания устройства и начала воспроизведения.
- Технические характеристики и настройки аудиоустройства с интерфейсом Bluetooth® могут быть причиной отсутствия подключения или отличий в функциях или элементах интерфейса.
- В зависимости от свойств аудиофайлов, находящихся в памяти аудиоустройства с интерфейсом Bluetooth®, информация о записях может отображаться неправильно.
- В зависимости от состояния автомобиля или устройства iPod/iPhone воспроизведение может оказаться невозможным после запуска двигателя.

Подключение аудиоустройства с интерфейсом Bluetooth®

Для получения сведений о подключении устройства Bluetooth® см. раздел «Подключение к системе Bluetooth® 2.0 устройства Bluetooth®», стр. 7-87.

Описанные ниже действия относятся к использованию уже подключенного устройства.

ПРИМЕЧАНИЕ



- Если устройство iPod/iPhone подключается к системе через интерфейс Bluetooth®, то наличие кабеля iPod/iPhone не требуется. Одновременное подключение с использованием обоих способов приведет к неправильной работе устройства.

Воспроизведение записей с аудиоустройства с интерфейсом Bluetooth®

1. Нажмите на кнопку MEDIA, чтобы выбрать Bluetooth® Audio в качестве источника звука.

Выбранный источник звука отображается на дисплее.
2. Нажмите на кнопку 5 . Начнется воспроизведение аудиозаписей через интерфейс Bluetooth®.

ПРИМЕЧАНИЕ

- Нажмите и удерживайте кнопку 5  для приостановки воспроизведения.
- Нажмите на кнопку 6  для остановки воспроизведения.

Выбор записи (файла)

Нажмите на кнопку 1 ◀◀ или ▶▶1 для выбора записи.

С помощью этих кнопок осуществляется выбор следующей или предыдущей записи.

Ускоренное воспроизведение текущей записи в прямой/обратной последовательности

Нажмите и удерживайте кнопку 3 ◀◀ или 4 ▶▶.

Эти кнопки позволяют выполнить ускоренное воспроизведение текущей записи в прямой/обратной последовательности.

Изменение режима воспроизведения

Можно выбрать режимы повторного воспроизведения, воспроизведения записей в случайном порядке или воспроизведения в режиме сканирования.

Режим повторного воспроизведения (RPT)

Нажмите на кнопку 1 RPT.

Будет осуществляться повторное воспроизведение текущей записи.



ПРИМЕЧАНИЕ

- При каждом нажатии кнопки 1 RPT происходит переключение режимов в следующей последовательности: Repeat OFF (Повтор выключен), 1 track repeat (Повтор одной записи), All track repeat (Повтор всех записей) и Repeat OFF (Повтор выключен).

Режим воспроизведения записей в случайном порядке (RDM)

Нажмите на кнопку 2 RDM.

Будет осуществляться воспроизведение записей на аудиоустройстве с интерфейсом Bluetooth® в произвольном порядке.



ПРИМЕЧАНИЕ

- При повторном нажатии кнопки этот режим будет отменен.

Воспроизведение в режиме сканирования (SCAN)

Нажмите на кнопку PTY/SCAN.

Будет осуществляться последовательное воспроизведение первых 10 секунд каждой записи в памяти аудиоустройства с интерфейсом Bluetooth®.



ПРИМЕЧАНИЕ

- Если Вы захотите прослушать запись, воспроизводимую в этом режиме, снова нажмите эту кнопку и запись будет воспроизведена в нормальном режиме.

Индикация на дисплее

E00738101186

В этом разделе описывается отображаемая на дисплее информация.

7

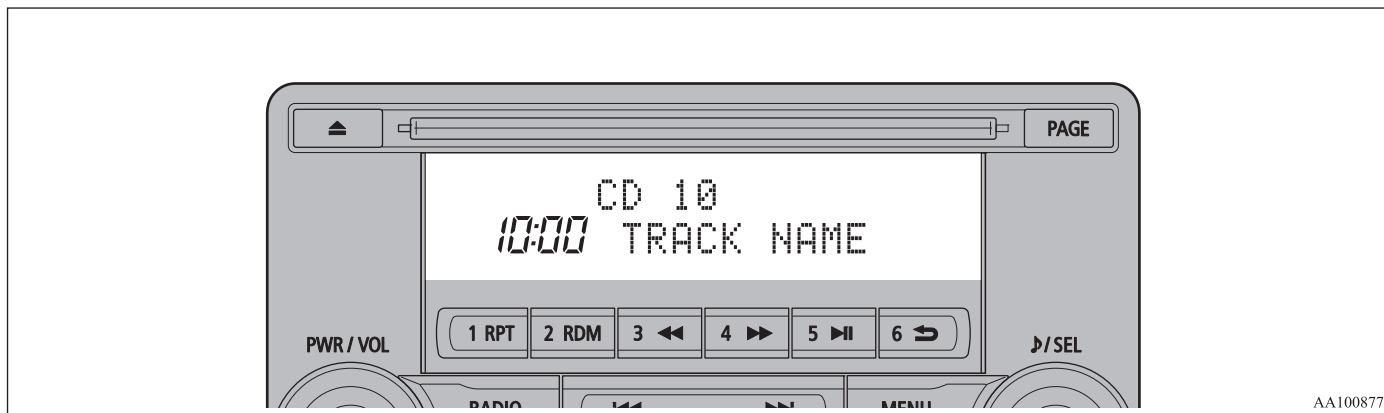

AA1008779

Изменение режима дисплея

E00738501281

Вы можете переключать информацию, отображаемую на дисплее. Нажмите кнопку DISP для переключения отображаемой на дисплее информации.

При каждом нажатии кнопки DISP происходит изменение отображаемой на дисплее информации.

⚠ ПРЕДОСТЕРЕЖЕНИЕ

- Переключение отображаемой на дисплее информации во время движения может представлять опасность, поэтому, прежде чем приступить к этой операции, нужно убедиться в ее безопасности.

📖 ПРИМЕЧАНИЕ

- Максимальная длина отображаемых сообщений составляет 11 символов. Если необходимо отобразить сообщение длиной 12 или более символов, нажмите кнопку PAGE, чтобы отобразить последующие символы.

При прослушивании радиостанций в формате цифрового радиовещания DAB*

Переключение происходит в следующем порядке: «Название сервиса», «Название группы» и «Номер канала (CH ID)».



ПРИМЕЧАНИЕ

- Если текстовая информация для названия сервиса и названия группы недоступна, на дисплее ничего не отображается.

При воспроизведении CD-DA

Переключение происходит в следующем порядке: Disc title (Название диска), Track title (Название записи) и Operating status (Рабочее состояние).



ПРИМЕЧАНИЕ

- Если текстовая информация для отображения отсутствует, на дисплее отображается сообщение NO TITLE (НЕТ НАЗВАНИЯ).

При воспроизведении файлов в формате MP3/WMA/AAC

Переключение происходит в следующем порядке: Folder title (Название папки), File title

(Название файла) и Operating status (Рабочее состояние).



ПРИМЕЧАНИЕ

- Если текстовая информация для отображения отсутствует, на дисплее отображается сообщение NO TITLE (НЕТ НАЗВАНИЯ).

Отображение названий (тегов) ID3

Нажмите и удерживайте кнопку DISP.

В результате этого дисплей переключится на отображение названий (тегов) ID3. При каждом нажатии кнопки DISP происходит переключение отображаемой информации в следующей последовательности: Album name (Название альбома), Track name (Название записи), Artist name (Имя исполнителя), Genre name (Название жанра)* и Operating status (Рабочее состояние).

* Данный вид информации отображается при воспроизведении аудиофайлов с устройства USB (автомобили с системой Bluetooth® 2.0).



ПРИМЕЧАНИЕ

- Во время отображения названий (тегов) ID3 нажмите и удерживайте кнопку DISP, чтобы переключиться на отображение названия папки.
- Название жанра может не отображаться.

При воспроизведении записей с устройства iPod

E00738901171

Переключение происходит в следующем порядке: Albums (Альбомы), Track name (Название записи), Artist name (Имя исполнителя), Genre name (Название жанра)* и Operating status (Рабочее состояние).



ПРИМЕЧАНИЕ

- Если текстовая информация для отображения отсутствует, на дисплее отображается сообщение NO TITLE (НЕТ НАЗВАНИЯ).
- Название жанра отображается при наличии соответствующего оборудования (автомобили с системой Bluetooth® 2.0).
- Название жанра может не отображаться.

При воспроизведении аудиозаписей через интерфейс Bluetooth® 2.0*

E00739000013

Данные соответствуют разделу «При воспроизведении записей с устройства iPod», стр. 7-71.

Регулировка качества звука, баланса и громкости

E00738201246

Изменение настроек качества звука.

Регулировка качества звука, баланса и громкости

7

1. Нажмите кнопку **SEL**, чтобы выбрать пункты настройки.

При каждом нажатии кнопки **SEL** происходит переключение настроек в следующей последовательности: BASS (Низкие частоты), TREBLE (Высокие частоты), FADER (Баланс передних и задних динамиков), BALANCE (Баланс левых и правых динамиков), SCV (Функция компенсирования громкости) и Cancel (Выход из режима настроек).

2. Поверните регулятор **SEL**, чтобы выполнить регулировку.

Пункты настройки	Поворот против часовой стрелки	Поворот по часовой стрелке
BASS	От -6 до 0 (понижение уровня низких частот)	От 0 до +6 (повышение уровня низких частот)

Пункты настройки	Поворот против часовой стрелки	Поворот по часовой стрелке
TREBLE	От -6 до 0 (понижение уровня высоких частот)	От 0 до +6 (повышение уровня высоких частот)
FADER	От CENTER до REAR 11 (увеличение громкости задних динамиков)	От FRONT 11 до CENTER (увеличение громкости передних динамиков)
BALANCE	От LEFT 11 до CENTER (увеличение громкости левых динамиков)	От CENTER до RIGHT 11 (увеличение громкости правых динамиков)
SCV	OFF, LOW (слабое компенсирование громкости)	MID, HIGH (сильное компенсирование громкости)

Настройки системы

E00738301540

Изменение настроек системы, например времени.

1. Нажмите кнопку MENU.
2. Нажмите кнопку **SEL**, чтобы выбрать пункты настройки.

При каждом нажатии кнопки **SEL** происходит переключение настроек в следующей последовательности: DAB setting (Настройки DAB)*¹, Gracenote DB (База данных Gracenote)*², AF (Альтернативная частота), REG (Региональные радиостанции), TP-S (Информация о дорожном движении), PI-S (Поиск по идентификатору программ), настройки языка PTU (Тип радиопередачи), настройки телефона, настройки часов CT (Корректировка времени) и выход из режима настроек.

3. Поверните регулятор **SEL**, чтобы выполнить настройку.
4. Нажмите кнопку **SEL**, чтобы подтвердить настройку.

Текущая настройка завершается, и система переходит к следующей настройке.

*¹ Если подключен тюнер DAB.

*² Данная настройка отображается при воспроизведении аудиофайлов (автомобиля с системой Bluetooth® 2.0).

Настройка DAB*

Изменение настроек DAB

Жирным шрифтом выделены заводские настройки, которые используются по умолчанию.

Наименование настройки	Параметры настроек	Описание настроек
Настройки канала DAB-DAB	OFF	При слабом сигнале система переключается на другой сервис.
	ON	
Настройки диапазона DAB	BAND III	Система настраивается на радиовещательный диапазон от 174 до 239 МГц.
	L-BAND	Система настраивается на радиовещательный диапазон от 1452 до 1490 МГц.
	BOTH	Система настраивается на оба радиовещательных диапазона Band III и L-Band.

Настройка RDS

Изменение настроек RDS

Жирным шрифтом выделены заводские настройки, которые используются по умолчанию.

Наименование настройки	Параметры настроек	Описание настроек
Функция альтернативной частоты AF	AF ON	Система автоматически настраивается на другую частоту той же станции при ухудшении условий приема.
	AF OFF	Система не настраивается автоматически на другую частоту той же станции при ухудшении условий приема.
Функция ограничения приема региональных радиостанций REG	REG ON	Система не настраивается автоматически на частоту местной станции, на которой транслируется прослушиваемая программа.
	REG OFF	Система автоматически настраивается на частоту местной станции, на которой транслируется прослушиваемая программа.

Наименование настройки	Параметры настроек	Описание настроек
Информация о дорожном движении TP-S	TP-S ON	Происходит автоматический поиск сообщений о дорожном движении (станции TP).
	TP-S OFF	Система не выполняет автоматический поиск сообщений о дорожном движении (станции TP).

Наименование настройки	Параметры настроек	Описание настроек
Функция поиска по идентификатору программ PI-S	PI-S ON	При ухудшении условий приема система выполняет поиск аналогичной станции или местной станции, соответствующей станции, сохраненной в памяти предварительных настроек.
	PI-S OFF	При ухудшении условий приема система не выполняет поиск аналогичной станции или местной станции, соответствующей станции, сохраненной в памяти предварительных настроек.

Наименование настройки	Параметры настроек	Описание настроек
PTY	ENGLISH	Настройка языка экрана для поиска по содержанию программ (PTY) на английский язык.
	FRANCAIS	Настройка языка экрана для поиска по содержанию программ (PTY) на французский язык.
	DEUTSCH	Настройка языка экрана для поиска по содержанию программ (PTY) на немецкий язык.
	SVENSK	Настройка языка экрана для поиска по содержанию программ (PTY) на шведский язык.
	ESPANOL	Настройка языка экрана для поиска по содержанию программ (PTY) на испанский язык.

Наименование настройки	Параметры настроек	Описание настроек
PTY	ITALIANO	Настройка языка экрана для поиска по содержанию программ (PTY) на итальянский язык.
Функция часов CT	CT ON	Система корректирует автоматически показания времени по сигналам RDS местных радиостанций.
	CT OFF	Система не корректирует автоматически показания времени по сигналам RDS местных радиостанций.

* Необходимо нажать кнопку TP и включить режим ожидания сообщений о дорожном движении.

Настройка часов

Выключение настройки CT (CT OFF) RDS (Настройка времени (настройка времени ВЫКЛ.) RDS) позволяет настраивать часы вручную.

1. Выберите YES (ДА) на экране регулировки времени Adjust time и нажмите на кнопку **▶/SEL**.

Теперь можно настроить часы. Нажмите кнопку **▶/SEL** еще раз, чтобы настроить минуты.

2. Поверните регулятор **▶/SEL**, чтобы отрегулировать показания.
3. Нажмите кнопку **▶/SEL**.

Нажатие этой кнопки завершает процесс настройки.



ПРИМЕЧАНИЕ

- Для завершения настройки часов нажмите и удерживайте кнопку **▶/SEL** до тех пор, пока секунды не сбросятся до значения 00.

Настройки телефона

Изменение настроек вывода звука при приеме вызова на мобильный телефон. В зависимости от особенностей установленной системы настройки телефона могут быть недоступны.



ПРИМЕЧАНИЕ

- Отключите такие функции мобильного телефона, как блокировка клавиатуры, и подсоедините его к системе, когда отображается режим ожидания.



ПРИМЕЧАНИЕ

- Когда мобильный телефон подключен к системе, его функции (прием звонков и т. д.) могут работать неправильно.
- В зависимости от расстояния между системой и мобильным телефоном, условия внутри автомобиля и наличия преград подключение может оказаться невозможным. В таких случаях рекомендуется расположить мобильный телефон как можно ближе к аудиосистеме.
- Даже при подключении мобильного телефона с интерфейсом Bluetooth® не гарантируется правильная работа всех функций в зависимости от параметров и технических характеристик.
- В целях безопасности не рекомендуется использовать мобильный телефон во время управления автомобилем. Прежде чем начать использовать мобильный телефон, остановите автомобиль в безопасном месте.
- Даже при подключении мобильного телефона с интерфейсом Bluetooth® могут наблюдаться отличия в элементах экрана или неправильная работа функций в зависимости от настроек и характеристик телефона.
- Для некоторых моделей может не отображаться подтверждение подключения или отсутствовать подключение.

Поддерживаемые профили

Громкая связь	HFP (v1.5)
Перенос телефонного справочника	OPP (v1.1), PBAP (v1.0)

Автомобили без системы Bluetooth® 2.0

Должно быть подключено оборудование hands-free (громкая связь) (продается отдельно). Жирным шрифтом выделены заводские настройки, которые используются по умолчанию.

Параметры настроек	Описание настроек
PHONE OFF	При приеме вызова на мобильный телефон звук не выводится.
PHONE MUTE	При приеме вызова на мобильный телефон звук аудиосистемы отключается.
PHONE ATT	При приеме вызова на мобильный телефон звук выводится через все динамики.
PHONE IN-L	При приеме вызова на мобильный телефон звук выводится через левый передний динамик.
PHONE IN-R	При приеме вызова на мобильный телефон звук выводится через правый передний динамик.

Параметры настроек	Описание настроек
PHONE IN-LR	При приеме вызова на мобильный телефон звук выводится через левый и правый передние динамики.

Автомобили с системой Bluetooth® 2.0

Жирным шрифтом выделены заводские настройки, которые используются по умолчанию.

7

Наименование настройки	Параметры настроек	Описание настроек
Настройки PHONE IN	PHONE IN-R	При приеме вызова на мобильный телефон звук выводится через правый передний динамик.
	PHONE IN-L	При приеме вызова на мобильный телефон звук выводится через левый передний динамик.
Языковые настройки для голосовой функции НФМ	АНГЛИЙСКИЙ	Изменение языка голоса модуля громкой связи hands-free.
	ФРАНЦУЗСКИЙ	
	НЕМЕЦКИЙ	
	ИСПАНСКИЙ	
	ИТАЛЬЯНСКИЙ	
	НИДЕРЛАНДСКИЙ	
	ПОРТУГАЛЬСКИЙ	
РУССКИЙ		

 **ПРИМЕЧАНИЕ**

- В зависимости от модели автомобиля эти настройки могут не отображаться.

Gracenote DB (для автомобилей с системой Bluetooth® 2.0)

Можно проверить номер версии.

1. Выберите «Gracenote DB» и нажмите на кнопку **▶/SEL**.
2. Поверните регулятор **▶/SEL** и выберите пункт «DB Version» (Версия базы данных).
3. Нажмите на кнопку **▶/SEL**.
Отображается версия базы данных.

Поиск и устранение неисправностей

При появлении сообщения на дисплее или возникновении неисправности проверьте нижеуказанные пункты.

При появлении сообщения

В зависимости от ситуации на дисплее аудиосистемы появляются сообщения.

Режим	Сообщение	Причина	Действия
CD	CHECK DISC	Диск вставлен в перевернутом положении.	Вставьте диск этикеткой вверх.
		На диске присутствует конденсат.	Подождите некоторое время перед тем, как вставить диск снова.
	DISC ERROR	Диск поврежден или деформирован.	Очистите рабочую поверхность диска.
		Диск грязный.	
	INTERNAL E	Неисправность привода по какой-либо причине.	Убедитесь, что диск полностью исправен и повторно вставьте его в устройство. Если проблема сохраняется, обратитесь в авторизованный сервисный центр MITSUBISHI MOTORS.
	HEAT ERROR	Внутри данного устройства слишком высокая температура.	Извлеките диск и дождитесь снижения температуры до рабочего значения.

Режим	Сообщение	Причина	Действия
USB	FILE ERROR	Выбраны файлы, которые не могут быть воспроизведены.	Выберите файлы, которые можно воспроизвести → «Аудиофайлы (MP3/WMA/AAC)» (стр. 7-20).
	USB BUS PWR	Сильный/слабый ток или высокое/низкое напряжение в системе.	Выключите питание и немного подождите. Если проблема сохраняется, обратитесь в авторизованный сервисный центр MITSUBISHI MOTORS.
	LSI ERROR	В системе присутствует внутренняя неисправность по какой-либо причине.	
	UNSUPPORTED FORMAT	Выполнена попытка воспроизведения аудиофайлов, формат которых не поддерживается.	Убедитесь, что аудиофайлы можно воспроизвести → «Аудиофайлы (MP3/WMA/AAC)» (стр. 7-20).
	UNSUPPORTED DEVICE	Подключенное устройство USB не поддерживается.	Подключите совместимое устройство USB.
iPod	NO SONG	На подключенном iPod/iPhone отсутствуют записи.	Подключите iPod/iPhone, который содержит записи.
	VER ERROR	Данная версия программного обеспечения iPod/iPhone не поддерживается.	Используйте поддерживаемую версию программного обеспечения.
Прочая информация	ERROR DC	На динамики было подано чрезмерное напряжение постоянного тока.	Выключите питание и немного подождите. Если проблема сохраняется, обратитесь в авторизованный сервисный центр MITSUBISHI MOTORS.

При проявлении неисправности

Ниже приведены признаки, причины неисправностей и действия для их устранения.

Признаки	Причина	Действия
Отсутствие звука или слишком тихий звук.	Выбрана минимальная громкость.	Отрегулируйте громкость → «Регулировка громкости» (стр. 7-25).
	Регулятор баланса перемещен до конца в одну сторону.	Отрегулируйте баланс звука → «Регулировка качества звука, баланса и громкости» (стр. 7-38).
Диск не вставляется.	В аудиосистеме уже имеется диск.	Извлеките диск → «Установка и извлечение компакт-диска» (стр. 7-25).
	В аудиосистеме отсутствует диск, но она сообщает о его наличии.	Один раз нажмите кнопку извлечения → «Установка и извлечение компакт-диска» (стр. 7-25).
Устройству не удается воспроизвести диск.	Диск вставлен в перевернутом положении.	Вставьте диск этикеткой вверх.
	На диске присутствует конденсат.	Подождите некоторое время перед тем, как вставить диск снова.
	Диск грязный.	Очистите рабочую поверхность диска.
Происходят пропуски звука на одном и том же месте.	Диск поврежден или загрязнен.	Проверьте диск.
Отсутствие звука даже при вставленном диске.	Повреждение или загрязнение диска означает невозможность считывания данных.	Проверьте диск. Кроме того, при использовании дисков CD-R/RW учитывайте, что их характеристики могут сделать невозможным их воспроизведение.

Антенна

E00710500022

Антенна на крыше

E00710901225

При прослушивании радио поднимите антенну, при фиксации антенны будет слышен щелчок.

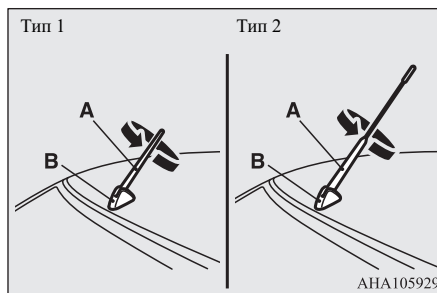
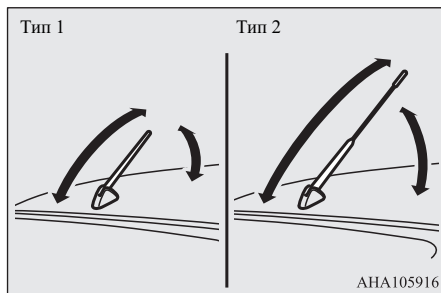

ПРИМЕЧАНИЕ

- Необходимо снимать антенну в следующих случаях:
 - при въезде на автоматическую мойку;
 - перед тем как накрыть автомобиль тентом;
 - при въезде в помещение с низким потолком.

Снятие

Вращайте стержень (А) против часовой стрелки.

Установка

Вкрутите стержень (А) в основание (В), вращая его по часовой стрелке, и крепко затяните.

Система связи Link System*

E00764501976

Система связи Link System осуществляет общий контроль над устройствами, подключаемыми к входному разъему USB или к системе Bluetooth® 2.0, что позволяет управлять подключенными устройствами при помощи штатных органов управления в автомобиле или голосовых команд.

Сведения о порядке эксплуатации системы можно найти в следующих разделах:

«Система Bluetooth® 2.0», стр. 7-81.
 «Входной разъем USB», стр. 7-104.
 «Воспроизведение записей с проигрывателя iPod», стр. 7-32.
 «Прослушивание записей с USB-накопителя», стр. 7-34.
 «Воспроизведение записей с проигрывателя iPod / USB-накопителя с помощью голосового управления», стр. 7-64.
 «Воспроизведение записей с аудиоустройства с интерфейсом Bluetooth®», стр. 7-68.

Bluetooth® — зарегистрированная торговая марка BLUETOOTH SIG, INC.

Лицензионное соглашение с конечным пользователем системы Link System

E00764600013

Вы приобрели устройство, которое содержит программное обеспечение, используемое MITSUBISHI MOTORS CORPORATION по лицензии компании Visteon Corporation и ее производителей. Полный перечень данных продуктов сторонних производителей и тексты лицензионных соглашений с конечным пользователем можно найти в Интернете по адресу: <http://www.jciblueconnect.com/faq/fulldisclosure.pdf>.

Система Bluetooth® 2.0*

E00726002462

Система Bluetooth® 2.0 позволяет осуществлять и принимать звонки в автомобиле с помощью голосовых команд. Для этого требуется наличие мобильного телефона с поддержкой технологии беспроводной связи Bluetooth®, которую принято называть просто Bluetooth®. Кроме того, эта система дает возможность воспроизводить музыку, сохраненную в музыкальном проигрывателе Bluetooth®, через динамики автомобиля.

В системе имеется функция распознавания голосовых команд, позволяющая совершать звонки, не занимая рук (достаточно включить телефон нажатием одной клавиши), и управлять телефоном с помощью голосовых команд по определенной структуре.

Пользоваться системой Bluetooth® 2.0 можно только тогда, когда ключ в замке зажигания находится в положении ON или ACC либо включен режим работы ON или ACC.

Перед началом использования системы Bluetooth® 2.0 необходимо установить режим пары между устройством Bluetooth® и системой Bluetooth® 2.0. См. раздел «Подключение к системе Bluetooth® 2.0 устройства Bluetooth®», стр. 7-87.

ПРЕДУПРЕЖДЕНИЕ

- Хотя система Bluetooth® 2.0 и позволяет совершать звонки не держа телефон в руках, если нужно воспользоваться мобильным телефоном во время движения, необходимо следить за тем, чтобы это не отвлекало от безопасного управления автомобилем. Любые действия, отвлекающие от управления автомобилем, в том числе и разговоры по телефону, повышают опасность возникновения дорожно-транспортного происшествия.
- Следует ознакомиться с действующим в стране законодательством, регламентирующим использование мобильного телефона за рулем, и соблюдать его требования.

ПРИМЕЧАНИЕ

- Если в автомобиле с системой дистанционного управления автомобилем включен режим работы ACC, по истечении определенного периода времени питание электрооборудования автоматически отключится и пользоваться аудиосистемой будет невозможно. Питание вновь подается на электрооборудование, если включить режим работы ACC с помощью кнопки запуска и остановки двигателя. См. раздел «Функция автоматического отключения электропитания при включенном режиме работы ACC», стр. 6-16.

ПРИМЕЧАНИЕ

- Система Bluetooth® 2.0 не может использоваться в случае разряда батареи устройства Bluetooth®, а также в том случае, если питание устройства выключено.
- Телефонная связь с использованием голосовых команд невозможна, если Ваш телефон не подключен к сети.
- Некоторые устройства Bluetooth® не совместимы с системой Bluetooth® 2.0.
- Вы можете подтвердить версию ПО системы связи Link System, трижды нажав кнопку HANG-UP (ЗАВЕРШЕНИЕ ЗВОНКА) в течение 10 секунд (дважды нажмите и удерживайте, затем кратко нажмите).
- В некоторых странах более детально ознакомиться с системой Bluetooth® 2.0 Вы сможете на сайте MITSUBISHI MOTORS. Прочтите условия и дайте согласие с ними («Предупреждения о ссылках на веб-сайты других компаний»), потому что происходит подключение к стороннему сайту.
<http://www.mitsubishi-motors.com/en/products/index.html>
- ПО обновляется производителем мобильного телефона, который может изменить или удалить различные функции подключения устройства.
- В автомобилях, оборудованных системой экстренного реагирования при авариях «ЭРА-ГЛОНАСС», воспользоваться системой Bluetooth® 2.0 не удастся при выполнении экстренного вызова.

Органы управления на рулевом колесе и микрофон → стр. 7-82.

Функция распознавания голосовых команд → стр. 7-83.

Полезные голосовые команды → стр. 7-84.

Создание списка лиц, подающих голосовые команды → стр. 7-86.

Подключение к системе Bluetooth® 2.0 устройства Bluetooth® → стр. 7-87.

Управление музыкальным проигрывателем, подключенным по интерфейсу Bluetooth® → стр. 7-92.

Осуществление и прием звонков с помощью голосовых команд → стр. 7-92.

Пользование телефонным справочником → стр. 7-95.

Органы управления на рулевом колесе и микрофон

E00727201682

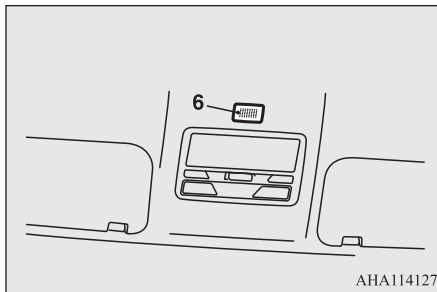
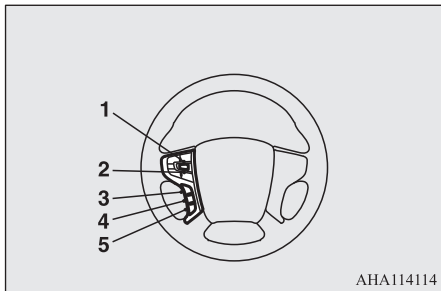

- 1 — кнопка увеличения громкости
- 2 — кнопка уменьшения громкости
- 3 — кнопка SPEECH
- 4 — кнопка PICK-UP
- 5 — кнопка HANG-UP
- 6 — микрофон

Кнопка увеличения громкости

Нажимайте эти кнопки, чтобы увеличить громкость.

Кнопка уменьшения громкости

Нажимайте эти кнопки, чтобы уменьшить громкость.

Кнопка SPEECH

- Нажатием этой кнопки осуществляется переход в режим распознавания голосовых команд.

При включении этого режима на дисплее аудиосистемы появляется надпись «Listening» («Прослушивание»).

- Если кратко нажать эту кнопку в режиме распознавания голосовых команд, вывод сообщений на дисплей прервется, после чего можно подавать голосовую команду. При более длительном нажатии режим распознавания голосовых команд отключается.
- При кратковременном нажатии этой кнопки во время разговора включается режим распознавания голосовых команд, после чего можно подавать голосовую команду.

Кнопка PICK-UP

- Нажатием этой кнопки производится ответ на входящий звонок.
- Если во время разговора поступает еще один входящий звонок, то нажатием этой кнопки можно перевести первый звонок в режим ожидания и ответить на второй звонок.
 - После этого можно переключаться между двумя абонентами, кратковременно нажимая эту же кнопку, т. е. после повторного нажатия можно переключиться обратно на первого собеседника, а второй перейдет в режим удержания.
 - Для организации трехстороннего разговора нажмите кнопку SPEECH, чтобы войти в режим голосового управления, а затем произнесите «Join calls» («Объединить вызовы»).

Кнопка HANG-UP

- Нажатием этой кнопки производится отказ от приема входящего звонка либо завершение связи.
- Во время разговора нажатие этой кнопки завершает текущее соединение.
Если в это время в режиме ожидания находится еще один звонок, произойдет автоматическое переключение на него.
- При нажатии этой кнопки в режиме распознавания голосовых команд данный режим выключается.

ПРИМЕЧАНИЕ

- Если нажать кнопку SPEECH, чтобы войти в режим распознавания голосовых команд, после подключения мобильного телефона к системе на дисплее аудиосистемы отобразится вся информация о телефоне, т. е. остаточный уровень заряда батареи, уровень принимаемого сигнала, роуминг и т. д.*
* Некоторые модели телефонов могут не передавать эти сведения в систему Bluetooth® 2.0.
- Удержание звонка и организацию трехсторонних звонков с помощью системы Bluetooth® 2.0 можно осуществить только в том случае, если эти функции поддерживаются Вашим мобильным телефоном.

Микрофон

Голосовые команды принимаются с помощью микрофона, встроенного в потолочную консоль; это позволяет осуществлять звонки, не занимая рук.

ПРИМЕЧАНИЕ

- Если поднести мобильный телефон близко к микрофону, то голос может передаваться с помехами. При наличии помех держите мобильный телефон как можно дальше от микрофона.

Функция распознавания голосовых команд

E00727300514

Система Bluetooth® 2.0 имеет функцию распознавания голосовых команд. Просто произносятся голосовые команды, можно выполнять различные операции, а также совершать и принимать звонки не держа телефон в руках.

Система Bluetooth® 2.0 поддерживает распознавание голосовых команд, подаваемых на английском, французском, испанском, итальянском, немецком, нидерландском, португальском и русском языках. Установка по умолчанию — английский или русский язык.

ПРИМЕЧАНИЕ

- Если поданная Вами команда не совпадает ни с одной из запрограммированных команд либо система Bluetooth® 2.0 не может распознать ее из-за сильного шума или по иной причине, то система попросит Вас повторить команду до 3 раз.
- Для бесперебойной работы и снижения уровня шума при подаче голосовых команд закройте окна автомобиля, снизьте скорость вращения вентилятора и воздержитесь от разговоров с пассажирами.
- Некоторые голосовые команды имеют альтернативные варианты.
- В зависимости от выбранного языка некоторые функции могут быть недоступны.

7

Выбор языка

1. Нажмите кнопку SPEECH.
2. Произнесите «Setup» («Настройка»).
3. Произнесите «Language» («Язык»).
4. Система голосовых инструкций произнесет: «Select a language: English, French, Spanish, Italian, German, Dutch, Portuguese or Russian» («Выберите язык: английский, французский, испанский, итальянский, немецкий, нидерландский, португальский или русский»). Назовите нужный язык (например, «English» («Английский»)).

5. Система голосовых инструкций ответит: «English (French, Spanish, Italian, German, Dutch, Portuguese or Russian) selected. Is this correct?» (Английский (французский, испанский, итальянский, немецкий, нидерландский, португальский или русский) язык выбран). Это правильно? Ответьте «Yes» («Да»).
- Чтобы вернуться к пункту 4, ответьте «No» («Нет»).

ПРИМЕЧАНИЕ

- Система голосовых инструкций произнесет одно и то же сообщение дважды: первый раз — на текущем языке, а второй — на выбранном Вами.
- Если телефонный справочник автомобиля содержит много записей, смена языка занимает больше времени.
- При смене языка мобильный телефонный справочник, импортированный в систему Bluetooth® 2.0, удаляется. Для использования телефонного справочника необходимо импортировать его повторно.

6. После того как система голосовых инструкций произнесет: «English (French, Spanish, Italian, German, Dutch, Portuguese or Russian) selected» («Английский (французский, испанский, итальянский, немецкий, нидерландский, португальский или русский) язык выбран»), процедура изменения языка завершится и система вернется в главное меню.

Полезные голосовые команды

E0076000019

Функция помощи

E00760100010

Система Bluetooth® 2.0 имеет функцию помощи.

Если произнести «Help» («Справка») в тот момент, когда система находится в режиме ожидания команды, в ответ будет выдан перечень команд, которые можно использовать в данный момент.

Функции выхода

E00760201148

В системе имеются 2 функции выхода.

Если Вы находитесь в главном меню, то для выхода из системы Bluetooth® 2.0 произнесите «Cancel» («Отмена»).

Если Вы находитесь не в главном меню, то при произнесении команды «Cancel» система переходит в главное меню.

ПРИМЕЧАНИЕ

- Вы можете вернуться в предыдущее меню, произнеся команду «Go Back» («Назад»).

Настройка функции подтверждения

E00760400013

Система Bluetooth® 2.0 имеет функцию подтверждения.

Включенная функция подтверждения дает больше возможностей подтверждения команд при выполнении различных настроек системы Bluetooth® 2.0, чем в обычном режиме. Она снижает вероятность случайного изменения настроек.

Включение и отключение функции подтверждения осуществляется следующим образом:

1. Нажмите кнопку SPEECH.
 2. Произнесите «Setup» («Настройка»).
 3. Произнесите «Confirmation prompts» («Подсказки подтверждения»).
 4. Система голосовых инструкций произнесет: «Confirmation prompts are <on/off>. Would you like to turn confirmation prompts <on/off>» («Функция подтверждения <включена/выключена>. Хотите изменить текущие настройки?»).
- Ответьте «Yes» («Да»), чтобы изменить текущие настройки, либо «No» («Нет»), чтобы сохранить текущие настройки.
5. Система голосовых инструкций произнесет: «Confirmation prompts are <on/off>» («Функция подтверждения <включена/выключена>»), после чего система вернется в главное меню.

Функция защиты

E00760501369

В качестве защиты своих настроек для системы Bluetooth® 2.0 можно установить пароль. Если функция защиты включена, то для того чтобы получить возможность пользоваться всеми функциями системы Bluetooth® 2.0, за исключением приема звонков, необходимо голосом ввести пароль из 4 цифр.

Установка пароля

Для включения функции защиты и установки пароля выполните следующее:

1. Нажмите кнопку SPEECH.
2. Произнесите «Setup» («Настройка»).
3. Произнесите «Password» («Пароль»).
4. Система голосовых инструкций произнесет: «Password is disabled. Would you like to enable it?» («Пароль отключен. Хотите установить его?»). Ответьте «Yes» («Да»). Чтобы отказаться от ввода пароля и вернуться в главное меню, ответьте «No» («Нет»).
5. Система голосовых инструкций произнесет: «Please say a 4-digit password. Remember this password. It will be required to use this system» («Пожалуйста, назовите четырехзначный пароль. Запомните этот пароль. Он потребуется для пользования системой»). Назовите четырехзначное число, которое хотите использовать в качестве пароля.

6. Для подтверждения система голосовых инструкций произнесет «Password <выбранный четырехзначный пароль>. Is this correct?» («Пароль <выбранный четырехзначный пароль>. Это правильно?»). Ответьте «Yes» («Да»). Чтобы вернуться к пункту 5 и ввести другой пароль, ответьте «No» («Нет»).
7. По завершении регистрации пароля система голосовых инструкций произнесет «Password is enabled» («Пароль установлен») и система вернется в главное меню.

ПРИМЕЧАНИЕ

- Для доступа к системе после следующего включения зажигания потребуется ввод пароля.
- Для фактической регистрации введенного пароля в системе требуется небольшое время после выключения двигателя. Если перевод ключа зажигания в положение АСС или ON, включение режима работы АСС или ON либо запуск двигателя производятся сразу после выключения двигателя, может случиться, что введенный пароль не будет зарегистрирован в системе. В этом случае попробуйте ввести пароль еще раз.

Ввод пароля

Если ранее была активирована функция защиты и введен пароль, то при нажатии кнопки SPEECH для входа в режим распознавания голосовых команд система голосовых инструкций произносит: «Hands-free system is locked. State the password to continue» («Система заблокирована. Чтобы продолжить, назовите

пароль»). При этом необходимо произнести ранее заданный четырехзначный пароль. Если произнесен неверный пароль, система отвечает: «<четырёхзначный пароль>, Incorrect password. Please try again» («<четырёхзначный пароль>, неправильный пароль. Пожалуйста, попробуйте еще раз»). Необходимо ввести правильный пароль.

ПРИМЕЧАНИЕ

- Пароль можно менять по желанию, количество смен пароля не ограничено.
- Если Вы забыли пароль, произнесите «Cancel» («Отмена»), чтобы выйти из режима голосового управления, и обратитесь в авторизованный сервисный центр MITSUBISHI MOTORS.

Отмена пароля

Для отключения функции защиты и отмены пароля выполните команды, указанные ниже.

ПРИМЕЧАНИЕ

- Для отмены пароля необходимо предварительно разблокировать систему.

1. Нажмите кнопку SPEECH.
2. Произнесите «Setup» («Настройка»).
3. Произнесите «Password» («Пароль»).
4. Система голосовых инструкций произнесет: «Password is enabled. Would you like to disable it?» («Пароль установлен. Хотите отключить его?»). Ответьте «Yes» («Да»).

Чтобы отказаться от отмены пароля и вернуться в главное меню, ответьте «No» («Нет»).

- По завершении отмены пароля система голосовых инструкций произнесет «Password is disabled» («Пароль отключен») и система вернется в главное меню.

Создание списка лиц, подающих голосовые команды

E00727401264

7

В системе Bluetooth® 2.0 имеется функция создания списка лиц, подающих голосовые команды, позволяющая создать голосовую модель для одного человека на каждом из имеющихся языков.

Это позволяет системе Bluetooth® 2.0 легче распознавать произнесенные Вами голосовые команды.

Использование голосовых моделей, включенных в список, можно включать и отключать по желанию.

Создание голосовой модели

E00727501340

Процесс создания голосовой модели одного человека занимает от 2 до 3 минут. Для получения оптимального результата рекомендуется проводить эту процедуру, сидя на водительском сиденье, в максимально тихой обстановке (при отсутствии дождя и сильного ветра, с закрытыми окнами). Во избежание прерывания процедуры отключите мобильный телефон.

Создание голосовой модели производится следующим образом:

1. Остановите автомобиль в безопасном месте, включите нейтральную передачу (N) в автомобиле с М/Т или переведите рычаг селектора в положение Р (стоянка) в автомобиле с А/Т, затем включите стояночный тормоз.

ПРИМЕЧАНИЕ

- Создание голосовой модели во время движения невозможно. Прежде чем начинать настройку, убедитесь, что автомобиль остановлен в безопасном месте.

2. Нажмите кнопку SPEECH.
3. Произнесите «Voice training» («Создание голосовой модели»).
4. Система голосовых инструкций ответит: «This operation must be performed in a quiet environment while the vehicle is stopped. See the owner's manual for the list of required training phrases. Press and release the SPEECH button when you are ready to begin. Press the HANG-UP button to cancel at any time» («Эта операция должна быть выполнена в тихой обстановке, на неподвижном автомобиле. Обратитесь к руководству по эксплуатации за перечнем фраз для голосовой модели. Нажмите и отпустите кнопку SPEECH, когда будете готовы. Нажмите кнопку HANG-UP для выхода в любой момент»). После этого нажмите кнопку SPEECH, чтобы начать создание голосовой модели.

ПРИМЕЧАНИЕ

- Если Вы не начнете создание голосовой модели в течение 3 минут после нажатия кнопки SPEECH, система автоматически выйдет из данного режима. Система голосовых инструкций произнесет: «Speaker enrollment has timed out» («Время для создания голосовой модели закончилось»). После этого раздастся звуковой сигнал и режим распознавания голосовых команд отключится.

5. Система голосовых инструкций попросит произнести фразу 1. Произнесите соответствующую фразу из таблицы «Команды для создания голосовой модели», стр. 7-103. Система зафиксирует Ваш голос и перейдет к записи следующей команды. Продолжайте, пока система не зафиксирует все необходимые фразы.

ПРИМЕЧАНИЕ

- Чтобы повторить последнюю фразу при создании модели, нажмите и отпустите кнопку SPEECH.
- Если в любой момент во время создания голосовой модели нажать кнопку HANG-UP, система подаст звуковой сигнал и остановит процесс создания голосовой модели.

6. После прочтения всех необходимых фраз система голосовых инструкций произнесет: «Speaker enrollment is complete» («Голосовая модель создана»). После этого система завершит создание голосовой модели и вернется в главное меню.



ПРИМЕЧАНИЕ

- По завершении создания голосовой модели эта модель автоматически подключается для использования.
- Команды «Help» («Справка») и «Cancel» («Отмена») в этом режиме недоступны.

Включение и отключение голосовой модели; создание другой модели

E00727601149

Использование голосовых моделей, включенных в список, можно включать и отключать по желанию.

Кроме того, можно создать еще одну модель для другого человека.

Для этого действуйте следующим образом:

1. Нажмите кнопку SPEECH.
2. Произнесите «Voice training» («Создание голосовой модели»).

3. Если хотя бы одна голосовая модель уже создавалась, система голосовых инструкций произнесет либо «Enrollment is enabled. Would you like to disable or retrain?» («Голосовая модель включена. Хотите отключить или создать новую?»), либо «Enrollment is disabled. Would you like to enable or retrain?» («Голосовая модель отключена. Хотите включить или создать новую?»).
4. Если система произносит «Enabled», голосовая модель включена, «Disabled» — отключена. Произнесите нужную Вам команду. Чтобы начать создание новой голосовой модели, произнесите «Retrain» («Повторить обучение»). (См. раздел «Создание голосовой модели», стр. 7-86.)

Подключение к системе Bluetooth® 2.0 устройства Bluetooth®

E00760601777

Прежде чем Вы сможете совершать и принимать звонки с помощью голосовых команд, а также слушать музыку с использованием функций системы Bluetooth® 2.0, необходимо установить режим пары между устройством Bluetooth® и системой Bluetooth® 2.0.



ПРИМЕЧАНИЕ

- Установление режима пары требуется только при первом использовании устройства. После того как режим пары между устройством и системой Bluetooth® 2.0 будет установлен, в следующий раз Вам будет достаточно просто принести устройство в автомобиль и оно автоматически подключится к системе Bluetooth® 2.0 (если такая возможность поддерживается устройством). Для подключения устройства требуется, чтобы на нем была включена функция Bluetooth®.

7

В системе Bluetooth® 2.0 могут быть зарегистрированы не более семи устройств Bluetooth®.

Если в автомобиле находятся несколько зарегистрированных устройств Bluetooth®, к системе Bluetooth® 2.0 автоматически подключается мобильный телефон или музыкальный проигрыватель, который подключался к системе последним.

При этом можно менять подключенное устройство Bluetooth®.

Установление режима пары

Чтобы установить режим пары между устройством Bluetooth® и системой Bluetooth® 2.0, сделайте следующее:

1. Остановите автомобиль в безопасном месте, включите нейтральную передачу (N) на автомобиле с М/Т или переведите рычаг селектора в положение Р (стоянка) в автомобиле с А/Т, затем включите стояночный тормоз.

ПРИМЕЧАНИЕ

- Установить режим пары между любым устройством Bluetooth® и системой Bluetooth® 2.0 во время движения автомобиля невозможно. Прежде чем приступить к установлению режима пары между устройством Bluetooth® и системой Bluetooth® 2.0, остановите автомобиль в безопасном месте.

2. Нажмите кнопку SPEECH.
3. Произнесите «Pair Device» («Подключить устройство в режиме пары»).

ПРИМЕЧАНИЕ

- Нижеследующую процедуру (① — ③) можно также использовать вместо подачи команды «Pair Device» («Подключить устройство в режиме пары»). При желании можно заменить шаг 3 нижеуказанной процедурой.
 - ① Произнесите «Setup» («Настройка»).
 - ② Произнесите «Pairing Options» («Настройки режима пары»).
 - ③ Система голосовых инструкций произнесет: «Select one of the following: pair, edit, delete, list or set code» («Выберите действие: установить режим пары, редактировать, удалить, перечислить или установить код»). Ответьте «Pair» («Установить режим пары»).
- Если режим пары уже был установлен с 7 устройствами, система голосовых инструкций произнесет «Maximum devices paired» («Максимальное количество устройств»), после чего завершит процесс установления режима пары. Чтобы зарегистрировать новое устройство, удалите одно из прежних устройств, а затем повторите процесс установления режима пары. См. раздел «Удаление устройства», стр. 7-90.

4. Система голосовых инструкций произнесет: «Start pairing procedure on the device. See the device manual for instructions» («Начало процедуры установки режима пары. Обратитесь к руководству по эксплуатации устройства для получения инструкций»), а затем произнесет: «The pairing code is <код регистрации>» («Код регистрации <код регистрации>»).

ПРИМЕЧАНИЕ

- Для некоторых устройств Bluetooth® требуется ввод конкретного кода регистрации. О предъявляемых требованиях к коду регистрации можно узнать в руководстве по эксплуатации устройства, в разделе «Если устройство требует кода пары», стр. 7-89.
- Вводимый код регистрации используется только для сертификации соединения Bluetooth®. В зависимости от настроек соединения устройства Bluetooth® данный код, возможно, потребуется вводить при каждом подключении устройства Bluetooth® к системе Bluetooth® 2.0. Установленные по умолчанию настройки соединения можно узнать в руководстве по эксплуатации устройства.

5. Введите в устройство Bluetooth® четырехзначный код, который Вы узнали во время выполнения шага 4.

**ПРИМЕЧАНИЕ**

- В зависимости от подключаемого к системе устройства Bluetooth® системе Bluetooth® 2.0 может потребоваться несколько минут для установления режима пары с подключаемым устройством Bluetooth®.
- Если системе Bluetooth® 2.0 не удастся распознать устройство Bluetooth®, система голосовых инструкций произнесет фразу «Pairing has timed out» («Время для установки режима пары закончилось») и процесс установления режима пары будет отменен. Убедитесь в том, что регистрируемое устройство поддерживает технологию Bluetooth® и повторите попытку установления режима пары.
- В случае ввода неверного кода система голосовых инструкций произнесет фразу «Pairing failed» («Ошибка установки режима пары») и процесс установления режима пары будет отменен. Проверьте правильность ввода кода и повторите попытку установления режима пары. Если устройство требует кода пары, необходимо задать код пары. Требования к коду пары приведены в руководстве по эксплуатации устройства. Изучите следующий раздел «Если устройство требует кода пары», стр. 7-89.

6. Система голосовых инструкций произнесет: «Please say the name of the device after the beep» («Пожалуйста, назовите имя устройства после звукового сигнала»). Вы можете присвоить устройству Bluetooth® какое-либо имя и зарегистрировать его в качестве обозначения устройства. Назовите имя, которое хотите зарегистрировать, после звукового сигнала.

**ПРИМЕЧАНИЕ**

- Если включена функция подтверждения, система голосовых инструкций произнесет названное Вами обозначение устройства, а затем задаст вопрос: «Is this correct?» («Это правильно?»). Ответьте «Yes» («Да»). Чтобы изменить обозначение устройства, ответьте «No» («Нет»), а затем назовите другое имя устройства.
7. Система голосовых инструкций произнесет «Pairing Complete. Would you like to import the contacts from your mobile device now?» («Режим пары установлен. Хотите импортировать контакты из своего мобильного устройства сейчас?»). Ответьте «Yes» («Да»), и система голосовых инструкций произнесет: «Please wait while the contacts are imported. This may take several minutes.» («Подождите завершения процесса импорта контактов. Это может занять несколько минут»). Ответьте «No» («Нет»), чтобы завершить процесс установления режима пары.

Если устройство требует кода пары

Если устройство требует кода пары, необходимо задать код пары. Выполните следующие действия:

1. Нажмите кнопку SPEECH.
2. Произнесите «Setup» («Настройка»).
3. Произнесите «Pairing Options» («Настройки режима пары»).
4. Произнесите «Set Code» («Задать код»).
5. Система голосовых инструкций произнесет «Do you want the pairing code to be random or fixed?» («Хотите установить случайный или постоянный код пары?»). Ответьте «Fixed» («Постоянный»).
6. Система голосовых инструкций произнесет: «Please say a 4-digit pairing code» («Пожалуйста, назовите четырехзначный код пары»). Назовите какое-либо четырехзначное число.
7. Система голосовых инструкций произнесет: «Pairing code set to <код пары>» («Код пары <код пары>»). Если включена функция подтверждения, система подтвердит, приемлем ли введенный номер. Ответьте «Yes» («Да»). Чтобы вернуться к пункту 6, ответьте «No» («Нет»).
8. Система голосовых инструкций произнесет: «Do you want to pair a device now?» («Хотите установить режим пары с устройством?»). Ответьте «Yes» («Да»), и система перейдет к шагу 3 процесса установления режима пары. См. «Установление режима пары».

Выбор устройства

E00760700104

Если в автомобиле находятся несколько зарегистрированных устройств Bluetooth®, к системе Bluetooth® 2.0 автоматически подключается мобильный телефон или музыкальный проигрыватель, который подключался к системе последним.

Для подключения другого зарегистрированного мобильного телефона или музыкального проигрывателя необходимо выполнить следующие операции изменения настроек:

Выбор мобильного телефона

1. Нажмите кнопку SPEECH.
2. Произнесите «Setup» («Настройка»).
3. Произнесите «Select phone» («Выбрать телефон»).
4. Система голосовых инструкций произнесет «Please say» («Пожалуйста, назовите»), а затем начнет по порядку перечислять номера и обозначения соответствующих мобильных телефонов, начиная с телефона, который подключался последним. Назовите номер мобильного телефона, который Вы хотите подключить. Если включена функция подтверждения, система запросит подтверждение названного номера телефона, который Вы хотите подключить. Чтобы подтвердить выбор, ответьте «Yes» («Да»). Если Вы ответите «No» («Нет»), система произнесет: «Please say» («Пожалуйста, назовите»). Назовите номер телефона, который Вы хотите подключить.



ПРИМЕЧАНИЕ

- Подключить телефон можно в любой момент, нажав кнопку SPEECH и назвав номер, даже до того, как система перечислит номера и обозначения всех зарегистрированных мобильных телефонов.

5. Будет произведено подключение выбранного телефона к системе Bluetooth® 2.0. Система голосовых инструкций произнесет: «<обозначение устройства> selected» («<обозначение устройства> выбрано»), после чего система вернется в главное меню.

Выбор музыкального проигрывателя

1. Нажмите кнопку SPEECH.
2. Произнесите «Setup» («Настройка»).
3. Произнесите «Select music player» («Выбрать музыкальный проигрыватель»).
4. Система голосовых инструкций произнесет «Please say» («Пожалуйста, назовите»), а затем начнет по порядку перечислять номера и обозначения соответствующих музыкальных проигрывателей, начиная с проигрывателя, который подключался последним. Назовите номер музыкального проигрывателя, который Вы хотите подключить. Если включена функция подтверждения, система запросит подтверждение названного номера музыкального проигрывателя, который Вы хотите подключить. Чтобы подтвердить выбор, ответьте «Yes» («Да»).

Если Вы ответите «No» («Нет»), система произнесет: «Please say» («Пожалуйста, назовите»). Назовите номер музыкального проигрывателя, который Вы хотите подключить.



ПРИМЕЧАНИЕ

- Подключить музыкальный проигрыватель можно в любой момент, нажав кнопку SPEECH и назвав номер, даже до того, как система перечислит номера и обозначения всех зарегистрированных музыкальных проигрывателей.

5. Будет произведено подключение выбранного музыкального проигрывателя к системе Bluetooth® 2.0. Система голосовых инструкций произнесет: «<обозначение устройства> selected» («<обозначение устройства> выбрано»), после чего система вернется в главное меню.

Удаление устройства

E00779500124

Удаление зарегистрированного устройства Bluetooth® из системы Bluetooth® 2.0 производится следующим образом:

1. Нажмите кнопку SPEECH.
2. Произнесите «Setup» («Настройка»).
3. Произнесите «Pairing Options» («Настройки режима пары»).

4. Система голосовых инструкций произнесет: «Select one of the following: pair, edit, delete, or list» («Выберите действие: установить режим пары, редактировать, удалить или перечислить»). Ответьте «Delete» («Удалить»).
5. Система голосовых инструкций произнесет «Please say» («Пожалуйста, назовите»), а затем начнет по порядку перечислять номера и обозначения соответствующих устройств, начиная с устройства, которое подключалось последним. После перечисления всех зарегистрированных устройств система произнесет «or all» («или все»). Назовите номер устройства, которое Вы хотите удалить.
Если Вы хотите удалить из системы все зарегистрированные телефоны, скажите «All» («Все»).
6. Для подтверждения система голосовых инструкций произнесет «Deleting <обозначение устройства> <номер>. Is this correct?» («Удаление <обозначение устройства> <номер>. Это правильно?») или «Deleting all devices. Is this correct?» («Удаление всех устройств». Это правильно?).
Чтобы удалить телефон(ы), ответьте «Yes» («Да»)
Чтобы вернуться к пункту 4, ответьте «No» («Нет»).
7. Система голосовых инструкций произнесет: «Deleted» («Удалено»). На этом процесс удаления устройства завершается.



ПРИМЕЧАНИЕ

- Если удалить устройство по какой-либо причине не удастся, система произнесет «Delete failed» («Ошибка удаления») и удаление будет отменено.

Проверка списка зарегистрированных устройств Bluetooth®

E00760800017

Проверка списка зарегистрированных устройств Bluetooth® осуществляется следующим образом:

1. Нажмите кнопку SPEECH.
2. Произнесите «Setup» («Настройка»).
3. Произнесите «Pairing Options» («Настройки режима пары»).
4. Система голосовых инструкций произнесет: «Select one of the following: pair, edit, delete, or list» («Выберите действие: установить режим пары, редактировать, удалить или перечислить»). Ответьте «List» («Перечислить»).
5. Система голосовых инструкций начнет по порядку перечислять обозначения соответствующих устройств, начиная с устройства Bluetooth®, которое подключалось последним.
6. После перечисления обозначений всех зарегистрированных устройств Bluetooth® система голосовых инструкций спросит: «End of list, would you like to start from the beginning?» («Конец списка. Хотите начать сначала?»).
Чтобы прослушать список устройств еще раз, ответьте «Yes» («Да»)
Чтобы вернуться в главное меню, ответьте «No» («Нет»).



ПРИМЕЧАНИЕ

- Если во время прослушивания списка нажать и отпустить кнопку SPEECH и произнести «Continue» («Продолжить») или «Previous» («Назад»), то система перейдет вперед или назад по списку. Чтобы перейти к устройству со следующим (большим) номером, произнесите «Continue» («Продолжить»); чтобы вернуться к предыдущему устройству, произнесите «Previous» («Назад»).
- Вы можете изменять обозначения устройств: для этого во время перечисления списка необходимо нажать и отпустить кнопку SPEECH, а затем произнести «Edit» («Редактировать»).
- Вы можете сменить подключенный телефон: для этого во время перечисления списка необходимо нажать и отпустить кнопку SPEECH, а затем произнести «Select phone» («Выбрать телефон»).
- Вы можете сменить подключенный музыкальный проигрыватель: для этого во время перечисления списка необходимо нажать и отпустить кнопку SPEECH, а затем произнести «Select music player» («Выбрать музыкальный проигрыватель»).

7

Изменение обозначения устройства

E00760900018

Вы можете изменить обозначение зарегистрированного мобильного телефона или музыкального проигрывателя.
Изменение обозначения устройства осуществляется следующим образом:

1. Нажмите кнопку SPEECH.
2. Произнесите «Setup» («Настройка»).
3. Произнесите «Pairing Options» («Настройки режима пары»).
4. Система голосовых инструкций произнесет: «Select one of the following: pair, edit, delete, or list» («Выберите действие: установить режим пары, редактировать, удалить или перечислить»). Ответьте «Edit» («Редактировать»).
5. Система голосовых инструкций произнесет «Please say» («Пожалуйста, назовите»), а затем начнет по порядку перечислять номера и обозначения соответствующих устройств Bluetooth®, начиная с устройства Bluetooth®, которое подключалось последним.
После перечисления обозначений всех зарегистрированных устройств система голосовых инструкций произнесет: «Which device, please?» («Какое из устройств?»). Назовите номер обозначения устройства, которое требуется изменить.

ПРИМЕЧАНИЕ

- Во время перечисления списка Вы можете нажать и отпустить кнопку SPEECH, а затем сразу назвать номер обозначения устройства, которое необходимо изменить.

6. Система голосовых инструкций произнесет: «New name, please» («Назовите новое имя»). Назовите имя, которое хотите зарегистрировать в качестве нового обозначения устройства.

Если включена функция подтверждения, система голосовых инструкций произнесет: «<Новое обозначение устройства>. Is this correct?» («<Новое обозначение устройства>. Это правильно?»). Ответьте «Yes» («Да»).

Ответив «No» («Нет»), Вы можете назвать другое имя, которое хотите зарегистрировать в качестве нового обозначения устройства.

7. Обозначение устройства будет изменено. По окончании процесса изменения система голосовых инструкций произнесет: «New name saved» («Новое имя сохранено»), после чего система вернется в главное меню.

Управление музыкальным проигрывателем, подключенным по интерфейсу Bluetooth®

E007611001710

Сведения о порядке управления музыкальным проигрывателем, подключенным по интерфейсу Bluetooth®, см. в разделе «Воспроизведение записей с аудиоустройства с интерфейсом Bluetooth®», стр. 7-68.

На автомобилях, оборудованных коммуникационной системой Mitsubishi (MMCS), системой Mitsubishi Connect или аудиосистемой с сенсорным управлением DISPLAY AUDIO, сведения приведены в отдельном руководстве по эксплуатации аудиосистемы.

Осуществление и прием звонков с помощью голосовых команд

E00761100059

Вы можете совершать и принимать звонки с помощью голосовых команд, используя мобильный телефон с поддержкой технологии Bluetooth®, подключенный к системе Bluetooth® 2.0. Кроме того, вместо набора телефонных номеров для осуществления звонков можно пользоваться телефонными справочниками в системе Bluetooth® 2.0.

Набор номера — стр. 7-93.

Функция SEND (ОТПРАВИТЬ) — стр. 7-94.

Прием звонков — стр. 7-95.

Функция MUTE (ОТКЛЮЧЕНИЕ ЗВУКА) — стр. 7-95.

Переключение между режимом hands-free («свободные руки») и обычным режимом — стр. 7-95.

ПРИМЕЧАНИЕ

- Управление звонками в режиме hands-free может осуществляться некорректно, если звонки принимаются или выполняются непосредственно с мобильного телефона.

Набор номера

E00761200148

Совершить звонок с помощью системы Bluetooth® 2.0 можно следующими тремя способами: произнести телефонный номер, воспользоваться телефонным справочником системы Bluetooth® 2.0 или использовать повторный набор номера.

Вызов абонента по номеру телефона

Вызвать нужного абонента можно, произнеся номер его телефона.

1. Нажмите кнопку SPEECH.
2. Произнесите «Dial» («Набор»).
3. После того как система голосовых инструкций ответит «Number please» («Назовите номер»), произнесите номер телефона.
4. Система голосовых инструкций произнесет: «Dialing <распознанный номер>» («Набор <распознанный номер>»).

После этого система Bluetooth® 2.0 начнет вызов.

Если включена функция подтверждения, система запросит подтверждение названного номера. Чтобы подтвердить номер, ответьте «Yes» («Да»).

Чтобы набрать другой номер, ответьте «No» («Нет»). После того как система произнесет «Number please» («Назовите номер»), назовите новый номер.

ПРИМЕЧАНИЕ

- Если номер называется на английском языке, то цифру 0 можно произносить и как «zero», и как «oh» (буква «o»).
- Система Bluetooth® 2.0 поддерживает набор цифр от 0 до 9, а также символов (+, # и *).
- Поддерживается следующая максимальная длина телефонных номеров:
 - Международный телефонный номер: + и цифры телефонного номера (не более 18).
 - Прочие телефонные номера, кроме международных: цифры телефонного номера (не более 19).

Вызов абонента с помощью телефонного справочника

Вы можете совершать звонки с помощью телефонного справочника автомобиля или мобильного телефонного справочника, содержащегося в системе Bluetooth® 2.0.

Сведения о телефонных справочниках см. в разделе «Пользование телефонным справочником», стр. 7-95.

1. Нажмите кнопку SPEECH.
2. Произнесите «Call» («Вызов»).

ПРИМЕЧАНИЕ

- Если записи в телефонном справочнике автомобиля и мобильном телефонном справочнике отсутствуют, при получении команды «Call» («Вызов») система голосовых инструкций ответит: «The vehicle phonebook is empty. Would you like to add a new entry now?» («Телефонный справочник пуст. Хотите добавить новую запись?»). Если Вы ответите «Yes» («Да»), система голосовых инструкций произнесет: «Entering the phonebook — new entry menu» («Вход в телефонный справочник — меню новых записей»). После этого можно внести необходимые данные в телефонный справочник автомобиля. В случае получения ответа «No» («Нет») система вернется в главное меню.

3. После того как система голосовых инструкций произнесет «Name please» («Назовите имя»), назовите имя нужного Вам абонента, как оно вписано в телефонный справочник.
4. Если будет найдено только 1 соответствие, система перейдет к пункту 5. Если же соответствий несколько, система произнесет фразу «More than one match was found, would you like to call <названное имя>?» («Найдено больше чем одно соответствие, хотите вызвать <названное имя>?»). Если Вы хотите позвонить именно этому человеку, ответьте «Yes» («Да»). Если Вы ответите «No» («Нет»), система голосовых инструкций назовет следующего человека, соответствующего критериям поиска.

ПРИМЕЧАНИЕ

- Если Вы скажете «No» («Нет») в ответ на все предложенные имена, система голосовых инструкций произнесет фразу «Name not found, returning to main menu» («Имя не найдено, возвращение в главное меню») и система вернется в главное меню.

5. Если под произнесенным Вами именем зарегистрирован только 1 телефонный номер, система голосовых инструкций перейдет к пункту 6. Если же названному имени соответствуют несколько зарегистрированных телефонных номеров, система голосовых инструкций произнесет: «Would you like to call <имя> at [home], [work], [mobile], or [other]?» («Хотите вызвать <имя> по [домашнему], [рабочему], [мобильному] или [другому] телефону?»). Выберите телефон, по которому требуется позвонить.

ПРИМЕЧАНИЕ

- Если в телефонном справочнике автомобиля имеются данные по названному имени, но телефонный номер выбранного типа не зарегистрирован, система голосовых инструкций ответит: «{home/work/mobile/other} not found for <имя>. Would you like to add location or try again?» («{домашний / рабочий / мобильный / другой} номер не найден для <имя>. Хотите добавить номер или повторить попытку?»). Скажите «Try again» («Повторить попытку»), и система вернется к пункту 3. Скажите «Add location» («Добавить номер»), Вы можете зарегистрировать дополнительный телефонный номер соответствующего типа.
- Если в мобильном телефонном справочнике имеются данные по названному имени, но телефонный номер выбранного типа не зарегистрирован, система голосовых инструкций ответит: «{home/work/mobile/other} not found for <имя>. Would you like to try again?» («{домашний/рабочий/мобильный/другой} не найден для <имя>. Хотите повторить попытку?»). Ответьте «Yes» («Да»), и система вернется к пункту 3. В случае ответа «No» («Нет») звонок будет отменен. Начните вновь с пункта 1.

6. Система голосовых инструкций произнесет «Calling <имя> <тип телефона>» («Набор <имя> <тип телефона>») и начнет набор телефонного номера.

ПРИМЕЧАНИЕ

- Если включена функция подтверждения, система запросит подтверждение имени и типа телефона вызываемого абонента. Чтобы подтвердить выбор, ответьте «Yes» («Да»). Если Вы хотите позвонить другому абоненту или по другому номеру того же абонента, ответьте «No» («Нет»). Система вернется к пункту 3.

Повторный набор

Используя журнал набранных номеров в подключенном телефоне, можно повторить набор последнего номера.

Для этого необходимо выполнить следующее:

1. Нажмите кнопку SPEECH.
2. Произнесите «Redial» («Повторный набор»).

Функция SEND (ОТПРАВИТЬ)

E00761300035

Для набора номера в тональном режиме нажмите кнопку SPEECH, чтобы войти в режим распознавания голосовых команд (DTMF), а затем скажите «<номер> SEND» («Отправить <номер>»).

Например, если во время звонка Вам нужно имитировать подачу тональных сигналов для ответа на запрос автоматизированной системы, нажмите кнопку SPEECH и скажите, например, «1 2 3 4 pound send» («1 2 3 4 «решетка» «отправить»). После этого с мобильного телефона будет подан сигнал набора 1 2 3 4 #.

Прием звонков

E00761600054

Если в момент поступления входящего звонка ключ в замке зажигания находится в положении ON или ACC либо включен режим работы ON или ACC, аудиосистема автоматически включится и перейдет в режим приема звонка, даже если она была выключена.

Звук системы голосовых инструкций будет воспроизводиться через динамик, расположенный возле сиденья переднего пассажира.

Если в момент поступления звонка включен радиоприемник или проигрыватель компакт-дисков, их звук будет выключен и будет воспроизводиться входящий звонок.

Чтобы принять вызов, нажмите кнопку PICK-UP на рулевом колесе.

После завершения звонка аудиосистема вернется к прежнему режиму работы.

Функция MUTE (ОТКЛЮЧЕНИЕ ЗВУКА)

E00760300041

Во время разговора можно в любой момент отключить автомобильный микрофон.

Чтобы выключить микрофон во время разговора, необходимо нажать кнопку SPEECH и произнести «Mute» («Отключить звук»).

Чтобы вновь включить микрофон, необходимо нажать кнопку SPEECH и произнести «Mute off» («Включить звук»).

Переключение между режимом hands-free («свободные руки») и обычным режимом

E00761400036

Система Bluetooth® 2.0 поддерживает возможность переключения между режимом hands-free и режимом обычного разговора по мобильному телефону.

Если во время разговора в режиме hands-free нажать кнопку SPEECH и произнести «Transfer call» («Перевод вызова»), то разговор перейдет из режима hands-free в обычный режим.

Чтобы вернуться в режим hands-free, вновь нажмите кнопку SPEECH и произнесите «Transfer call» («Перевод вызова»).

Пользование телефонным справочником

E00763700017

В системе Bluetooth® 2.0 есть 2 типа уникальных телефонных справочников, которые отличаются от телефонного справочника, хранящегося в памяти мобильного телефона. Это телефонный справочник автомобиля и мобильный телефонный справочник.

Данные телефонные справочники используются для регистрации телефонных номеров и звонков по нужным номерам при помощи функции распознавания голосовых команд.



ПРИМЕЧАНИЕ

- При отсоединении проводов от аккумуляторной батареи информация в телефонном справочнике сохраняется.

Телефонный справочник автомобиля

E00763801347

Этот справочник используется при наборе номеров с помощью голосовых команд.

В телефонном справочнике автомобиля можно зарегистрировать не более 32 имен абонентов для каждого языка.

Для каждого имени предусмотрено 4 типа телефонных номеров: домашний, рабочий, мобильный и другой. Для каждого типа телефона можно зарегистрировать один телефонный номер.

В качестве имени абонента в телефонном справочнике автомобиля можно зарегистрировать любое требуемое имя.

Впоследствии имени и телефонные номера можно изменять.

Телефонный справочник автомобиля может использоваться со всеми зарегистрированными мобильными телефонами.

■ Внесение телефонного номера в телефонный справочник автомобиля

Внести телефонный номер в телефонный справочник автомобиля можно следующими 2 способами: произнести телефонный номер или выбрать и передать одну запись из телефонного справочника мобильного телефона.

◆ Регистрация путем произнесения телефонного номера

1. Нажмите кнопку SPEECH.
2. Произнесите «Phonebook» («Телефонный справочник»).

3. Система голосовых инструкций произнесет: «Select one of the following: new entry, edit number, edit name, list names, delete, erase all, or import contact» («Выберите действие: создать новую запись, редактировать номер, редактировать имя, перечислить имена, удалить, стереть все или импортировать контакт»). Ответьте «New entry» («Создать новую запись»).
4. Система голосовых инструкций произнесет: «Name please» («Назовите имя»). Произнесите имя абонента.

7

ПРИМЕЧАНИЕ

- Если уже достигнуто максимальное количество записей, система голосовых инструкций произнесет: «The phonebook is full. Would you like to delete a name?» («Телефонный справочник заполнен. Хотите удалить имя?»). Если Вы хотите удалить одно из зарегистрированных имен, скажите «Yes» («Да»). В случае получения ответа «No» («Нет») система вернется в главное меню.

5. После того как имя будет записано, система голосовых инструкций произнесет: «home, work, mobile, or other?» («Домашний, рабочий, мобильный или другой?»). Назовите тип телефона, под которым Вы хотите записать номер.

ПРИМЕЧАНИЕ

- Если включена функция подтверждения, система голосовых инструкций произнесет: «<Тип телефона>. Is this correct?» («<Тип телефона>. Это правильно?»). Ответьте «Yes» («Да»). Если выбранному типу телефона уже назначен номер телефона, система произнесет: «The current number is <номер телефона>, number please» («Данный номер <номер телефона>, введите номер»). Если Вы не хотите изменять номер, скажите «Cancel» («Отмена») или произнесите тот же самый номер и он будет сохранен.

6. Система голосовых инструкций произнесет: «Number please» («Назовите номер»). Назовите телефонный номер, который необходимо записать.

ПРИМЕЧАНИЕ

- Если номер называется на английском языке, то цифру 0 можно произносить и как «zero», и как «oh» (буква «o»).

7. Система голосовых инструкций повторит названный Вами номер, а затем запишет его. После того как телефонный номер будет сохранен в памяти, система сообщит: «Number saved. Would you like to add another number for this entry?» («Номер сохранен. Хотите добавить другой номер для данной записи?»).

Чтобы добавить еще один номер (другой тип телефона) для данного абонента, ответьте «Yes» («Да»). Система вернется к выбору типа телефона (пункт 5). Чтобы завершить ввод и вернуться в главное меню, ответьте «No» («Нет»).

ПРИМЕЧАНИЕ

- Если включена функция подтверждения, система голосовых инструкций произнесет названный Вами телефонный номер, а затем задаст вопрос: «Is this correct?» («Это правильно?»). Ответьте «Yes» («Да»). Чтобы вернуться к выбору номера (пункт 6), ответьте «No» («Нет»).

◆ Выбор и передача одной записи из телефонного справочника мобильного телефона

Вы можете выбирать отдельные записи телефонного справочника мобильного телефона и вносить их в телефонный справочник автомобиля.

ПРИМЕЧАНИЕ

- Передача во время движения невозможна. Перед началом передачи остановите автомобиль в безопасном месте.
- В зависимости от совместимости мобильного телефона передача всех данных или какой-либо их части может оказаться невозможной, даже если телефон поддерживает технологию Bluetooth®.

 **ПРИМЕЧАНИЕ**

- Максимальная поддерживаемая длина телефонных номеров составляет 19 цифр. Если телефонный номер содержит более 20 цифр, в телефонный справочник автомобиля будут записаны только первые 19 цифр.
- Если телефонный номер содержит какие-либо символы, кроме 0–9, *, # и +, перед началом передачи эти символы удаляются.
- Для получения информации о настройках соединения на мобильном телефоне обратитесь к руководству по эксплуатации телефона.

1. Нажмите кнопку SPEECH.
2. Произнесите «Phonebook» («Телефонный справочник»).
3. Система голосовых инструкций произнесет: «Select one of the following: new entry, edit number, edit name, list names, delete, erase all, or import contact» («Выберите действие: создать новую запись, редактировать номер, редактировать имя, перечислить имена, удалить, стереть все или импортировать контакт»). Ответьте «Import contact» («Импортировать контакт»).
4. Система голосовых инструкций произнесет: «Would you like to import a single entry or all contacts?» («Хотите импортировать одну запись или все контакты?»). Ответьте «Single entry» («Одну запись»).
После этого система Bluetooth® 2.0 будет готова к приему передаваемых данных телефонного справочника.

 **ПРИМЕЧАНИЕ**

- Если уже достигнуто максимальное количество записей, система голосовых инструкций произнесет: «The phonebook is full. Would you like to delete a name?» («Телефонный справочник заполнен. Хотите удалить имя?»). Если Вы хотите удалить одно из зарегистрированных имен, скажите «Yes» («Да»). В случае получения ответа «No» («Нет») система вернется в главное меню.

5. После того как система голосовых инструкций произнесет «Ready to receive a contact from the phone. Only a home, a work, and a mobile number can be imported» («Готова получить контакт из телефона. Только домашний, рабочий и мобильный номер может быть импортирован»), система Bluetooth® 2.0 начнет получение данных телефонного справочника от мобильного телефона с поддержкой технологии Bluetooth®.
6. Включите мобильный телефон с поддержкой технологии Bluetooth®, чтобы настроить его для передачи нужной записи телефонного справочника в телефонный справочник автомобиля с помощью системы Bluetooth® 2.0.

 **ПРИМЕЧАНИЕ**

- Если системе Bluetooth® 2.0 не удастся распознать мобильный телефон с поддержкой технологии Bluetooth® или если передача данных занимает слишком много времени, система голосовых инструкций произнесет фразу «Import contact has timed out» («Время импорта контакта закончилось») и отменит регистрацию записи. В этом случае начните вновь с пункта 1.
 - Регистрацию можно отменить и вручную: для этого требуется нажать кнопку HANG-UP или нажать и удерживать кнопку для голосового управления SPEECH.
7. После завершения приема данных система голосовых инструкций произнесет: «<Количество телефонных номеров, которые были зарегистрированы в импортированной записи> numbers have been imported. What name would you like to use for these numbers?» («<Количество телефонных номеров, которые были зарегистрированы в импортированной записи> номеров было импортировано. Какое имя хотите использовать для этих номеров?»). Назовите имя, которое хотите зарегистрировать для этой записи телефонного справочника.

ПРИМЕЧАНИЕ

- Если названное Вами имя уже используется для другой записи телефонного справочника или похоже на какое-либо другое используемое имя, зарегистрировать данное имя не удастся.

8. Система голосовых инструкций произнесет: «Adding <имя>» («Добавление имени <имя>»).

Если включена функция подтверждения, система спросит, правильно ли произнесено имя. Ответьте «Yes» («Да»).

Если Вы ответите «No» («Нет»), система произнесет: «Name please» («Назовите имя»). Назовите какое-либо другое имя.

9. Система голосовых инструкций произнесет: «Numbers saved» («Номера сохранены»).

10. Система голосовых инструкций произнесет: «Would you like to import another contact?» («Хотите импортировать другой контакт?»).

Если Вы хотите внести еще одну запись, скажите «Yes» («Да»). После этого можно приступить к внесению следующей записи телефонного справочника начиная с пункта 5.

В случае получения ответа «No» («Нет») система вернется в главное меню.

■ Изменение данных в телефонном справочнике автомобиля

E00739800024

Вы можете изменять и удалять имена и телефонные номера, записанные в телефонном справочнике автомобиля.

Кроме того, можно прослушать список имен, внесенных в телефонный справочник автомобиля.

ПРИМЕЧАНИЕ

- В системе должна иметься хотя бы одна запись.

◆ Редактирование телефонного номера

1. Нажмите кнопку голосового управления SPEECH.
2. Произнесите «Phonebook» («Телефонный справочник»).
3. Система голосовых инструкций произнесет: «Select one of the following: new entry, edit number, edit name, list names, delete, erase all, or import contact» («Выберите действие: создать новую запись, редактировать номер, редактировать имя, перечислить имена, удалить, стереть все или импортировать контакт»). Ответьте «Edit number» («Редактировать номер»).
4. Система голосовых инструкций произнесет: «Please say the name of the entry you would like to edit, or say list names» («Назовите имя записи, которую хотите редактировать, или скажите „Перечислить имена“»). Назовите имя абонента, запись о котором Вы хотите редактировать.

ПРИМЕЧАНИЕ

- Если Вы ответите «List names» («Перечислить имена»), система начнет по порядку перечислять все имена, имеющиеся в телефонном справочнике. См. разделы «Телефонный справочник автомобиля», стр. 7-95, и «Прослушивание списка зарегистрированных имен», стр. 7-99.

5. Затем система спросит: «Home, work, mobile or other?» («Домашний, рабочий, мобильный или другой?»). Выберите и назовите ячейку, в которой требуется изменить или добавить телефонный номер.

Если включена функция подтверждения, система запросит подтверждение выбора имени и ячейки. Если Вы действительно хотите внести изменения, ответьте «Yes» («Да»).

Чтобы вернуться к пункту 3, ответьте «No» («Нет»).

6. Система голосовых инструкций произнесет: «Number, please» («Назовите номер»). Назовите телефонный номер, который необходимо записать.

ПРИМЕЧАНИЕ

- Если в данной ячейке уже записан телефонный номер, система ответит: «The current number is <текущий номер>. New number, please» («Данный номер <текущий номер>. Назовите новый номер»). Назовите новый телефонный номер, который требуется записать вместо текущего номера.

7. Система голосовых инструкций повторит названный телефонный номер.

Если включена функция подтверждения, система спросит, правильно ли назван номер. Ответьте «Yes» («Да»). В случае получения ответа «No» («Нет») система вернется к пункту 3.

8. По завершении регистрации телефонного номера система голосовых инструкций произнесет «Number saved» («Номер сохранен») и система вернется в главное меню.

**ПРИМЕЧАНИЕ**

- Если номер записан в ячейку, где ранее уже был зарегистрирован другой телефонный номер, система голосовых инструкций произнесет «Number changed» («Номер изменен») и система вернется в главное меню.

◆ Редактирование имени

1. Нажмите кнопку SPEECH.
2. Произнесите «Phonebook» («Телефонный справочник»).
3. Система голосовых инструкций произнесет: «Select one of the following: new entry, edit number, edit name, list names, delete, erase all, or import contact» («Выберите действие: создать новую запись, редактировать номер, редактировать имя, перечислить имена, удалить, стереть все или импортировать контакт»). Ответьте «Edit name» («Редактировать имя»).
4. Система голосовых инструкций произнесет: «Please say the name of the entry you would like to edit, or say list names» («Назовите имя записи, которую хотите редактировать, или скажите „Перечислить имена“»). Назовите имя, которое необходимо изменить.

**ПРИМЕЧАНИЕ**

- Если Вы ответите «List names» («Перечислить имена»), система начнет по порядку перечислять все имена, имеющиеся в телефонном справочнике. См. разделы «Телефонный справочник автомобиля», стр. 7-95, и «Прослушивание списка зарегистрированных имен», стр. 7-99.

5. Система голосовых инструкций произнесет: «Changing <имя>» («Изменение <имя>»). Если включена функция подтверждения, система спросит, правильно ли произнесено имя. Если Вы действительно хотите внести изменения, скажите «Yes» («Да»). Чтобы вернуться к пункту 4, ответьте «No» («Нет»).
6. Система голосовых инструкций произнесет: «Name please» («Назовите имя»). Назовите новое имя, которое необходимо записать.
7. Прежнее имя будет изменено. После завершения внесения изменений система вернется в главное меню.

◆ Прослушивание списка зарегистрированных имен

E00739900025

1. Нажмите кнопку голосового управления SPEECH.
2. Произнесите «Phonebook» («Телефонный справочник»).
3. Система голосовых инструкций произнесет: «Select one of the following: new entry, edit number, edit name, list names, delete, erase all, or import contact» («Выберите действие: создать новую запись, редактировать номер, редактировать имя, перечислить имена, удалить, стереть все или импортировать контакт»). Ответьте «List names» («Перечислить имена»).
4. После этого система Bluetooth® 2.0 начнет по порядку перечислять записи, имеющиеся в телефонном справочнике.

**ПРИМЕЧАНИЕ**

- В процессе перечисления записей можно набирать номера, редактировать и удалять записи. Нажмите кнопку голосового управления SPEECH и произнесите «Call» («Вызов»), чтобы вызвать абонента, «Edit name» («Редактировать имя»), чтобы редактировать запись, «Delete» («Удалить»), чтобы удалить запись. Система подаст звуковой сигнал и выполнит команду.
- Если во время прослушивания списка нажать кнопку голосового управления SPEECH и произнести «Continue» («Продолжить») или «Previous» («Назад»), система перейдет вперед или назад по списку. Чтобы перейти к следующей записи, произнесите «Continue» («Продолжить»), к предыдущей — «Previous» («Назад»).

◆ Удаление телефонного номера

E00740000026

1. Нажмите кнопку голосового управления SPEECH.
2. Произнесите «Phonebook» («Телефонный справочник»).

3. Система голосовых инструкций произнесет: «Select one of the following: new entry, edit number, edit name, list names, delete, erase all, or import contact» («Выберите действие: создать новую запись, редактировать номер, редактировать имя, перечислить имена, удалить, стереть все или импортировать контакт»). Ответьте «Delete» («Удалить»).
4. Система голосовых инструкций произнесет: «Please say the name of the entry you would like to delete, or say list names» («Назовите имя записи, которую хотите удалить, или скажите “Перечислить имена”»). Назовите имя записи телефонного справочника, из которой требуется удалить телефонный номер.

ПРИМЕЧАНИЕ

- Если Вы ответите «List names» («Перечислить имена»), система начнет по порядку перечислять все имена, имеющиеся в телефонном справочнике. См. разделы «Телефонный справочник автомобиля», стр. 7-95, и «Прослушивание списка зарегистрированных имен», стр. 7-99.

5. Если в выбранной записи телефонного справочника зарегистрирован только один телефонный номер, система голосовых инструкций произнесет: «Deleting <имя> <тип телефона>» («Удаление <имя> <тип телефона>»).

Если для выбранного абонента в телефонном справочнике записано несколько номеров, система голосовых инструкций спросит: «Would you like to delete [home], [work], [mobile], [other], or all?» («Хотите удалить [домашний], [рабочий], [мобильный], [другой] номер или все?»). Выберите ячейку, из которой необходимо удалить номер. Система голосовых инструкций произнесет: «Deleting <имя> <тип телефона>» («Удаление <имя> <тип телефона>»).

ПРИМЕЧАНИЕ

- Если Вы хотите удалить все номера данного абонента, ответьте «All» («Все»).

6. Система попросит подтвердить удаление выбранных телефонных номеров. Чтобы выполнить удаление, ответьте «Yes» («Да»). Чтобы отказаться от удаления телефонных номеров и вернуться к пункту 4, ответьте «No» («Нет»).
7. По завершении удаления телефонных номеров система голосовых инструкций произнесет «<Имя> <тип телефона> deleted» («<Имя> <тип телефона> удалено»), и система вернется в главное меню. В случае удаления телефонных номеров из всех ячеек система произнесет «<Имя> and all locations deleted» («<Имя> и все записи удалены») и соответствующая запись будет удалена из телефонного справочника. Если в записи остались какие-либо номера, данная запись вместе с номерами останется в телефонном справочнике.

■ Удаление всей информации из телефонного справочника

E00740100027

Вы можете удалить из телефонного справочника автомобиля всю имеющуюся информацию.

1. Нажмите кнопку SPEECH.
2. Произнесите «Phonebook» («Телефонный справочник»).
3. Система голосовых инструкций произнесет: «Select one of the following: new entry, edit number, edit name, list names, delete, erase all, or import contact» («Выберите действие: создать новую запись, редактировать номер, редактировать имя, перечислить имена, удалить, стереть все или импортировать контакт»). Ответьте «Erase all» («Стереть все»).
4. Для подтверждения удаления система голосовых инструкций спросит: «Are you sure you want to erase everything from your hands-free system phonebook?» («Вы уверены, что хотите удалить все содержимое телефонного справочника системы?»). Ответьте «Yes» («Да»). Чтобы отказаться от удаления и вернуться в главное меню, ответьте «No» («Нет»).
5. Система голосовых инструкций произнесет: «You are about to delete everything from your hands-free system phonebook. Do you want to continue?» («Вы собираетесь удалить все содержимое телефонного справочника системы. Хотите продолжить?»). Для продолжения ответьте «Yes» («Да»). Чтобы отказаться от удаления и вернуться в главное меню, ответьте «No» («Нет»).

6. Система голосовых инструкций произнесет «Please wait, erasing the hands-free system phonebook» («Ожидайте, содержимое телефонного справочника удаляется») и начнет удаление всех данных из телефонного справочника.

По окончании процесса удаления система голосовых инструкций произнесет «Hands-free system phonebook erased» («Содержимое телефонного справочника удалено»), после чего система вернется в главное меню.

Мобильный телефонный справочник

E00763900080

Все записи, хранящиеся в телефонном справочнике мобильного телефона, можно передать в виде единого пакета данных и внести в мобильный телефонный справочник. В системе можно зарегистрировать не более 7 мобильных телефонных справочников, каждый из которых может содержать не более 1000 имен абонентов.

Система Bluetooth® 2.0 автоматически осуществляет преобразование имен, содержащихся в передаваемых записях телефонных справочников, из текстовой формы в голосовую.

ПРИМЕЧАНИЕ

- С подключенным мобильным телефоном можно использовать только тот мобильный телефонный справочник, который был передан из данного телефона.

ПРИМЕЧАНИЕ

- Изменять имена и телефонные номера, зарегистрированные в записях мобильного телефонного справочника, невозможно. Точно так же невозможно удалять отдельные записи из мобильного телефонного справочника. Чтобы изменить или удалить любые из этих данных, измените соответствующую информацию в исходном телефонном справочнике на мобильном телефоне, а затем повторите передачу телефонного справочника.

Импорт телефонного справочника устройства

Передача телефонного справочника, хранящегося на мобильном телефоне, в мобильный телефонный справочник осуществляется, как указано ниже.

ПРИМЕЧАНИЕ

- Передача во время движения невозможна. Перед началом передачи остановите автомобиль в безопасном месте.
- Данные, сохраненные в мобильном телефонном справочнике, перезаписываются на данные, содержащиеся в телефонном справочнике мобильного телефона.
- В зависимости от совместимости мобильного телефона передача всех данных или какой-либо их части может оказаться невозможной, даже если телефон поддерживает технологию Bluetooth®.

ПРИМЕЧАНИЕ

- Импортировать можно только номера домашнего, рабочего и мобильного телефонов.
- Максимальная поддерживаемая длина телефонных номеров составляет 19 цифр. Если телефонный номер содержит более 20 цифр, в телефонный справочник автомобиля будут записаны только первые 19 цифр.
- Если телефонный номер содержит какие-либо символы, кроме 0–9, *, # и +, перед началом передачи эти символы удаляются.
- Для получения информации о настройках соединения на мобильном телефоне обратитесь к руководству по эксплуатации телефона.

1. Нажмите кнопку SPEECH.
2. Произнесите «Phonebook» («Телефонный справочник»).
3. Система голосовых инструкций произнесет: «Select one of the following: new entry, edit number, edit name, list names, delete, erase all, or import contact» («Выберите действие: создать новую запись, редактировать номер, редактировать имя, перечислить имена, удалить, стереть все или импортировать контакт»). Ответьте «Import contact» («Импортировать контакт»).
4. Система голосовых инструкций произнесет: «Would you like to import a single entry or all contacts?» («Хотите импортировать одну запись или все контакты?»). Ответьте «All contacts» («Все контакты»).

5. Система голосовых инструкций произнесет: «Importing the contact list from the mobile phonebook. This may take several minutes to complete. Would you like to continue?» («Импортирование списка контактов из справочника телефона. Это может занять несколько минут. Хотите продолжить?»). Ответьте «Yes» («Да»). Начнется передача телефонного справочника, хранящегося на мобильном телефоне, в мобильный телефонный справочник.
В случае получения ответа «No» («Нет») система вернется в главное меню.



ПРИМЕЧАНИЕ

- Если телефонный справочник на мобильном телефоне не содержит записей, система голосовых инструкций произнесет: «There are no contacts on the connected phone» («Контакты в подключенном телефоне отсутствуют»).

6. По завершении передачи данных система голосовых инструкций произнесет «Import complete» («Импорт завершен») и система вернется в главное меню.

7



ПРИМЕЧАНИЕ

- В зависимости от количества контактов передача может занять некоторое время.
- Если системе Bluetooth® 2.0 не удастся соединиться с мобильным телефоном, поддерживающим технологию Bluetooth®, система голосовых инструкций произнесет «Unable to transfer contact list from phone» («Невозможно передать контакты из телефона») и система вернется в главное меню.
- Если во время передачи данных нажать кнопку HANG-UP или нажать и удерживать кнопку SPEECH, передача будет отменена и система вернется в главное меню.
- В случае возникновения какого-либо сбоя во время передачи данных вся передача будет отменена и система голосовых инструкций сообщит «Unable to complete the phonebook import» («Невозможно завершить импорт телефонного справочника»), после чего система вернется в главное меню.

Команды для создания голосовой модели

E00732401451

Phrase	English	French	Spanish	Italian	German	Dutch	Portuguese	Russian
1	0123456789	0123456789	0123456789	0123456789	0123456789	0123456789	0123456789	0123456789
2	888 555 1212	888 555 1212	888 555 1212	888 555 1212	888 555 1212	888 555 1212	888 555 1212	888 555 1212
3	Call	Appeler	Llamar	Chiama	Anrufen	Bellen	Ligar	Вызов
4	Dial	Composer	Marcar	Componi	Wählen	Nummer keuze	Marcar	Набор
5	Setup	Configurer	Configuración	Configura	Einrichtung	Setup	Configurar	Настройка
6	Cancel	Annuler	Cancelar	Annulla	Abbrechen	Annuleren	Cancelar	Отмена
7	Continue	Continuer	Continuar	Continua	Weiter	Doorgaan	Continuar	Продолжить
8	Help	Aide	Ayuda	Aiuto	Hilfe	Help	Ajuda	Справка

7

Входной разъем USB*

E00761901982

Вы можете подсоединять накопитель с интерфейсом USB или проигрыватель iPod* для воспроизведения музыкальных файлов, хранящихся в памяти этих устройств.

* iPod — зарегистрированный товарный знак компании Apple Inc. в Соединенных Штатах Америки и других странах.

7 Входной разъем USB (A) находится в указанном месте.

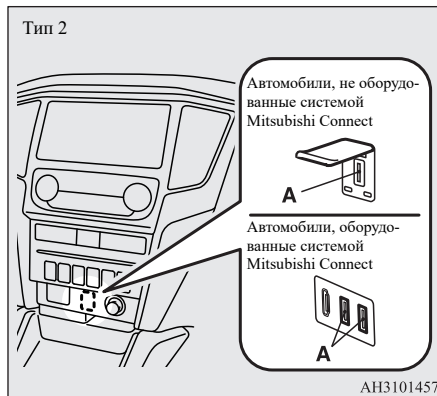
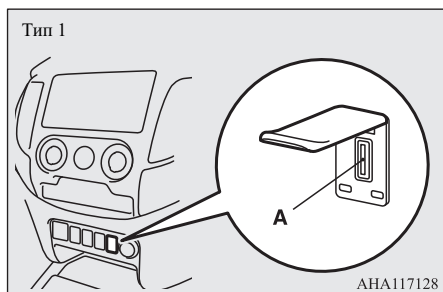

Порядок подключения и отсоединения USB-накопителя и проигрывателя iPod приведен ниже.

Сведения о порядке воспроизведения музыкальных файлов можно найти в следующих разделах:

«Воспроизведение записей с проигрывателя iPod», стр. 7-32, 7-59.

«Прослушивание записей с USB-накопителя», стр. 7-62.

Подключение USB-накопителя

E00762001977

1. Остановите автомобиль в безопасном месте и переведите ключ в замке зажигания в положение LOCK или включите режим работы OFF.
2. Откройте крышку (при наличии) входного разъема USB (A) на центральной консоли.

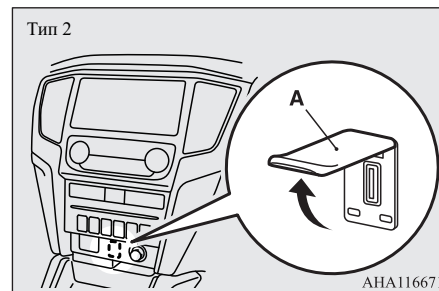
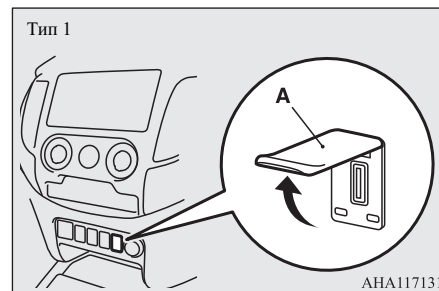

3. Подключите имеющийся в продаже соединительный кабель USB (C) к USB-накопителю (B).

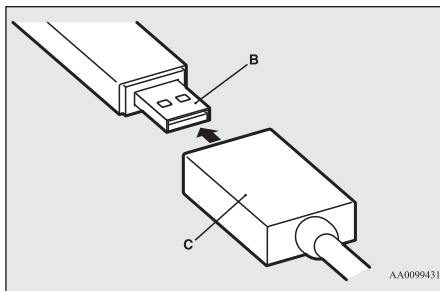

4. Подключите соединительный кабель USB к входному разъему USB.

ПРИМЕЧАНИЕ

- Не подключайте USB-накопитель непосредственно к входному разъему USB. Это может привести к повреждению USB-накопителя.

5. Чтобы отключить соединительный кабель, сначала поверните ключ в замке зажигания в положение LOCK или включите режим работы OFF, а затем действуйте в порядке, обратном порядку подключения.

ПРЕДОСТЕРЕЖЕНИЕ

- После отключения соединительного кабеля убедитесь в том, что закрыта крышка разъема (при наличии). Попадание посторонних предметов в разъем может вызвать его поломку.

Подключение проигрывателя iPod

E00762102018

1. Остановите автомобиль в безопасном месте и переведите ключ в замке зажигания в положение LOCK или включите режим работы OFF.
2. Откройте крышку (при наличии) входного разъема USB (A) на центральной консоли.

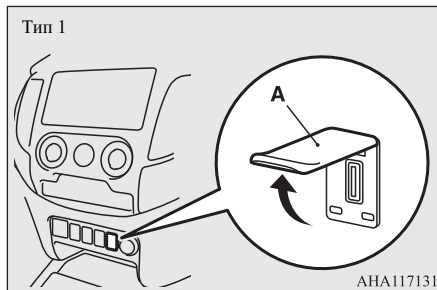

Тип 2

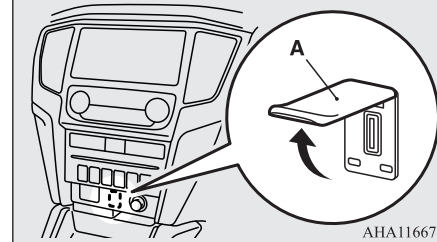

3. Подключите соединительный кабель к проигрывателю iPod.

ПРИМЕЧАНИЕ

- Используйте оригинальный соединительный кабель компании Apple Inc.

4. Подключите соединительный кабель USB к входному разъему USB.
5. Чтобы отключить соединительный кабель, сначала поверните ключ в замке зажигания в положение LOCK или включите режим работы OFF, а затем действуйте в порядке, обратном порядку подключения.

ПРЕДОСТЕРЕЖЕНИЕ

- После отключения соединительного кабеля следует убедиться в том, что закрыта крышка разъема (при наличии). Попадание посторонних предметов в разъем может вызвать его поломку.

Типы подключаемых устройств и поддерживаемые форматы файлов

E00762201650

Автомобили без системы Bluetooth® 2.0

Сведения о типах устройств, которые можно подключать, и поддерживаемых форматах файлов см. на следующих страницах.

Для автомобилей, оборудованных радиоприемником диапазонов AM/FM с проигрывателем компакт-дисков и внешним аудиовходом

См. разделы «Воспроизведение записей с проигрывателя iPod», стр. 7-32, «Прослушивание записей с USB-накопителя», стр. 7-34, и «Аудиофайлы (MP3/WMA/AAC)», стр. 7-20.

Для автомобилей, оборудованных аудиосистемой с сенсорным управлением DISPLAY AUDIO

Более подробная информация представлена в отдельном руководстве.

Для автомобилей, оборудованных системой Mitsubishi Connect

Более подробная информация представлена в отдельном руководстве.

Для автомобилей, оборудованных системой Mitsubishi (MMCS)

Более подробная информация представлена в отдельном руководстве.

Автомобили с системой Bluetooth® 2.0

Сведения о типах устройств, которые можно подключать, и поддерживаемых форматах файлов см. в следующих разделах.

■ Типы устройств

Поддерживается возможность подключения устройств следующих типов.

Название модели	Параметры
USB-накопитель	Емкость запоминающего устройства не менее 256 МБ (файловая система — FAT 16/32)
Прочие устройства, кроме USB-накопителей и проигрывателей iPod	Цифровой аудиопроигрыватель с поддержкой протокола Mass Storage Class

В некоторых странах информацию по аудиосистемам, совместимым с устройствами iPod*, iPod classic*, iPod nano*, iPod touch* и iPhone* можно получить на веб-сайте MITSUBISHI MOTORS.

Пожалуйста, ознакомьтесь и подтвердите свое согласие с условиями «Предупреждения о ссылках на веб-сайты других компаний». Упомянутые выше веб-сайты могут выполнить подключение к стороннему сайту.

<http://www.mitsubishi-motors.com/en/products/index.html>.

* iPod, iPod classic, iPod nano, iPod touch и iPhone — зарегистрированные товарные знаки компании Apple Inc. в Соединенных Штатах Америки и других странах.



ПРИМЕЧАНИЕ

- В зависимости от типа подключаемого USB-накопителя или иного устройства данное устройство может работать со сбоями или с поддержкой ограниченного набора функций.
- Рекомендуется использовать проигрыватель iPod, микропрограмма которого обновлена до последней версии.
- Проигрыватель iPod, подключенный к входному разъему USB, подзарядается, когда ключ в замке зажигания находится в положении ON или ACC либо включен режим работы ON или ACC.
- Не храните USB-накопитель или проигрыватель iPod в автомобиле.
- На случай повреждения данных рекомендуется производить резервное копирование файлов.

ПРИМЕЧАНИЕ

- Не подключайте к входному разьему USB никакие устройства (например, такие как жесткие диски, устройства чтения карт памяти и т. д.), кроме тех устройств, которые указаны как разрешенные для подключения в предыдущем разделе. Это может привести к повреждению соответствующих устройств и/или данных. Если любое такое устройство было по ошибке подключено, то в таком случае переведите ключ в замке зажигания в положение LOCK или включите режим работы OFF, а затем отсоедините устройство.

■ Характеристики файлов

С USB-накопителя или иного устройства с поддержкой протокола Mass Storage Class можно воспроизводить музыкальные файлы с нижеуказанными характеристиками. При подключении проигрывателя iPod характеристики воспроизводимых файлов зависят от подключенного проигрывателя iPod.

Описание	Параметры
Формат файлов	MP3, WMA, AAC, WAV
Максимальное количество уровней (включая корневую папку)	8 уровней
Количество папок	700
Количество файлов	65 535

Разъем HDMI*

E00771400198

Вы можете подключить распространяемые через торговую сеть HDMI устройства, например видеокамеру или смартфон, к разьему HDMI (A).

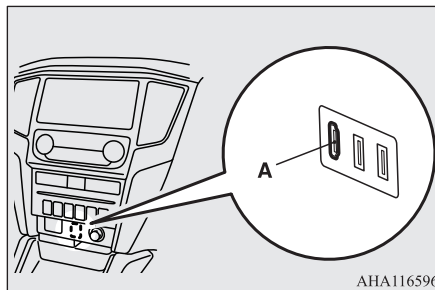

ПРИМЕЧАНИЕ

- Более подробная информация представлена в отдельном руководстве системы Mitsubishi Connect.

Подключение

1. Остановите автомобиль в безопасном месте и переведите ключ в замке зажигания в положение LOCK или включите режим работы OFF.
2. Подключите имеющийся в продаже соединительный кабель HDMI к устройству HDMI.

3. Подключите соединительный кабель HDMI к разьему HDMI.
4. Соединительный кабель HDMI извлекается в порядке, обратном порядку установки.

Солнцезащитные козырьки

E00711202655

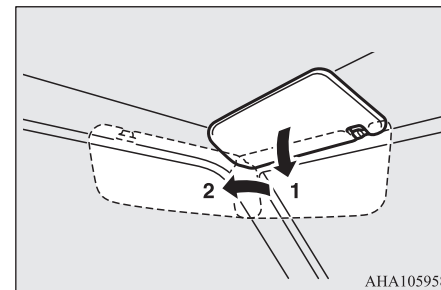

- 1 — положение для защиты от света спереди
- 2 — положение для защиты от света сбоку

Держатель для бумаг

Держатель (A) находится с обратной стороны солнцезащитного козырька.

Тип 1

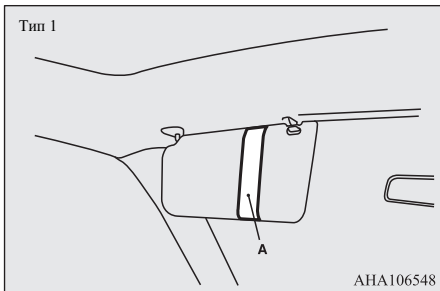

АНА106548

Тип 2

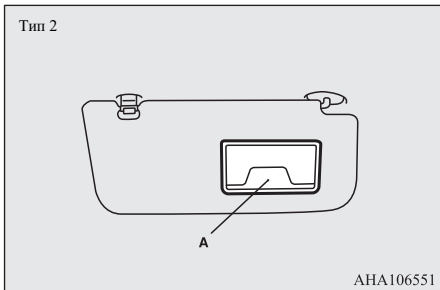

АНА106551

Косметическое зеркало

E00711301877

На обратной стороне солнцезащитного козырька переднего пассажира имеется косметическое зеркало.

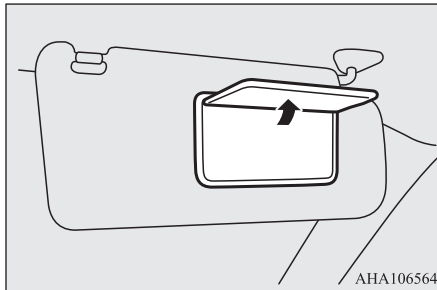

АНА106564

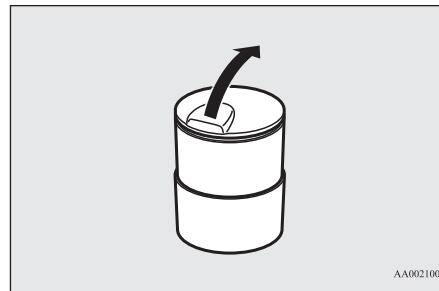

АА0021001

Места установки переносной пепельницы

Переносную пепельницу можно устанавливать в указанные места.

Для водителя и переднего пассажира

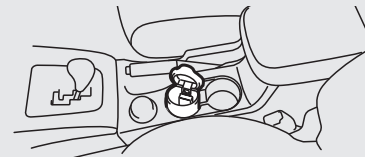

Для пассажиров заднего сиденья



АНЗ100258

7

⚠ ПРЕДОСТЕРЕЖЕНИЕ

- Запрещается оставлять пластиковые карты в держателе для бумаг. Если автомобиль припаркован под прямыми солнечными лучами, внутри автомобиля станет очень жарко, что может привести к деформации или растрескиванию пластиковых карт.

Пепельница

E00711402279

⚠ ПРЕДОСТЕРЕЖЕНИЕ

- Прежде чем бросать в пепельницу спичку или сигарету, погасите ее.
- Запрещается класть в пепельницу бумагу и другие огнеопасные предметы. Существует опасность их возгорания от сигареты.
- Обязательно закрывайте пепельницу. Если оставить ее открытой, то окурки, оставленные в ней, могут вновь воспламениться.

Чтобы воспользоваться переносной пепельницей, откройте крышку.

Прикуриватель

E00711502847

Воспользоваться прикуривателем можно только тогда, когда ключ в замке зажигания находится в положении ON или ACC либо включен режим работы ON или ACC.

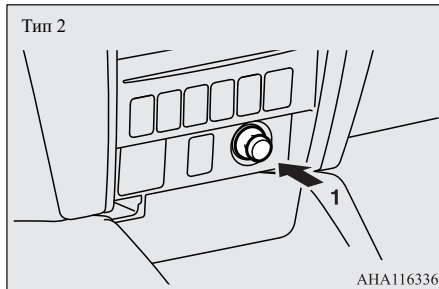
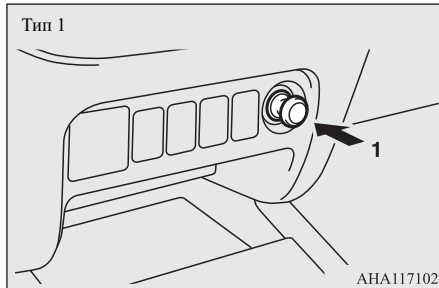

1 — нажмите до упора и отпустите

Нагревшись до необходимой температуры, прикуриватель автоматически со щелчком вернется в исходное положение. Извлеките его из гнезда. После использования установите прикуриватель в исходное положение в гнездо.



ПРИМЕЧАНИЕ

- Не оставляйте прикуриватель вне гнезда, т. к. при этом в гнездо прикуривателя могут попасть посторонние предметы и вызвать короткое замыкание.



ПРЕДОСТЕРЕЖЕНИЕ

- Запрещается прикасаться к нагревательному элементу или корпусу прикуривателя; во избежание ожогов следует держать прикуриватель только за рукоять.
- Чтобы предотвратить получение ожогов, не следует позволять детям играть с прикуривателем или пользоваться им.
- Если прикуриватель не возвращается в исходное положение примерно через 30 секунд после нажатия, очевидно, имеют место неполадки в его работе. Нужно извлечь прикуриватель и обратиться за помощью в авторизованный сервисный центр MITSUBISHI MOTORS.



ПРЕДОСТЕРЕЖЕНИЕ

- Запрещается использовать какое-либо электрооборудование, не одобренное MITSUBISHI MOTORS. В таком случае прикуриватель может быть поврежден. Если гнездо прикуривателя было повреждено, то при попытке использования прикуривателя он может вернуться в исходное положение немедленно после нажатия или оставаться зафиксированным в гнезде.
- Если гнездо прикуривателя используется как источник электроэнергии для какого-либо прибора, то необходимо убедиться, что подключаемый прибор рассчитан на напряжение питания 12 В, а его мощность не превышает 120 Вт. Кроме того, длительное пользование электроприбором при неработающем двигателе может привести к разряду аккумуляторной батареи.

7

Розетка электропитания

E00711602620

Пользоваться розеткой электропитания можно только тогда, когда ключ в замке зажигания находится в положении ON или ACC либо включен режим работы ON или ACC. Для подключения электроприбора откройте крышку и вставьте штекер в розетку.

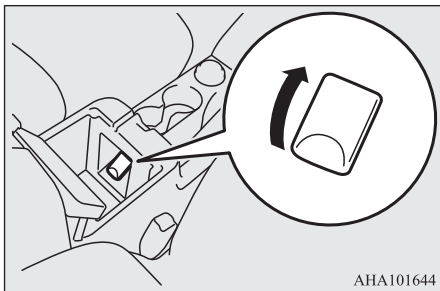

АНА101644

7

⚠ ПРЕДОСТЕРЕЖЕНИЕ

- Убедитесь, что подключаемый электроприбор рассчитан на напряжение питания 12 В, а его мощность не превышает 120 Вт. Прежде чем пользоваться розеткой, нужно убедиться, что суммарная мощность, потребляемая всеми подключаемыми электроприборами, не превышает 120 Вт при напряжении 12 В.
- Длительное пользование электроприборами при неработающем двигателе может привести к разряду аккумуляторной батареи.
- Обязательно закрывайте крышку розетки, если она не используется, поскольку при открытой крышке в розетку могут попасть посторонние предметы и вызвать короткое замыкание.

Зарядный разъем USB*

E00778300141

Зарядный разъем USB может использоваться в качестве источника питания устройств USB, когда ключ в замке зажигания находится в положении ON или ACC либо включен режим работы ON или ACC.

В автомобиле имеются два зарядных разъема USB, расположенных с обратной стороны ящика в напольной консоли.

При необходимости использования разъема USB для зарядки устройств откройте крышку и подключите к разъему соединительный кабель USB.

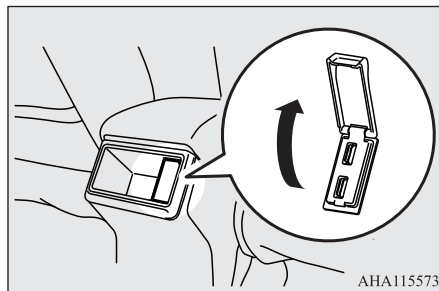

АНА115573

⚠ ПРЕДОСТЕРЕЖЕНИЕ

- Если зарядный разъем USB не используется, нужно закрыть крышку разъема, так как в противном случае внутрь разъема могут попасть посторонние предметы и вызвать короткое замыкание или забить разъем так, что подключаемые для зарядки посредством соединительного кабеля USB устройства могут оказаться повреждены.
- Нужно вставлять до упора в зарядный разъем USB соединительный кабель USB. Если соединительный кабель USB не вставлен в разъем до упора, он может чрезмерно нагреться, что приведет к перегоранию плавких предохранителей.
- Нужно следить за тем, чтобы мощность энергопотребления не превышала 10,5 Вт. (Пиковое напряжение для зарядного разъема USB составляет 5 В (2,1 А) постоянного тока.)
При невыполнении этого требования подключенные устройства либо сам зарядный разъем USB могут быть повреждены.
- Запрещается использовать двусторонний соединительный кабель USB, у которого соединительная плата расположена по центру разъема.
При невыполнении этого требования зарядный разъем USB будет поврежден.
- Длительное пользование электроприборами при неработающем двигателе может привести к разряду аккумуляторной батареи.

ПРИМЕЧАНИЕ

- Зарядный разъем USB может использоваться только в качестве источника питания. Оба зарядных разъема USB не подключены к аудиоустройствам автомобиля.
- Запрещается заряжать одновременно несколько мобильных устройств, используя разветвитель USB-разъема.
- Если в зарядный разъем USB попала вода или напиток, немедленно прекратите его использование и обратитесь для проверки автомобиля в авторизованный сервисный центр MITSUBISHI MOTORS.

Цифровые часы*

E00711801540

Цифровые часы показывают время, когда ключ в замке зажигания находится в положении ON или ACC либо включен режим работы ON или ACC.

Установка времени

Установка времени производится с помощью следующих кнопок:

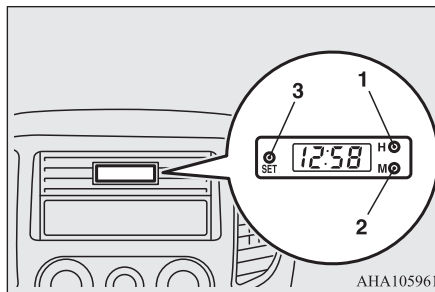

ANA105961

- 1 — установка часов
 - 2 — установка минут
 - 3 — обнуление значения минут
- Пример:

10:30–11:29 изменяется на 11:00

11:30–12:29 изменяется на 12:00

ПРИМЕЧАНИЕ

- Если при ремонте или по иным причинам от аккумуляторной батареи отсоединялись провода, после их подсоединения необходимо вновь установить время на часах.

Лампы освещения салона

E00712002878

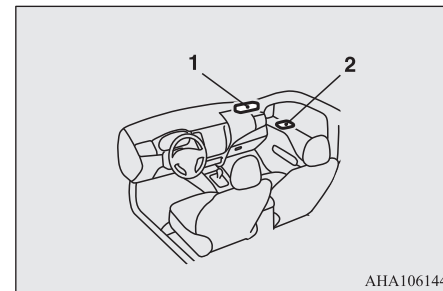

ANA106144

- 1 — передняя лампа освещения салона и лампы местной подсветки*
- 2 — задняя лампа освещения салона

ПРИМЕЧАНИЕ

- Если оставить лампы освещения салона включенными при неработающем двигателе, это приведет к разряду аккумуляторной батареи. Прежде чем выходить из автомобиля, убедитесь, что все лампы освещения салона выключены.

Лампы освещения салона

E00712102794

Передняя лампа освещения салона*

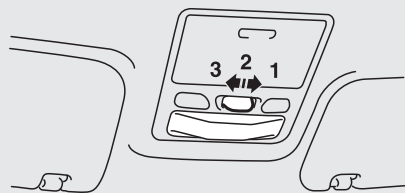

АНА114723

Задняя лампа освещения салона



АА0082790

Положение переключателя	Работа ламп освещения салона
1 — положение ON 	Лампа включена, независимо от того, открыта или закрыта дверь.

Положение переключателя	Работа ламп освещения салона
2 — положение DOOR (●)	<p>Функция задержки</p> <p>Автомобили без системы дистанционного управления замками дверей</p> <p>Лампа включается, если одна из дверей открыта. Лампа выключается приблизительно через 7 секунд после закрытия всех дверей. Однако лампа выключается сразу, как только ключ в замке зажигания поворачивается в положение ON при всех закрытых дверях.</p> <p>Автомобили с системой дистанционного управления замками дверей</p> <p>Лампа включается, если одна из дверей открыта. Лампа выключается приблизительно через 15 секунд после закрытия всех дверей. Однако лампа выключается сразу при закрытии всех дверей в следующих случаях:</p>

Положение переключателя	Работа ламп освещения салона
	<ul style="list-style-type: none"> ● Когда ключ в замке зажигания находится в положении ON или включен режим работы ON. ● При запирании дверей автомобиля с помощью центрального замка. ● Когда для запираения автомобиля используется ключ системы дистанционного управления замками дверей или электронный ключ. ● При запираении автомобиля с помощью функции дистанционного управления автомобилем (если предусмотрено).

Положение переключателя	Работа ламп освещения салона
	<p>Функция автоматического отключения ламп освещения салона</p> <p>Если лампа освещения салона оставлена включенной, а ключ в замке зажигания находится в положении LOCK или ACC либо включен режим работы OFF или ACC и открыта одна из дверей, примерно через 30 минут лампа автоматически выключается во избежание полной разрядки аккумуляторной батареи.</p> <p>После автоматического выключения лампа включается вновь в следующих случаях:</p> <ul style="list-style-type: none"> ● Когда ключ в замке зажигания поворачивается в положении ON либо включается режим работы ON. ● Когда используется система дистанционного управления замками дверей или системы дистанционного управления автомобилем. ● Когда все двери закрываются.
3 — положение OFF (○)	Лампа выключена независимо от того, открыта или закрыта дверь.

ПРИМЕЧАНИЕ

- Если ключ зажигания извлечен или включен режим работы OFF при закрытых дверях, лампа включается и выключается примерно через 15 секунд.
- Время, через которое лампа выключается, можно изменить. Более подробную информацию можно получить в авторизованном сервисном центре MITSUBISHI MOTORS.
- Функция автоматического выключения не срабатывает, если переключатель лампы освещения салона установлен в положение ON или . Данную функцию можно отключить. Более подробную информацию можно получить в авторизованном сервисном центре MITSUBISHI MOTORS.

Лампы местной подсветки*

E00712401309

Чтобы включить лампу, нажмите на включатель (A). Чтобы выключить ее, нажмите на включатель повторно.

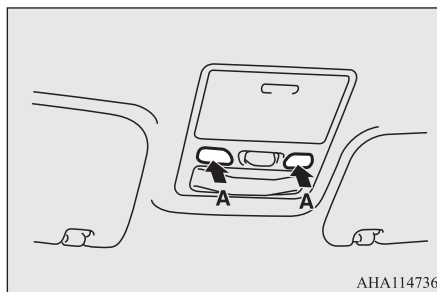

Вещевые ящики

ПРЕДОСТЕРЕЖЕНИЕ

- Если автомобиль находится на стоянке на солнце в жаркую погоду, не следует оставлять в салоне зажигалки, банки с газированными напитками и очки. Воздух в салоне очень сильно нагревается, поэтому зажигалки и другие огнеопасные предметы могут воспламениться, а закрытые банки с напитками — разорваться. Кроме того, очки с пластиковыми линзами могут деформироваться или потрескаться от нагрева.
- Во время движения крышки вещевых ящиков должны быть закрыты. При невыполнении этого требования крышки или предметы, находящиеся в ящиках, могут стать причиной травм.

7

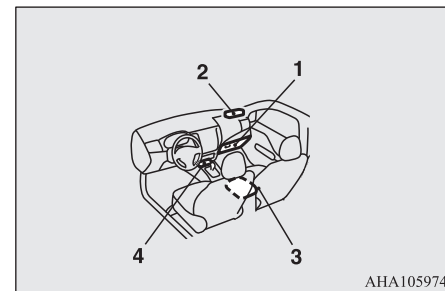

- 1 — вещевой ящик панели приборов
- 2 — отсек для солнцезащитных очков*
- 3 — ящик в напольной консоли
- 4 — вещевой ящик в передней консоли

Вещевой ящик панели приборов

E00717602941

Вещевой ящик панели приборов запирается ключом.

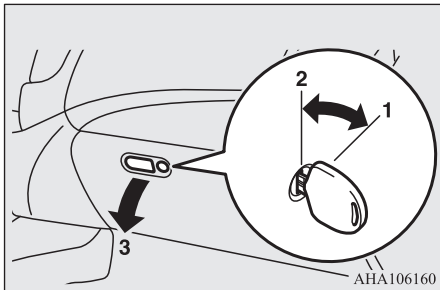

- 1 — запереть
- 2 — отпереть
- 3 — чтобы отпереть, нажмите кнопку

ПРИМЕЧАНИЕ

- Если включить световые приборы путем перевода выключателя световых приборов в положение или AUTO (на модификациях с системой автоматического включения световых приборов), включится лампа подсветки вещевого ящика панели приборов. См. раздел «Выключатель световых приборов», стр. 5-48.

Вещевой ящик в передней консоли

E00748600190

Вещевой ящик в передней консоли расположен на напольной части консоли.

Тип 1

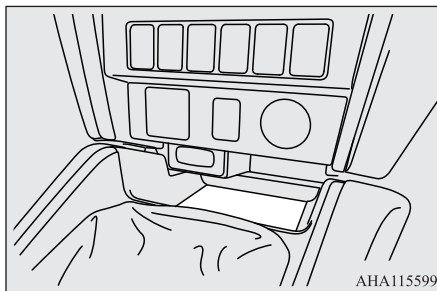

Тип 2

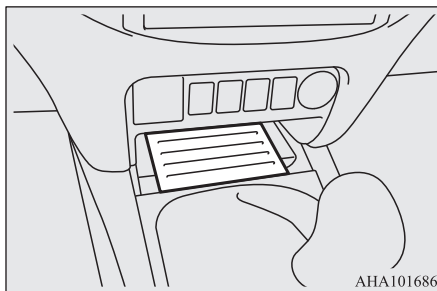

ПРИМЕЧАНИЕ

- Вещевой ящик в передней консоли выполнен съемным, поэтому освободившееся пространство также можно использовать в качестве вещевого отделения.

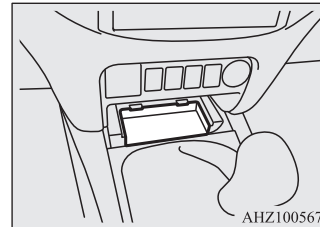

- Если для подключения устройства к входному разъему USB или разъему HDMI используется имеющийся в продаже соединительный кабель USB или HDMI, Вы можете поместить лишнюю часть кабеля в место хранения и установить сверху вещевого ящика, тогда можно будет использовать только необходимую длину кабеля, пропущенную через вещевого ящика.
- Запрещается использовать ящик в передней консоли в качестве пепельницы. При невыполнении данного требования это может стать причиной пожара или повреждения ящика.

Ящик в напольной консоли

E00723302523

⚠ ПРЕДОСТЕРЕЖЕНИЕ

- Во время движения крышка ящика в напольной консоли должна быть закрыта. При невыполнении этого требования при резком торможении руки или пальцы могут быть прижаты крышкой.

В напольной консоли имеются верхний и нижний ящики. Ящик в напольной консоли также можно использовать в качестве подлокотника.

Тип 1

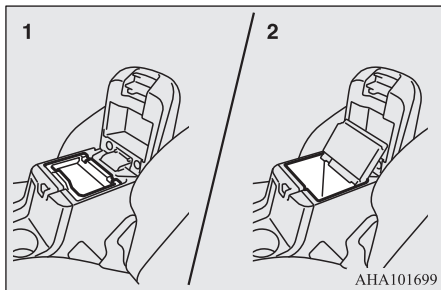

- 1 — верхний ящик
2 — нижний ящик

Верхний ящик

Чтобы открыть верхний ящик, поднимите крышку.

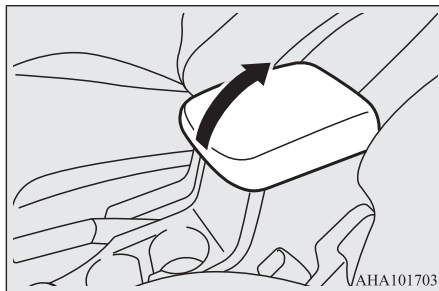

Нижний ящик

Чтобы открыть нижний ящик, поднимите верхний ящик.

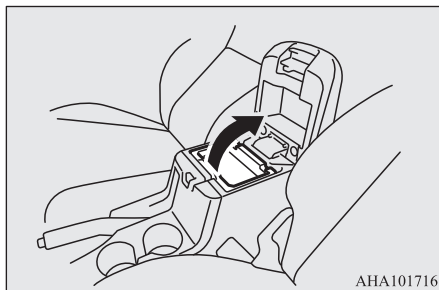

📖 ПРИМЕЧАНИЕ

- При открытии и закрытии крышки соблюдайте осторожность, чтобы не прищемить руки.
- Верхний ящик можно снять и использовать его в качестве портативного вещевого ящика.

Тип 2

Чтобы открыть ящик в напольной консоли, поднимите крышку. Ящик в напольной консоли также можно использовать в качестве подлокотника.

7

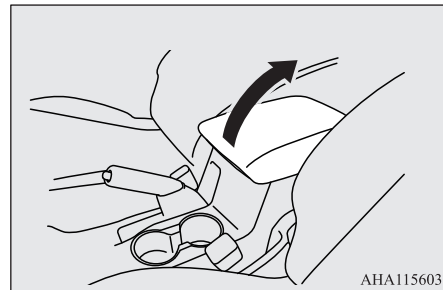

Отсек для солнцезащитных очков*

E00718601475

Чтобы открыть отсек, нажмите на крышку.

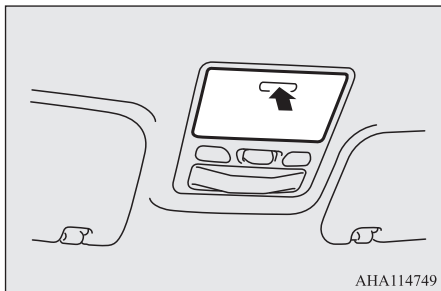

7

⚠ ПРЕДОСТЕРЕЖЕНИЕ

- Отсек не предназначен для хранения вещей, которые тяжелее солнцезащитных очков. Более тяжелые предметы могут выпасть.

📖 ПРИМЕЧАНИЕ

- Отсек может не вместить солнцезащитные очки всех возможных форм и размеров. Следует предварительно убедиться, что очки помещаются в отсек.

Подстаканник

E00714502268

⚠ ПРЕДУПРЕЖДЕНИЕ

- Запрещается распылять воду или разливать напитки в салоне автомобиля. Если переключатели, провода или электрические компоненты намокнут, они могут перестать работать или вызвать пожар в автомобиле. Если случайно разлили в салоне автомобиля воду или напитки, следует удалить максимально возможное количество жидкости и немедленно обратиться для консультации в авторизованный сервисный центр MITSUBISHI MOTORS.

⚠ ПРЕДОСТЕРЕЖЕНИЕ

- Не следует пить напитки во время движения. Это может отвлечь от управления автомобилем и стать причиной аварии.

Для водителя и переднего пассажира

Подстаканник находится между передними сиденьями.

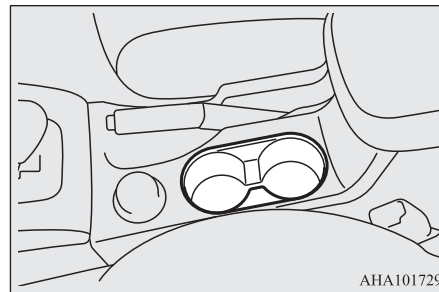

Для пассажиров заднего сиденья

E00716901605

Чтобы воспользоваться подстаканником, опустите подлокотник.

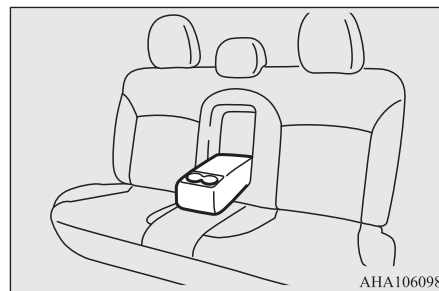

Подставка для бутылки

E00718201732

⚠ ПРЕДУПРЕЖДЕНИЕ

- Запрещается распылять воду или разливать напитки в салоне автомобиля. Если переключатели, провода или электрические компоненты намокнут, они могут перестать работать или вызвать пожар в автомобиле. Если случайно разлили в салоне автомобиля воду или напитки, следует удалить максимально возможное количество жидкости и немедленно обратиться для консультации в авторизованный сервисный центр MITSUBISHI MOTORS.

⚠ ПРЕДОСТЕРЕЖЕНИЕ

- Не следует пить напитки во время движения. Это может отвлечь от управления автомобилем и стать причиной аварии.
- Напитки могут пролиться из-за толчков, возникающих при движении автомобиля. Если напиток очень горячий, можно получить ожоги.

Подставки для бутылок располагаются в правых и левых дверях спереди и сзади.

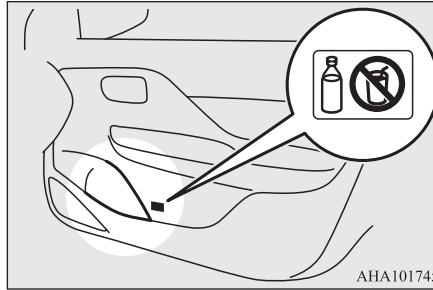

📖 ПРИМЕЧАНИЕ

- Запрещается помещать чашки и банки с напитками в подставки для бутылок.
- Плотно закройте бутылку, прежде чем ставить ее в подставку.
- Некоторые бутылки могут не войти в подставку из-за своих размеров или формы.

Крюк для багажа

E00732901414

На крюк можно вешать легкий багаж.

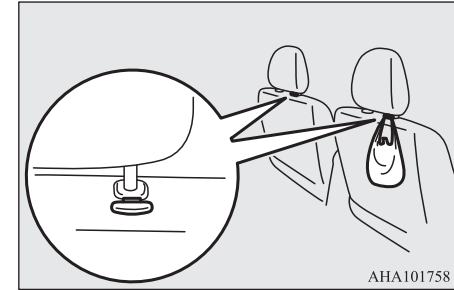

📖 ПРИМЕЧАНИЕ

- Не подвешивайте на крюк тяжелые предметы (массой более 4 кг). Это может привести к повреждению крюка.

Верхние вспомогательные ручки

E00732801400

За эти ручки можно держаться во время движения.

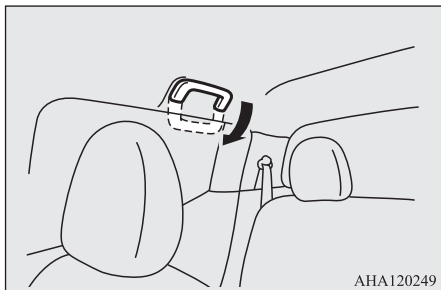

7

⚠ ПРЕДОСТЕРЕЖЕНИЕ

- Не следует держаться за вспомогательные ручки при посадке или высадке. Ручка может сломаться, и можно упасть.

Ремни крепления аптечки и знака аварийной остановки

E00717201142

Аптечку и знак аварийной остановки можно закрепить ремнями, установленными, как показано на рисунке.

Модификация Club cab

Ремень для фиксации аптечки расположен под полом с правой стороны заднего сиденья.

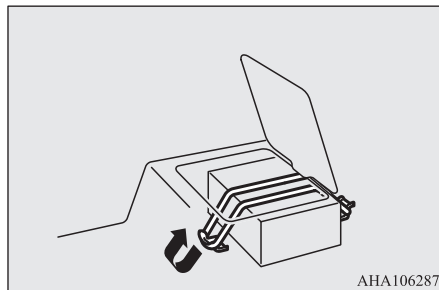

Ремень для крепления знака аварийной остановки расположен слева под задним сиденьем.

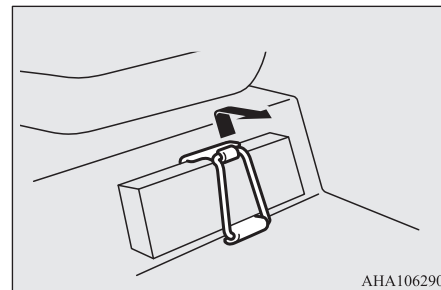

Модификация Double cab

На стенке за сиденьем имеется ремешок для крепления аптечки и знака аварийной остановки.

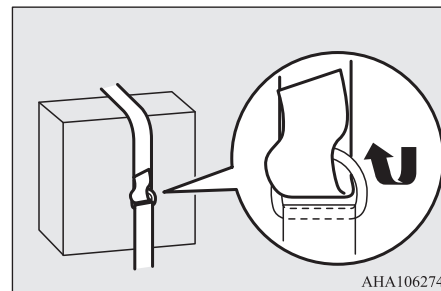

Действия в сложных ситуациях

Система экстренного реагирования при авариях	
«ЭРА-ГЛОНАСС»*	8-2
Действия при выходе автомобиля из строя	8-8
Если режим работы OFF не включается (для автомобилей	
с системой дистанционного управления автомобилем)	8-8
Запуск двигателя от внешнего источника энергии	8-8
Перегрев двигателя	8-10
Удаление воздуха из системы питания	8-11
Слив воды из топливного фильтра	8-12
Комплект инструмента, домкрат и рукоятка домкрата	8-12
Замена колеса	8-16
Буксировка	8-23
Вождение автомобиля в сложных условиях	8-26

Система экстренного реагирования при авариях «ЭРА-ГЛОНАСС»*

E00804800135

«ЭРА-ГЛОНАСС» — это система, разработанная для уменьшения тяжести последствий при авариях. При аварии или внезапных проблемах со здоровьем координаты местонахождения автомобиля и информация об автомобиле передаются системой в контакт-центр, оператор которого в случае необходимости отправляет на место происшествия службы экстренного реагирования.

8

⚠ ПРЕДУПРЕЖДЕНИЕ

- В зоне или местности, где контакт-центр системы экстренного реагирования при авариях «ЭРА-ГЛОНАСС» недоступен или где радиоволны для выполнения экстренного вызова не могут быть приняты или переданы корректно, система не работает. В этом случае нужно вызвать самостоятельно службы экстренного реагирования по мобильному телефону.
- Если при аварии чувствуется запах топлива или подозрительный неприятный запах, не следует оставаться в автомобиле; нужно немедленно покинуть его и удалиться от него на безопасное расстояние.

⚠ ПРЕДУПРЕЖДЕНИЕ

- Ожидая службы экстренного реагирования после сигнала бедствия, следует принять меры для предотвращения последующих аварий, например столкновений движущихся сзади автомобилей с данным автомобилем, и удалиться от места происшествия на безопасное расстояние.
- В следующих случаях нужно самостоятельно вызывать службы экстренного реагирования по мобильному телефону:
 - Если система не работает, так как пострадала во время аварии.
 - Если автомобиль находится в месте, где прием и передача радиоволн затруднены (например, в помещении, на подземной парковке, в туннеле, в горных районах и т. п.).
 - Если линия контакт-центра занята и экстренный вызов не может быть принят оператором контакт-центра.

📖 ПРИМЕЧАНИЕ

- Система связывается с контакт-центром и передает данные о местоположении и автомобиле, но не может самостоятельно вызвать службы экстренного реагирования и дорожную полицию.
- Система помогает совершить экстренный вызов при аварии или внезапных проблемах со здоровьем, но не предназначена для защиты водителя и пассажиров.

Выполнение экстренного вызова

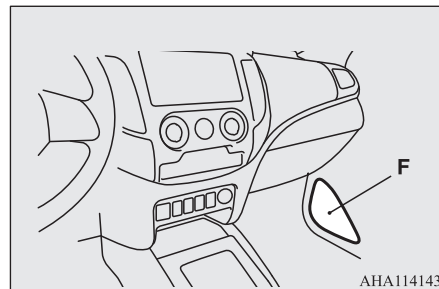
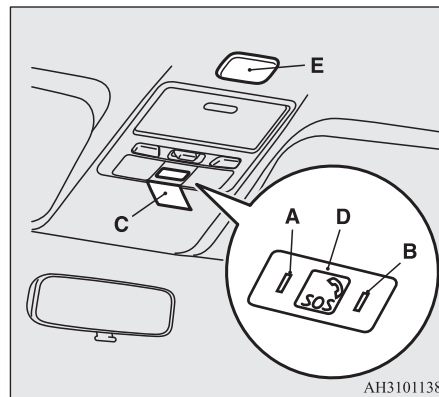

- А — красный индикатор
- В — зеленый индикатор
- С — крышка
- Д — кнопка сигнала бедствия
- Е — микрофон
- F — динамик в двери (только со стороны переднего пассажира)

ПРЕДУПРЕЖДЕНИЕ

- Запрещается демонтировать и устанавливать вышеперечисленные компоненты. Это может привести к потере контакта или поломке оборудования, и система не сможет корректно функционировать.

1. После включения зажигания или режима работы ON красный индикатор (А) и зеленый индикатор (В) включаются примерно на 10 секунд. Спустя примерно 10 секунд после того, как индикаторы выключаются, система переходит в режим ожидания.

ПРЕДУПРЕЖДЕНИЕ

- Если красный или зеленый индикатор не включается при включении зажигания или режима работы ON (ВКЛ.), возможно система неисправна. Рекомендуется немедленно обратиться для проверки системы в авторизованный сервисный центр MITSUBISHI MOTORS.

ПРЕДУПРЕЖДЕНИЕ

- Если красный индикатор включен или включается в течение примерно 20 секунд после включения зажигания или режима работы ON, возможно, имеется неисправность в системе или неисправен элемент питания системы «ЭРА-ГЛОНАСС». Срок службы элемента питания при нормальном использовании составляет приблизительно 3 года. Рекомендуется немедленно обратиться для проверки системы или замены элемента питания в авторизованный сервисный центр MITSUBISHI MOTORS.
- Если система не находится в режиме ожидания, то она не работает. Перед началом движения нужно убедиться в том, что система находится в режиме ожидания.

2. Система работает следующим образом:
Автоматический отчет
 Если автомобиль получает сильный удар.

ПРИМЕЧАНИЕ

- В зависимости от силы удара и угла столкновения система может не сработать.

Ручной отчет

При открытии крышки (С) и нажатии кнопки сигнала бедствия (D).

ПРЕДУПРЕЖДЕНИЕ

- Перед нажатием кнопки сигнала бедствия следует остановить автомобиль в безопасном месте. Если нажимать кнопку сигнала бедствия во время движения, невозможно в должной мере сосредоточиться на окружающей обстановке, что может привести к аварии.

ПРЕДОСТЕРЕЖЕНИЕ

- Запрещается открывать крышку, кроме случаев подачи сигнала бедствия. В противном случае можно случайно нажать кнопку сигнала бедствия. Кроме того, если крышка открыта при движении, то в случае аварии она может стать причиной травм.

ПРИМЕЧАНИЕ

- Пока при ручном отчете не произошло соединения с оператором, запрос можно отменить, вновь нажав кнопку сигнала бедствия и удерживая ее более 2 секунд.
- Запрещается нажимать кнопку сигнала бедствия, кроме случаев аварии или внезапных проблем со здоровьем. Если произведена эвакуация неисправного автомобиля, может взиматься плата за услуги.

3. Зеленый индикатор мигает, и система связывается с контакт-центром.

ПРЕДУПРЕЖДЕНИЕ

- Если красный индикатор включается, как описано ниже, нужно самостоятельно вызвать службы экстренного реагирования по мобильному телефону.
- Если красный индикатор не выключается (возможно, система неисправна).
- Если красный индикатор включен постоянным светом в течение 60 секунд (автомобиль, возможно, находится в месте, где радиоволны не могут быть приняты или переданы).

8

4. Зеленый индикатор медленно мигает, и данные об автомобиле и его местонахождении передаются в контакт-центр.
5. Когда зеленый индикатор перестает мигать и включается постоянным светом, а также подается однократный сигнал зуммера, оператор контакт-центра находится на связи.

ПРЕДУПРЕЖДЕНИЕ

- Запрещается заменять динамики. Если динамики заменены, сигнал зуммера и голос оператора контакт-центра могут быть не слышны. Если динамики подлежат замене из-за неисправности и т. д., рекомендуется обратиться для этого в авторизованный сервисный центр MITSUBISHI MOTORS.

ПРЕДУПРЕЖДЕНИЕ

- Может возникнуть ошибка при передаче отчета в контакт-центр между отправленным и принятым отчетами. Следует подтверждать соответствие отчета реальному объекту при связи по спутниковой линии с оператором контакт-центра.

ПРИМЕЧАНИЕ

- Если микрофон (E) и/или динамик системы в автомобиле неисправны, Вы не сможете поговорить с оператором контакт-центра.
- Звонок не может быть завершен из автомобиля.

6. В случае необходимости контакт-центр обеспечивает эвакуацию пострадавших и аварийного автомобиля.

Перечень состояний индикатора

Ситуация	Контрольная лампа		Причина	Действия	Звук зуммера
	Красный индикатор	Зеленый индикатор			
При повороте ключа зажигания в положение ON или включении режима работы ON	Включается (примерно на 10 секунд).	Включается (примерно на 10 секунд).	Система выполняет самодиагностику.	Подождите некоторое время. По завершении проверки системы индикатор выключится. Если красный и/или зеленый индикаторы не включаются, возможно, система неисправна. В этом случае следует немедленно обратиться для проверки системы в авторизованный сервисный центр MITSUBISHI MOTORS.	Не звучит.
Спустя приблизительно 20 секунд после включения зажигания или режима работы ON	Выключается.	Выключается.	Система работает нормально.	—	Не звучит.
	Включается.	Выключается.	Возможно, имеется неисправность в системе или разряжен элемент питания.	Рекомендуется немедленно обратиться для проверки системы в авторизованный сервисный центр MITSUBISHI MOTORS.	Звучит три раза.
При выполнении экстренного вызова	Выключается.	Мигает (с интервалом 0,5 секунды).	Система связывается с контакт-центром.	—	Не звучит.
	Выключается.	Мигает (с интервалом 2 секунды).	Система передает информацию об автомобиле и его местоположении в контакт-центр.	—	Не звучит.
	Выключается.	Включается.	Оператор контакт-центра находится на связи.	Следует произвести взаимное подтверждение деталей экстренного вызова с оператором контакт-центра. Если зеленый индикатор не выключается даже после завершения сеанса экстренной связи, следует обратиться в авторизованный сервисный центр MITSUBISHI MOTORS для проверки системы.	Звучит один раз.

Ситуация	Контрольная лампа		Причина	Действия	Звук зуммера
	Красный индикатор	Зеленый индикатор			
При неудачной попытке экстренного вызова	Включается (примерно на 60 секунд).	Выключается.	Сеанс экстренной связи прервался.	Повторите попытку экстренного вызова либо самостоятельно вызовите службы экстренного реагирования или эвакуации по мобильному телефону либо находящемуся поблизости стационарному телефону и т. п.	Звучит три раза.

Тестовый режим

8

Убедиться в том, что система исправна и находится в режиме ожидания, можно следующим образом.

Перед началом процедуры остановите автомобиль в безопасном хорошо просматриваемом месте, где прием и передача радиоволн ничем не затруднены.

ПРИМЕЧАНИЕ

- Тестовый экстренный вызов может выполняться только квалифицированными сотрудниками. Поэтому если Вы хотите проверить систему, проконсультируйтесь в авторизованном сервисном центре MITSUBISHI MOTORS.

Переход в тестовый режим

1. При выключенном зажигании или включенном режиме работы OFF включите зажигание или режим работы ON, удерживая при этом нажатой кнопку сигнала бедствия.
2. В течение 10 секунд после поворота замка зажигания в положение ON или включения режима работы ON выполните шаги 3 и 4.
3. Отпустите кнопку сигнала бедствия.
4. Нажмите кнопку сигнала бедствия не менее 3 раз подряд.
5. Спустя примерно 10 секунд после выполнения шага 2 красный и зеленый индикаторы выключатся. После этого прозвучит трехкратный сигнал зуммера.

ПРИМЕЧАНИЕ

- Если сигнал зуммера не подается, повторите процедуру, начиная с шага 1.

6. Приблизительно через 60 секунд зеленый индикатор начинает мигать. Если в течение 20 секунд нажать кнопку сигнала бедствия, произойдет переход в тестовый режим.

ПРИМЕЧАНИЕ

- Если вместо зеленого индикатора начинает мигать красный индикатор, переместите автомобиль в безопасное хорошо просматриваемое место, где прием и передача радиоволн ничем не затруднены, и повторите процедуру, начиная с шага 1.

7. Для выбора варианта тестового режима спустя приблизительно 20 секунд после перехода в тестовый режим нажмите кнопку сигнала бедствия следующим образом:
 - Удерживайте более 10 секунд: отправка тестового отчета в контакт-центр.
 - Удерживайте менее 10 секунд: тест оборудования системы «ЭРА-ГЛОНАСС», установленного в автомобиле.

ПРИМЕЧАНИЕ

- Если в течение 20 секунд не нажать кнопку сигнала бедствия, произойдет выход из тестового режима.
- Если Вы начнете движение при включенном тестовом режиме, то через некоторое время произойдет выход из тестового режима.

Отправка тестового отчета в контакт-центр

1. Включается зеленый индикатор, и начинается отправка отчета в контакт-центр.

ПРИМЕЧАНИЕ

- Если красный индикатор включается примерно на 60 секунд, автомобиль находится в месте, где прием и передача радиоволн затруднены. Поэтому система не может связаться с контакт-центром.

2. Выключение зеленого индикатора свидетельствует о том, что тестовый режим успешно пройден.

Тест оборудования системы «ЭРА-ГЛОНАСС», установленного на автомобиле

1. После однократного сигнала зуммера нажмите кнопку сигнала бедствия.

Проверка индикаторов

 После однократного сигнала зуммера красный и зеленый индикаторы попеременно включаются, что свидетельствует об их исправной работе.
2. Если индикаторы исправны, нажмите кнопку сигнала бедствия. Если индикаторы не работают, подождите примерно 20 секунд.

Проверка динамиков

После двукратного сигнала продолжает подаваться сигнал зуммера, что свидетельствует о нормальной работе динамиков.

3. Если динамики исправны, нажмите кнопку сигнала бедствия. Если динамики не работают, подождите примерно 20 секунд.

Проверка микрофона

После трехкратного сигнала зуммера скажите что-нибудь в микрофон. Если Вы слышите свой голос через динамики, микрофон работает.

4. Если микрофон исправен, нажмите кнопку сигнала бедствия. Если микрофон не работает, подождите примерно 20 секунд.
5. Если все проверки успешно пройдены, включается зеленый индикатор (примерно на 5 секунд) и подается однократный сигнал зуммера.

ПРЕДУПРЕЖДЕНИЕ

- Если любая из проверок не пройдена, включается красный индикатор (примерно на 5 секунд) и сигнал зуммера звучит 3 раза. В таком случае, возможно, система неисправна. Рекомендуется немедленно обратиться для проверки системы в авторизованный сервисный центр MITSUBISHI MOTORS.

6. Выключение зеленого индикатора свидетельствует о том, что тестовый режим успешно пройден.

8

Действия при выходе автомобиля из строя

E00800101137

Если автомобиль вышел из строя в дороге, откатайте его на обочину, включите аварийную сигнализацию и/или поставьте за автомобилем знак аварийной остановки либо мигающий фонарь.

См. раздел «Включатель аварийной световой сигнализации», стр. 5-55.

Если двигатель остановился или не запускается

При неработающем двигателе поведение и управляемость автомобиля существенно изменяются. Перед тем как отбуксировать автомобиль в безопасное место, необходимо учесть следующее:

8-8 Действия в сложных ситуациях

- Усилитель тормозов не работает, поэтому возрастает усилие, которое необходимо прикладывать к педали тормоза. Нажимайте на педаль тормоза сильнее, чем обычно.
- Так как усилитель рулевого управления также не работает, рулевое колесо вращается тяжелее.

Если режим работы OFF не включается (для автомобилей с системой дистанционного управления автомобилем)

E00804900077

Если режим работы OFF не включается, выполните следующие действия:

1. Переведите рычаг селектора в положение P (стоянка), затем включите режим работы OFF: для автомобилей с А/Т.
2. Еще одной причиной этого может оказаться низкий заряд аккумуляторной батареи. Если такое произошло, система дистанционного управления замками дверей, система дистанционного управления автомобилем и электрическая блокировка рулевой колонки работать не будут. Обратитесь в авторизованный сервисный центр MITSUBISHI MOTORS.

Запуск двигателя от внешнего источника энергии

E00800504637

Если двигатель не запускается из-за того, что аккумуляторная батарея разряжена или неисправна, можно воспользоваться аккумуляторной батареей другого автомобиля. Для этого потребуется комплект специальных соединительных проводов.

ПРЕДУПРЕЖДЕНИЕ

- Для запуска двигателя от аккумуляторной батареи другого автомобиля при помощи специальных соединительных проводов выполните действия, описанные ниже. Несоблюдение инструкций может привести к возгоранию, взрыву или к повреждению автомобилей.
- Запрещается курить, не допускать образование искр или открытого огня вблизи аккумуляторной батареи. Это может привести к ее взрыву.

ПРЕДОСТЕРЕЖЕНИЕ

- Не следует запускать двигатель, толкая или буксируя автомобиль. Это может привести к повреждению автомобиля.

⚠ ПРЕДОСТЕРЕЖЕНИЕ

- Нужно проверить напряжение в электросети другого автомобиля. Оно должно составлять 12 В. При невыполнении этого требования соединение аккумуляторных батарей может привести к повреждению обоих автомобилей.
- Сечение соединительных проводов следует выбирать в соответствии с емкостью аккумуляторной батареи. При невыполнении этого требования выделяющееся тепло может привести к перегреву проводов.
- Перед использованием соединительных проводов следует убедиться в отсутствии на них повреждений и следов коррозии.
- При работе вблизи аккумуляторной батареи следует надевать защитные очки.
- Не следует подпускать к аккумуляторной батарее детей.

1. Поставьте автомобили достаточно близко друг к другу, чтобы можно было подсоединить провода. При этом автомобили не должны касаться друг друга.
2. Выключите все лампы, отопитель и другое оборудование, потребляющее электроэнергию.
3. Поставьте оба автомобиля на стояночный тормоз. Переведите рычаг селектора А/Т в положение Р (стоянка) или включите нейтральную передачу в М/Т. Выключите двигатель.

⚠ ПРЕДУПРЕЖДЕНИЕ

- **Перед подсоединением к аккумуляторным батареям соединительных проводов следует выключить зажигание на обоих автомобилях. Необходимо принять меры, чтобы провода или одежда не были задеты вентилятором или приводным ремнем. Это может привести к травме.**

4. Убедитесь, что уровень электролита в банках аккумуляторной батареи в норме. См. раздел «Аккумуляторная батарея», стр. 10-10.

⚠ ПРЕДУПРЕЖДЕНИЕ

- Если электролита не видно или есть подозрение, что он замерз, не следует пытаться запустить двигатель при помощи внешнего источника электроэнергии!
Если электролит замерз или его уровень недостаточен, при подаче питания извне аккумуляторная батарея может треснуть или взорваться.
- Электролит представляет собой коррозионно-активный раствор серной кислоты. При попадании электролита (аккумуляторной кислоты) на руки, в глаза, на одежду или на лакокрасочное покрытие автомобиля его следует немедленно тщательно смыть водой. При попадании электролита в глаза сразу же промойте их большим количеством воды, после чего обратиться к врачу.

5. Подсоедините один конец соединительного провода ① к положительному (+) выводу разряженной аккумуляторной батареи (А), а второй конец ② — к положительному (+) выводу вспомогательной аккумуляторной батареи (В). Подсоедините один конец другого соединительного провода ③ к отрицательному (-) выводу вспомогательной аккумуляторной батареи (В), а второй конец ④ — к блоку цилиндров двигателя автомобиля с разряженной аккумуляторной батареей (в точке, наиболее удаленной от аккумуляторной батареи).

📖 ПРИМЕЧАНИЕ

- Перед подсоединением провода к положительному выводу аккумуляторной батареи снимите с вывода защитную крышку. См. раздел «Аккумуляторная батарея», стр. 10-10.

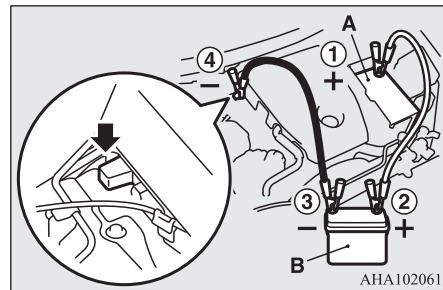

⚠ ПРЕДУПРЕЖДЕНИЕ

- Необходимо убедиться, что соединение ④ выполнено правильно (как показано на рисунке). В случае подсоединения провода непосредственно к отрицательному (-) выводу аккумуляторной батареи выделяемые аккумуляторной батареей горючие газы могут воспламениться от искры и взорваться.
- При подсоединении проводов нужно соблюдать осторожность: не касаться положительным (+) проводом отрицательного (-) вывода аккумуляторной батареи. При этом возникнут искры, которые могут привести к взрыву аккумуляторной батареи.

8

⚠ ПРЕДОСТЕРЕЖЕНИЕ

- Нужно протягивать соединительные провода в моторном отсеке таким образом, чтобы они не были задеты вентилятором системы охлаждения или другими вращающимися деталями.
6. Запустите двигатель автомобиля со вспомогательной аккумуляторной батареей, дайте ему поработать несколько минут на холостом ходу, затем запускайте двигатель в автомобиле с разряженной аккумуляторной батареей.

⚠ ПРЕДОСТЕРЕЖЕНИЕ

- Запрещается выключать двигатель автомобиля, от аккумуляторной батареи которого осуществляется пуск.

7. После запуска двигателя автомобиля с разряженной батареей отсоедините провода в обратном порядке и дайте двигателю поработать в течение нескольких минут.



📖 ПРИМЕЧАНИЕ

- Если начать движение с аккумуляторной батареей, заряженной не полностью, это может привести к неравномерной работе двигателя и включению контрольной лампы антиблокировочной системы тормозов.
См. раздел «Антиблокировочная система тормозов (ABS)», стр. 6-72.

Перегрев двигателя

E00800604364

В случае перегрева двигателя на щитке приборов появится предупреждающее сообщение в следующем порядке:

- На многофункциональном дисплее появится предупреждающее сообщение температуры охлаждающей жидкости. Кроме того, будет мигать символ  (цветной жидкокристаллический дисплей).
- Будет мигать символ  (монохромный жидкокристаллический дисплей).

В этом случае следует:

1. Остановить автомобиль в безопасном месте.
2. Посмотреть, не выходит ли из моторного отсека пар.

Если из моторного отсека не выходит пар
Не выключая двигатель, откройте капот, чтобы обеспечить вентиляцию моторного отсека.

Если из моторного отсека выходит пар
Выключите двигатель и, когда прекратится выход пара, откройте капот, чтобы обеспечить вентиляцию моторного отсека. Вновь запустите двигатель.

⚠ ПРЕДУПРЕЖДЕНИЕ

- Запрещается открывать капот, пока из моторного отсека идет пар. Это может вызвать ожог горячим паром или жидкостью. Горячая жидкость может вырваться наружу, даже если пар не идет, а некоторые детали могут быть очень горячими. Открывая капот, следует соблюдать осторожность.
- Нужно остерегаться горячего пара, выходящего из-под крышки расширительного бачка.
- Пока двигатель не остынет, не следует пытаться открыть пробку радиатора.

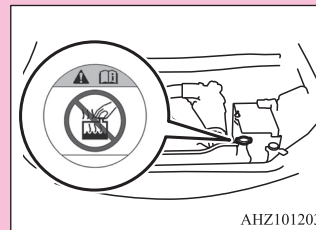

АНЗ101203

3. Убедитесь, что вентилятор (А) системы охлаждения вращается.

Если вентилятор системы охлаждения вращается

После того как предупреждающее сообщение высокой температуры охлаждающей жидкости исчезнет, выключите двигатель.

Если вентилятор системы охлаждения не вращается

Немедленно выключите двигатель и обратитесь в авторизованный сервисный центр MITSUBISHI MOTORS.

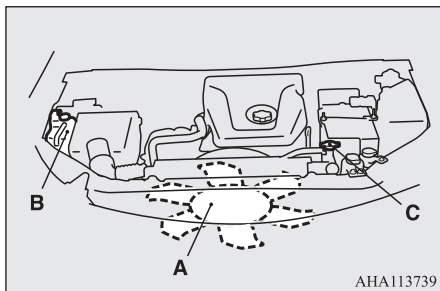

- A — вентилятор системы охлаждения
 B — расширительный бачок
 C — пробка радиатора

⚠ ПРЕДУПРЕЖДЕНИЕ

- Нужно соблюдать осторожность, чтобы руки или одежда не были задеты вращающимся вентилятором.

4. Проверьте уровень охлаждающей жидкости в расширительном бачке (B).

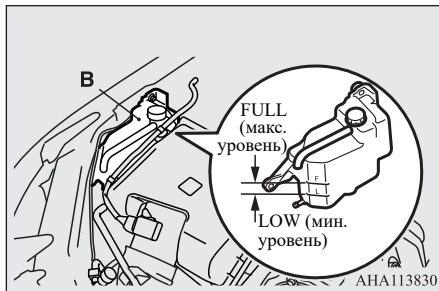

5. При необходимости долейте в радиатор и/или в расширительный бачок охлаждающую жидкость (см. главу «Техническое обслуживание автомобиля»).

⚠ ПРЕДУПРЕЖДЕНИЕ

- Перед тем как откручивать пробку радиатора (C), нужно убедиться, что двигатель полностью остыл. При невыполнении этого требования возможен ожог горячим паром или кипящей охлаждающей жидкостью, вытекающей из горловины радиатора.

⚠ ПРЕДОСТЕРЕЖЕНИЕ

- Не следует доливать охлаждающую жидкость, если двигатель горячий. Это может привести к повреждению двигателя. Необходимо дождаться, пока двигатель остынет, затем небольшими порциями доливать охлаждающую жидкость.

6. Проверьте исправность шлангов системы охлаждения, а также натяжение и целостность ремня привода насоса системы охлаждения.

При обнаружении каких-либо неисправностей системы охлаждения или приводного ремня рекомендуется незамедлительно устранить неисправности или заменить неисправные детали в авторизованном сервисном центре MITSUBISHI MOTORS.

Удаление воздуха из системы питания

E00800701423

8

Если при движении подача топлива в двигатель прерывается, необходимо прокачать систему питания, чтобы удалить из нее воздух.

Качайте ручной насос в верхней части топливного фильтра до тех пор, пока не почувствуете сопротивление.

После этого снова попытайтесь запустить двигатель.

Если двигатель не запустится, повторите описанные действия.

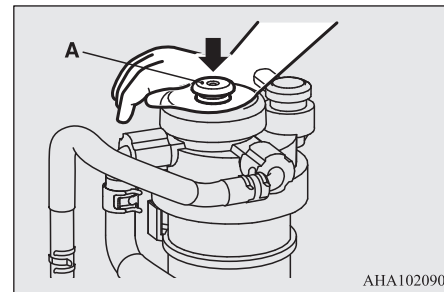

⚠ ПРЕДОСТЕРЕЖЕНИЕ

- Запрещается курить и разводить открытый огонь вблизи автомобиля во время прокачки топливной системы.
- Нужно тщательно собрать разлившееся топливо, т. к. оно может воспламениться и вызвать пожар.

Слив воды из топливного фильтра

E00800801671

8 Если во время движения включается контрольная лампа топливного фильтра на панели приборов или в информационном окне многофункционального дисплея появляется предупреждающее сообщение о засорении топливного фильтра, это говорит о том, что в топливном фильтре скопилась вода. Ее необходимо удалить, как описано ниже.

Контрольная лампа (монохромный жидкокристаллический дисплей)



Индикатор (цветной жидкокристаллический дисплей)



REMOVE WATER
IN SEPARATOR

1. Ослабьте пробку (А) сливного отверстия на топливном фильтре.

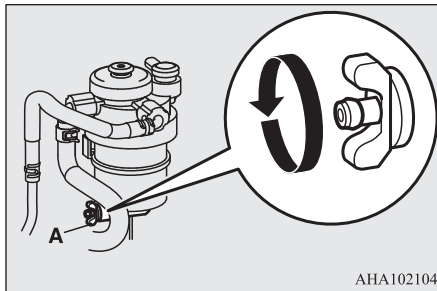

АНА102104

2. Медленно сделайте 6–7 движений ручным насосом (В), чтобы выдавить воду из-под пробки (А).

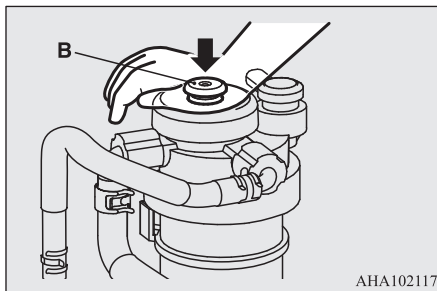

АНА102117

3. После того как вода перестанет вытекать, затяните пробку (А) сливного отверстия.
4. Удалите воздух из топливной системы (см. раздел «Удаление воздуха из системы питания», стр. 8-11).
5. **Автомобили, оснащенные монохромным жидкокристаллическим дисплеем**

Убедитесь, что контрольная лампа топливного фильтра включается при включении зажигания или включении режима работы ON и выключается после запуска двигателя. **Автомобили, оснащенные цветным жидкокристаллическим дисплеем**
Убедитесь, что предупреждающее сообщение о засорении топливного фильтра не появляется на дисплее при включении зажигания или режима работы ON. В случае каких-либо сомнений рекомендуется обратиться в авторизованный сервисный центр MITSUBISHI MOTORS.

⚠ ПРЕДОСТЕРЕЖЕНИЕ

- Запрещается курить и разводить открытый огонь вблизи автомобиля во время прокачки топливной системы.
- Обязательно следует вытереть воду, вылившуюся из топливного фильтра, поскольку вылившееся вместе с ней топливо может воспламениться и вызвать пожар.

Комплект инструмента, домкрат и рукоятка домкрата

E00800902943

Место хранения

На случай непредвиденной ситуации следует знать, где хранится комплект инструмента, домкрат и рукоятка домкрата.

Модификация Club cab

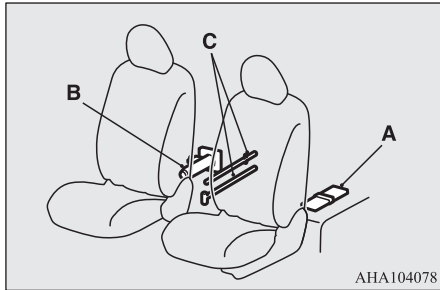

- A — комплект инструмента
- B — домкрат
- C — рукоятка домкрата

Модификация Double cab

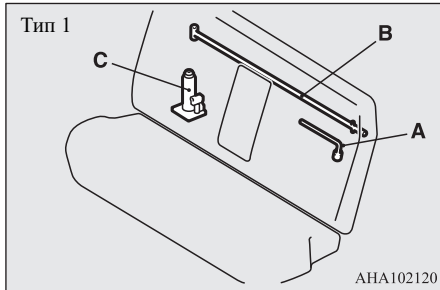

- A — инструмент (колесный ключ)
- B — рукоятка домкрата
- C — домкрат

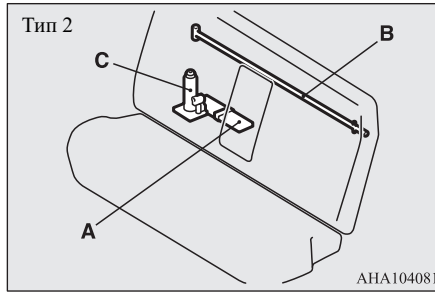

- A — комплект инструмента
- B — рукоятка домкрата
- C — домкрат

Комплект инструмента

E00801902201

Тип 1

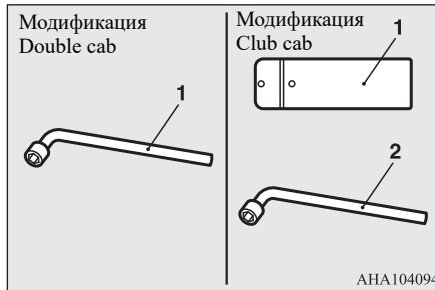

■ Модификация Double cab

- 1 — колесный ключ

■ Модификация Club cab

- 1 — сумка для инструмента
- 2 — колесный ключ

Тип 2

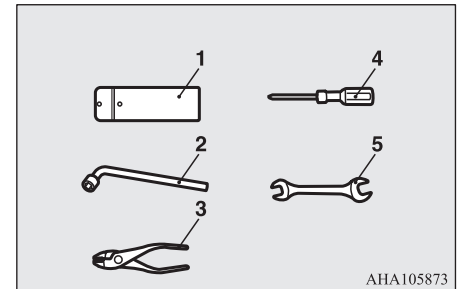

- 1 — сумка для инструмента
- 2 — колесный ключ
- 3 — пассатижи
- 4 — отвертка
- 5 — гаечный ключ

Домкрат

E00802001765

Домкрат предназначен только для замены колеса в случае прокола шины.

ПРИМЕЧАНИЕ

- Он не требует технического обслуживания.
- Домкрат соответствует требованиям Директивы ЕС в отношении машинного оборудования 2006/42/ЕС.
- Декларация соответствия ЕС приложена к разделу «Декларация соответствия» в конце настоящего руководства.
- Название производителя, полный адрес производителя и его авторизованного представителя, а также область применения домкрата указаны в Декларации соответствия нормам ЕС.

8

Как достать и уложить на место инструмент, домкрат и рукоятку домкрата

E00802301582

Модификация Club cab

Комплект инструмента находится под полом с левой стороны заднего сиденья. Домкрат и рукоятка домкрата находятся под полом с правой стороны заднего сиденья.

1. Поднимите подушку сиденья. См. раздел «Складывание подушек сидений (модификация Club cab)», стр. 4-4. Откройте заднюю дверь. См. раздел «Открытие или закрытие задней двери (модификация Club cab)», стр. 3-15.
2. Откройте крышку.

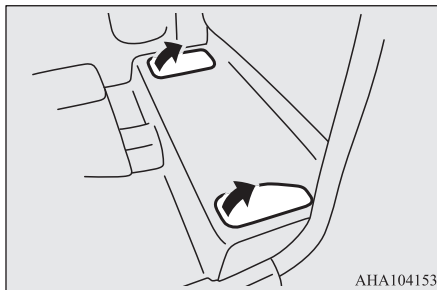

3. Отсоедините ремень крепления (А) и извлеките комплект инструмента (В) с левой стороны.

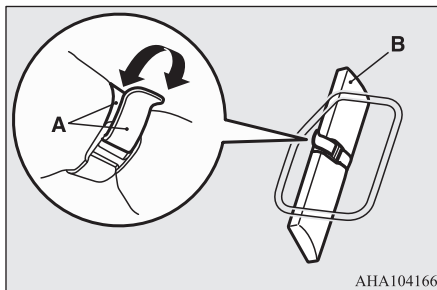

4. Отсоедините ремень крепления (С) и извлеките домкрат (D) с правой стороны.

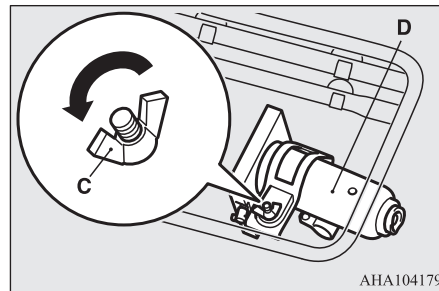

5. Достаньте рукоятку домкрата (Е) из держателя (F) с правой стороны.

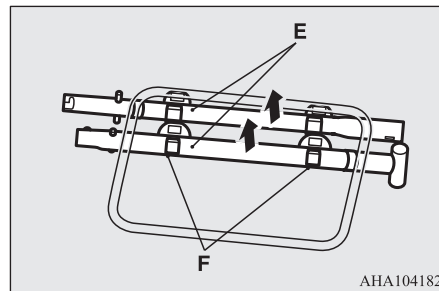

6. Чтобы уложить комплект инструмента, домкрат и рукоятку домкрата на место, выполните описанные действия в обратном порядке.

ПРИМЕЧАНИЕ

- Укладывая рукоятку домкрата, совместите цветную метку на рукоятке домкрата с меткой на держателе, затем уложите рукоятку.

Модификация Double cab

Комплект инструмента, домкрат и рукоятка домкрата находятся за задним сиденьем.

1. Наклоните спинку заднего сиденья вперед. См. раздел «Складывание спинки сиденья вперед», стр. 4-4.
2. Тип 1
Достаньте колесный ключ (A) из держателя (B).
Тип 2
Отсоедините ремень крепления (C) и извлеките комплект инструмента (D).

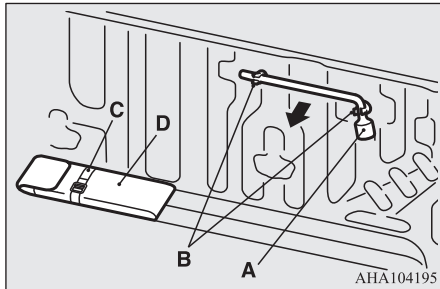

3. Открутите гайку крепления (E) и извлеките домкрат (F).

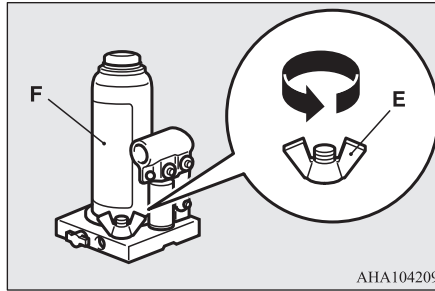

4. Достаньте рукоятку домкрата (G) из держателя (H).

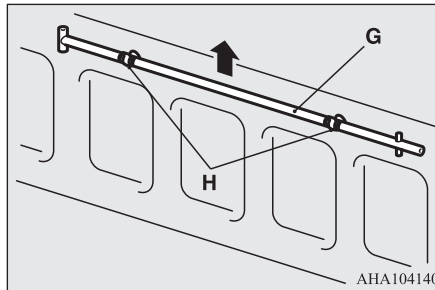

5. Чтобы уложить комплект инструмента, домкрат и рукоятку домкрата на место, выполните описанные действия в обратном порядке.

ПРИМЕЧАНИЕ

- Укладывая рукоятку домкрата, совместите метку черного цвета (I) на рукоятке домкрата с держателем (H).

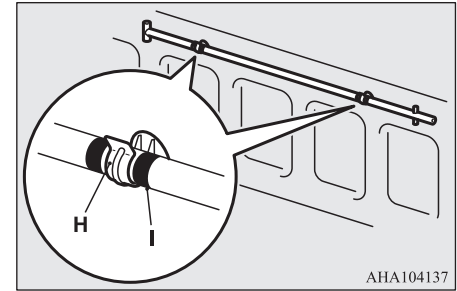
**Как пользоваться рукояткой домкрата (модификация Club cab)**

E00802401189

1. Нажав на пружинный фиксатор (A) на ручке с черной меткой, выдвиньте и извлеките внутреннюю ручку (B).

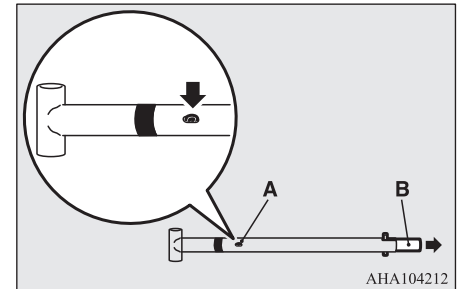

2. Переверните внутреннюю ручку (В), затем нажмите на пружинный фиксатор (С) и вставьте внутреннюю ручку в наружную ручку (D) до фиксации пружинным фиксатором, как показано на рисунке.

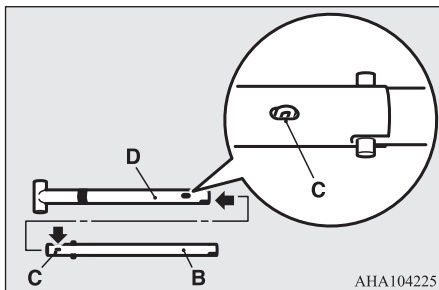

3. Нажав на пружинный фиксатор (F) на собранной ручке (E), вставьте ручку с белой меткой (G) до фиксации пружинным фиксатором, как показано на рисунке.

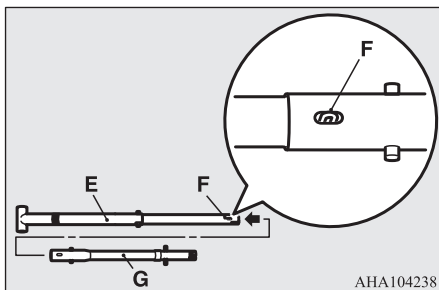

Замена колеса

Перед заменой колеса автомобиль следует оставить в безопасном месте на ровной горизонтальной поверхности.

1. Остановите автомобиль на ровной твердой горизонтальной площадке без камней, песка и т. п.
2. Включите стояночный тормоз.
3. В автомобиле с М/Т поверните ключ зажигания в положение LOCK или включите режим работы OFF и включите передачу заднего хода (R).

В автомобиле с А/Т переведите рычаг селектора в положение Р (стоянка), затем поверните ключ зажигания в положение LOCK или включите режим работы OFF.

4. Включите аварийную сигнализацию, установите знак аварийной остановки, мигающий сигнальный фонарь и т. п. на расстоянии, предписанном Правилами дорожного движения, и попросите пассажиров выйти из автомобиля.
5. Для предотвращения самопроизвольного движения автомобиля при подъеме домкратом подложите под колесо, расположенное по диагонали от заменяемого колеса (В), упорный башмак или колодку (А).

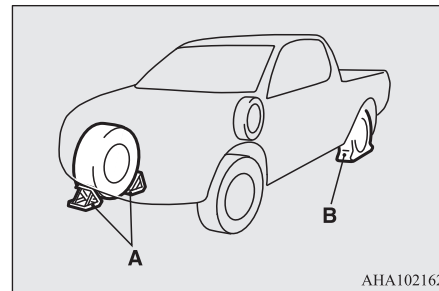

ПРЕДУПРЕЖДЕНИЕ

- При подъеме автомобиля домкратом необходимо подложить упорный башмак под находящееся на земле колесо. Если поднятый на домкрате автомобиль сдвинется, домкрат может выскользнуть, что может привести к травмам.

ПРИМЕЧАНИЕ

- Изображенные на рисунке тормозные башмаки не входят в комплект автомобиля. Рекомендуется хранить их в автомобиле и использовать при необходимости.
- Если тормозные башмаки отсутствуют, воспользуйтесь камнем или другим предметом, достаточно большим, чтобы удерживать колесо на месте.

6. Достаньте домкрат, рукоятку и колесный ключ.

См. раздел «Комплект инструмента, домкрат и рукоятка домкрата», стр. 8-12.

Запасное колесо

E00803601801

Запасное колесо находится под полом грузовой платформы.

Периодически проверяйте давление воздуха в запасном колесе и держите его в постоянной готовности.

Если поддерживать в запасном колесе максимальное предписанное давление воздуха, колесо будет постоянно готово к эксплуатации в любых условиях (таких как движение в городе, поездки на высокой скорости, груз различной величины и т. д.).

⚠ ПРЕДОСТЕРЕЖЕНИЕ

- Следует периодически проверять и поддерживать предписанное давление воздуха в шине запасного колеса. Движение при недостаточном давлении воздуха в шине может привести к аварии. Если Вы вынуждены двигаться с недостаточным давлением воздуха в шине, следует снизить скорость и при первой же возможности восстановить предписанное давление в шине (см. раздел «Давление воздуха в шинах», стр. 10-15).

Извлечение запасного колеса

E00803501868

1. Приготовьте рукоятку домкрата (модификация Club cab).
См. раздел «Как пользоваться рукояткой домкрата (модификация Club cab)», стр. 8-15.
2. Вставьте рукоятку домкрата (A) в отверстие (B) под задним бортом.

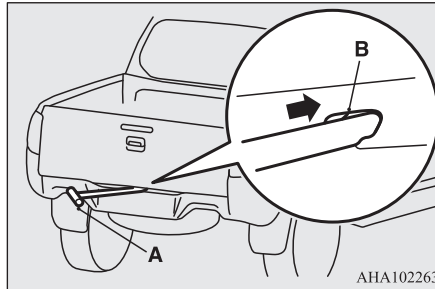

3. Надежно вставьте фиксатор (C) рукоятки домкрата в держатель (D) кронштейна запасного колеса.

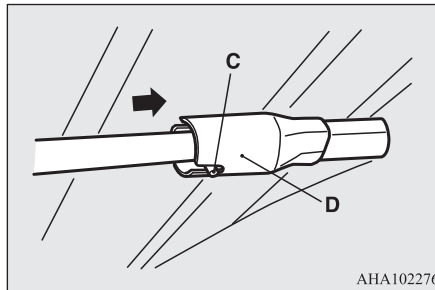

4. Вставьте колесный ключ (E) в отверстие (F) на конце рукоятки домкрата, затем, вращая рукоятку против часовой стрелки, полностью опустите запасное колесо на землю и ослабьте натяжение цепи.

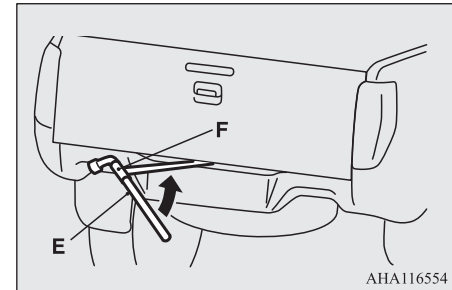

8

⚠ ПРЕДОСТЕРЕЖЕНИЕ

- При извлечении запасного колеса нужно соблюдать следующие указания, невыполнение которых может привести к поломке кронштейна крепления запасного колеса.
 - Запрещается использовать электроинструмент. Нужно использовать колесный ключ из комплекта инструмента автомобиля.
 - Запрещается прикладывать усилие 400 Н и более к концу колесного ключа.

5. Снимите с запасного колеса пластину крепления (G).

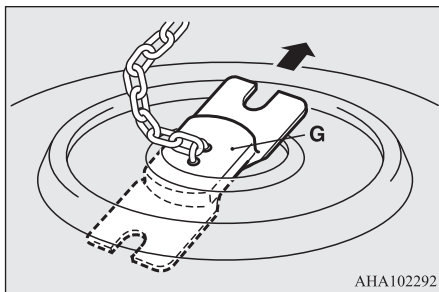

АНА102292

ПРИМЕЧАНИЕ

- Положите запасное колесо под автомобиль рядом со спустившимся колесом. Это будет дополнительной мерой безопасности на случай выкальзывания домкрата.

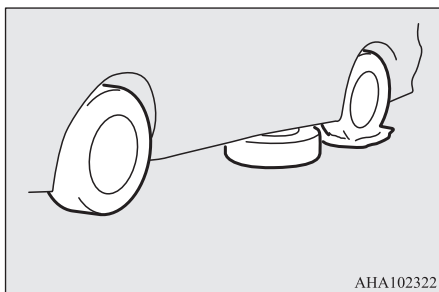

АНА102322

Замена колеса

Е00803202237

1. Колесным ключом ослабьте гайки крепления колеса на четверть оборота. Полностью отворачивать гайки не следует.

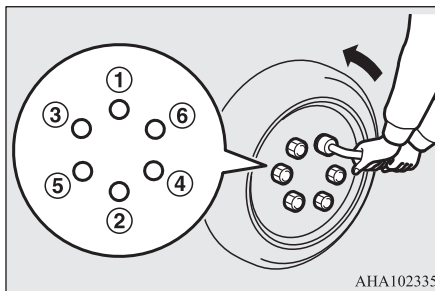

АНА102335

2. Установите домкрат под одной из точек упора на автомобиле, показанных на рисунке. Устанавливайте домкрат в точке, ближайшей к заменяемому колесу.

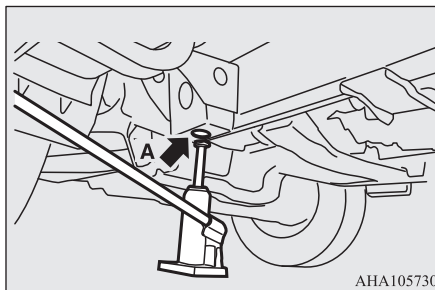

АНА105730

А — передняя точка подъема кузова

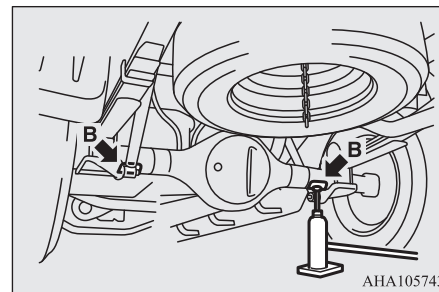

АНА105743

В — задняя точка подъема кузова

ПРЕДУПРЕЖДЕНИЕ

- Домкрат следует устанавливать только в точках, указанных на рисунке. При установке домкрата в неправильном месте он может оставить вмятину на кузове автомобиля или упасть, что может привести к травмам.
- Не следует устанавливать домкрат на неровной или мягкой поверхности. На ненадежной поверхности домкрат может выскользнуть, что может привести к травмам. Нужно устанавливать домкрат только на ровной твердой поверхности. Перед установкой домкрата нужно убедиться, что под его основанием нет песка или щебня.

ПРИМЕЧАНИЕ

- Поднимая заднюю часть автомобиля, поверните головку домкрата так, чтобы канавка (С) была ориентирована по месту установки.

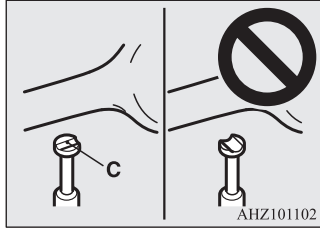

АНЗ101102

3. С помощью рукоятки домкрата заверните выпускной клапан (D) по часовой стрелке до упора.

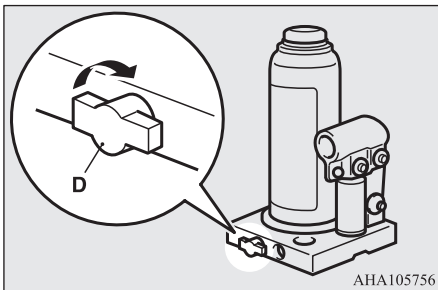

АНА105756

4. Вставьте рукоятку в кронштейн домкрата так, чтобы выступ кронштейна (F) вошел в паз (E) на конце рукоятки.

5. Перемещайте рукоятку домкрата вверх и вниз до тех пор, пока головка домкрата не коснется точки упора на кузове автомобиля. Убедитесь в надежности контакта домкрата с кузовом автомобиля. Перемещая рукоятку домкрата вверх и вниз, поднимите автомобиль.

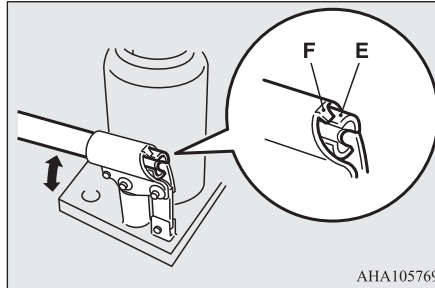

АНА105769

ПРИМЕЧАНИЕ

- Шток домкрата состоит из двух секций.

ПРЕДУПРЕЖДЕНИЕ

- Как только колесо оторвется от поверхности земли, нужно прекратить подъем автомобиля. Поднимать автомобиль выше опасно.
- Запрещается находиться под автомобилем, поднятым на домкрате.
- Запрещается наносить удары по поднятому автомобилю и оставлять его на домкрате на длительное время: это крайне опасно.

ПРЕДУПРЕЖДЕНИЕ

- Следует использовать только домкрат, входящий в комплект автомобиля.
- Допускается использовать домкрат только для замены колеса.
- В автомобиле, поднимаемом на домкрате, не должны находиться пассажиры.
- Запрещается запускать двигатель и оставлять его работать, если автомобиль поднят на домкрате.
- Запрещается вращать поднятое колесо. Колеса, стоящие на земле, могут провернуться, что может привести к падению автомобиля с домкрата.

6. Ключом отверните гайки крепления колеса, затем снимите колесо.

ПРЕДОСТЕРЕЖЕНИЕ

- При замене нужно обращаться с колесом аккуратно, чтобы не поцарапать поверхность колесного диска.

7. Очистите поверхность ступицы колеса (G), шпильки ступицы (H) и отверстия в колесном диске (I) от грязи и установите запасное колесо.

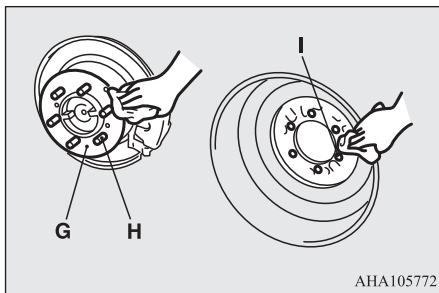

АНА105772

8

⚠ ПРЕДУПРЕЖДЕНИЕ

- Запасное колесо следует устанавливать вентилем (J) наружу. Если вентиль (J) не виден, колесо установлено неверно. Эксплуатация автомобиля с неправильно установленным запасным колесом может привести к повреждению автомобиля и аварии.

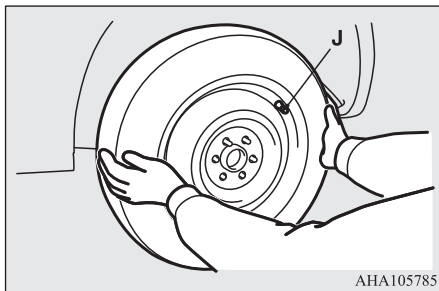

АНА105785

8. Заверните колесные гайки по часовой стрелке и предварительно затяните их от руки.

Тип 1: колеса со стальными дисками
Закручивайте гайки (конические) до тех пор, пока их конические части не соприкоснутся с посадочными местами в отверстиях колесного диска и диск не притянется к ступице.

Тип 2: колеса с легкосплавными дисками
Закручивайте гайки (фланцевые) до тех пор, пока их фланцевые части не соприкоснутся с поверхностью колесного диска и диск не притянется к ступице.

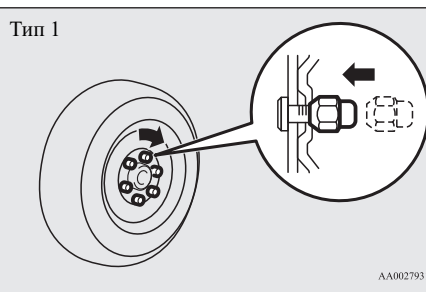

AA0027931

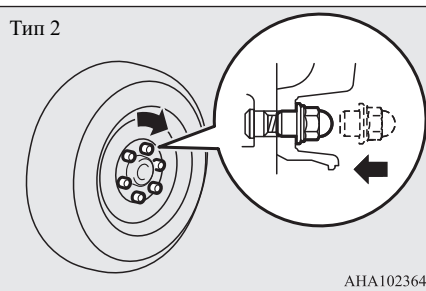

АНА102364

📖 ПРИМЕЧАНИЕ

- Можно временно использовать стальной диск, закрепив его фланцевыми гайками, как показано на картинке, однако при первой же возможности следует установить легкосплавный колесный диск с соответствующей шиной.

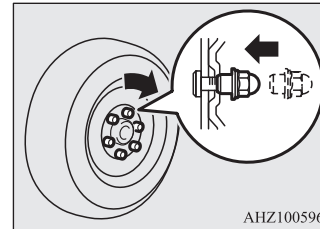

АНЗ100596

⚠ ПРЕДОСТЕРЕЖЕНИЕ

- Запрещается наносить смазку на шпильки или гайки крепления колес, так как смазанные детали будут затянуты слишком сильно.

📖 ПРИМЕЧАНИЕ

- При замене легкосплавных дисков всех четырех колес на стальные (например, с зимними шинами) используйте конические гайки.

9. Установите рукоятку домкрата так, чтобы клапан (L) домкрата вошел в паз (K) на конце рукоятки.

С помощью рукоятки домкрата медленно поворачивайте выпускной клапан против часовой стрелки, пока колеса не коснутся земли.

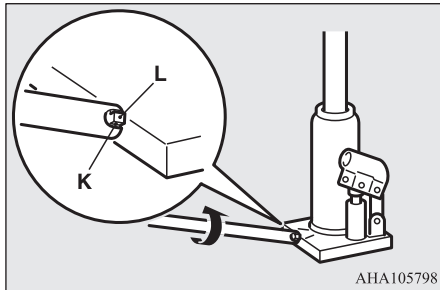

⚠ ПРЕДУПРЕЖДЕНИЕ

- Открывать выпускной клапан следует медленно. При быстром открытии клапана автомобиль резко опустится, а домкрат может выскочить из-под него и причинить тяжелые травмы.

10. Затяните гайки крест-накрест в два-три этапа до тех пор, пока все гайки не будут надежно затянуты.

Момент затяжки

Стальные диски: 137–157 Н·м.

Легкосплавные колесные диски:
118–137 Н·м.

(Достигается при приложении усилия к концу колесного ключа, поставляемого с автомобилем.

Стальные диски: 510–580 Н.
Легкосплавные колесные диски:
440–500 Н.)

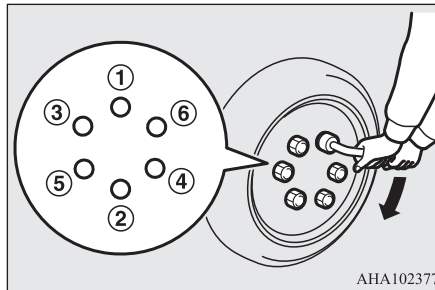

⚠ ПРЕДОСТЕРЕЖЕНИЕ

- Запрещается нажимать на колесный ключ ногой или использовать трубу в качестве удлинителя для увеличения усилия вращения ключа: в этом случае гайки будут затянуты слишком сильно.

11. Полностью опустите автомобиль и уберите домкрат.

⚠ ПРЕДОСТЕРЕЖЕНИЕ

- Если отвернуть выпускной клапан домкрата слишком сильно (на 2 оборота и более), вращая его против часовой стрелки, из домкрата вытечет масло и он станет непригоден для использования.
- Опуская автомобиль, закрывайте выпускной клапан медленно; в противном случае клапан может быть поврежден.

📖 ПРИМЕЧАНИЕ

- Иногда после опускания автомобиля бывает сложно освободить головку домкрата — она застревает в деталях кузова автомобиля. В этом случае покачайте автомобиль, чтобы опустить шток домкрата.
- Если домкрат трудно вынуть рукой, вставьте рукоятку домкрата (M) в кронштейн (N). Нажимая на рукоятку, уберите домкрат.

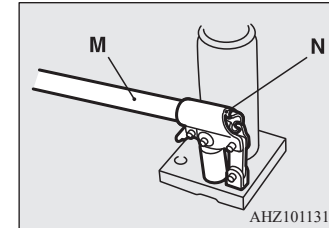

12. Вдавите шток до упора и затяните выпускной клапан, заворачивая его по часовой стрелке.
13. Проверьте давление воздуха в шине. Номинальное давление указано в табличке на двери (см. рисунок).

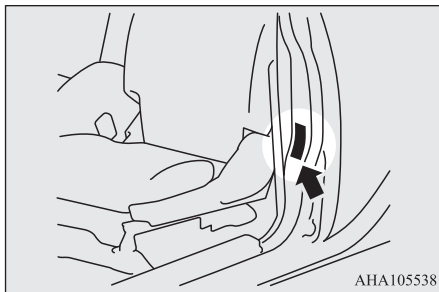

⚠ ПРЕДОСТЕРЕЖЕНИЕ

- Следует периодически проверять и поддерживать предписанное давление воздуха в шине запасного колеса.
- После замены колеса и пробега около 1000 км колесные гайки следует подтянуть, чтобы они не ослабли.
- Если после замены колеса рулевое колесо вибрирует, рекомендуется проверить балансировку колес в авторизованном сервисном центре MITSUBISHI MOTORS.
- Запрещается устанавливать шины разных типоразмеров или использовать шины, размерность которых не соответствует указанной в технических характеристиках автомобиля. Это ведет к повышенному износу шин и ухудшению управляемости.

Установка запасного колеса

E00803701743

1. Установите пластину крепления (А) в центральное отверстие колесного диска.

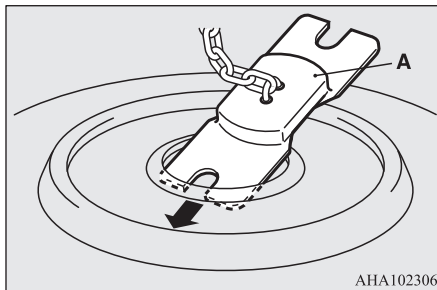

2. Поворачивая колесный ключ (В) по часовой стрелке, натяните цепь.

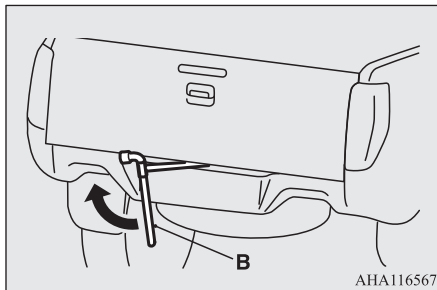

📖 ПРИМЕЧАНИЕ

- Когда колесо начнет приподниматься с земли, убедитесь, что пластина крепления надежно зафиксирована в отверстии колеса.

3. После того как запасное колесо будет поднято и установлено на место, убедитесь, что оно надежно зафиксировано (момент затяжки должен составлять около 40 Н·м; он достигается приложением усилия 200 Н к концу колесного ключа); затем снимите рукоятку домкрата, не поворачивая ее в обратном направлении (против часовой стрелки).

⚠ ПРЕДОСТЕРЕЖЕНИЕ

- Запасное колесо всегда должно быть надежно закреплено. После замены спущенного колеса нужно установить его на место запасного наружной стороной вверх и надежно закрепить его с помощью колесного ключа.
- При размещении запасного колеса нужно соблюдать следующие указания, невыполнение которых может привести к поломке кронштейна крепления запасного колеса:
 - Запрещается использовать электроинструмент. Следует использовать колесный ключ из комплекта инструмента автомобиля.
 - Запрещается прикладывать усилие 400 Н и более к концу колесного ключа.

4. Неисправную шину следует отремонтировать при первой же возможности.

Как уложить на место инструмент, домкрат и рукоятку домкрата

E00803801193

Чтобы уложить инструмент, домкрат и рукоятку домкрата на место, нужно выполнить описанные действия в обратном порядке.

См. раздел «Комплект инструмента, домкрат и рукоятка домкрата», стр. 8-12.

Буксировка

E0801506407

Буксировка автомобиля

Если необходима буксировка, рекомендуется обратиться в авторизованный сервисный центр MITSUBISHI MOTORS или в коммерческую службу эвакуации.

В следующих случаях необходимо транспортировать автомобиль с помощью эвакуатора:

- Двигатель работает, но автомобиль не движется или слышен необычный шум.
- При осмотре днища автомобиля обнаружена утечка масла или какой-либо другой жидкости.

Запрещается пытаться буксировать автомобиль, колеса которого застряли в глубокой яме. Если необходима буксировка, рекомендуется обратиться в авторизованный сервисный центр MITSUBISHI MOTORS или в коммерческую службу эвакуации.

Только в том случае, когда невозможно вызвать эвакуатор из авторизованного сервисного центра MITSUBISHI MOTORS или из коммерческой службы эвакуации, разрешается осторожно буксировать автомобиль другим автомобилем в соответствии с инструкциями, приведенными в разделе «Аварийная буксировка» в этой главе.

Правила буксировки различаются в разных странах. Необходимо строго соблюдать правила дорожного движения страны, в которой Вы находитесь.

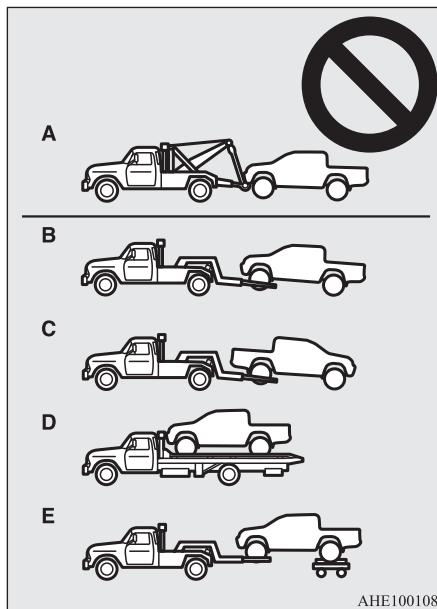

ANE100108

Буксировка автомобиля с помощью эвакуатора

⚠ ПРЕДОСТЕРЕЖЕНИЕ

- Запрещается буксировать автомобиль с помощью эвакуатора, оснащенного подъемной лебедкой (вариант А на рисунке). Трос лебедки повредит бампер и переднюю часть автомобиля.
- На полноприводных автомобилях переведите переключатель режимов движения в положение 2Н и буксируйте автомобиль, установив ведущие колеса на тележку, или перевозите на платформе, как показано на рис. D и E. Запрещается буксировать автомобиль, если переключатель режимов движения находится в положении 4Н или 4L (Easy Select 4WD), 4Н, 4HLc или 4LLc (Super Select 4WD II), а передние или задние колеса при этом находятся на земле, как показано на рис. В и С. Это может привести к повреждению трансмиссии. Кроме того, автомобиль может соскочить с тележки. Если переключатель режимов движения не удается перевести в положение 2Н или коробка передач неисправна или повреждена, необходимо перевозить автомобиль либо на платформе эвакуатора, либо установив все колеса на тележку, как показано на рис. D и E.

⚠ ПРЕДОСТЕРЕЖЕНИЕ

- Только для автомобилей, оснащенных динамической системой курсовой устойчивости и антипробуксовочной системой (АСТС): при буксировке автомобиля с включенным зажиганием или режимом работы ON (ВКЛ.) и вывешенными только передними или только задними колесами может сработать активная антипробуксовочная система, что приведет к аварии.
- На переднеприводных автомобилях, если коробка передач вышла из строя или повреждена, буксировать автомобиль следует, установив ведущие колеса на тележку (как показано на рис. С, D или E).
- Если при буксировке автомобиля с автоматической коробкой передач ведущие колеса находятся на земле (рис. В), не превышайте приведенных далее предельных значений скорости и расстояния буксировки. В противном случае возможно повреждение коробки передач.

Скорость при буксировке: 30 км/ч.
Расстояние буксировки: 80 км.

Скорость при буксировке определяется Правилами дорожного движения и местным законодательством.

- На автомобилях, оснащенных механической коробкой передач, запрещается буксировать автомобиль с вывешенными передними колесами (рис. В).

Буксировка автомобиля с вывешенными передними колесами (рисунки В)

На автомобилях, оснащенных А/Т, переведите рычаг селектора в положение N (нейтральная передача).

Выключите стояночный тормоз.

⚠ ПРЕДОСТЕРЕЖЕНИЕ

- При низком уровне масла в автоматической коробке передач запрещается буксировать автомобиль с А/Т с вывешенными передними колесами и с задними колесами на земле (рис. В). Это может привести к серьезному повреждению и последующему дорогостоящему ремонту коробки передач.

Буксировка автомобиля с вывешенными задними колесами (рисунок С)

Включите нейтральную (N) передачу в М/Т или переведите рычаг селектора А/Т в положение N (нейтральная передача). Поверните ключ в замке зажигания в положение ACC или включите режим работы ACC и зафиксируйте рулевое колесо в положении прямолинейного движения при помощи веревки. Во время буксировки запрещается поворачивать ключ в замке зажигания в положение LOCK или включать режим работы OFF.

Аварийная буксировка

Если в чрезвычайной ситуации невозможно связаться со службой эвакуации, автомобиль временно можно буксировать при помощи троса или цепи, закрепив их за специальную проушину. Если необходимо буксировать Ваш автомобиль при помощи другого автомобиля или Вам приходится буксировать другой автомобиль, обратите особое внимание на информацию, указанную ниже.

При буксировке автомобиля другим автомобилем

1. Передняя буксировочная проушина (А) расположена в месте, показанном на рисунке. Зацепите буксирный трос за переднюю буксировочную проушину.

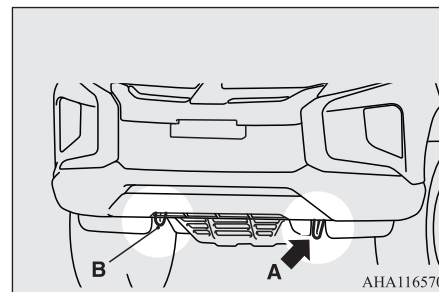

⚠ ПРЕДОСТЕРЕЖЕНИЕ

- Если зацепить буксирный трос не за специальную буксировочную проушину (А), а за какую-либо другую деталь, можно повредить кузов автомобиля.
- Запрещается использовать для буксировки строповочную проушину (В). Она предназначена только для крепления автомобиля на платформе эвакуатора.

📖 ПРИМЕЧАНИЕ

- Использование для буксировки стального троса или цепи может привести к повреждению кузова. Рекомендуется использовать неметаллический трос. При использовании стального троса или цепи их следует обернуть ветошью в местах соприкосновения с кузовом автомобиля.
- Буксирный трос должен быть расположен как можно ближе к горизонтали. Расположенный под углом буксирный трос может повредить кузов автомобиля.
- Крепить буксирный трос следует с одной и той же стороны на обоих автомобилях, чтобы он располагался по возможности прямо.

2. Не выключайте двигатель.

Если двигатель не работает, выполните следующую операцию для разблокировки рулевого колеса.

Автомобили с системой дистанционного управления замками дверей

Поверните ключ в замке зажигания в положение АСС или ON в автомобилях с М/Т. Поверните ключ в замке зажигания в положение ON в автомобилях с А/Т.

Автомобили с системой дистанционного управления автомобилем

Включите режим работы АСС или ON в автомобилях с М/Т. Включите режим работы ON в автомобилях с А/Т.

⚠ ПРЕДУПРЕЖДЕНИЕ

- При выключенном двигателе усилитель тормозов и усилитель рулевого управления не работают. При этом на педаль тормоза приходится нажимать сильнее, а для вращения рулевого колеса требуется большее усилие. В этом случае управлять автомобилем труднее, чем обычно.

⚠ ПРЕДОСТЕРЕЖЕНИЕ

- Не следует оставлять ключ в замке зажигания в положении LOCK или оставлять включенным режим работы OFF. Рулевое колесо заблокируется, что приведет к потере управления.

3. Включите N (нейтральную передачу) в М/Т или переведите рычаг селектора А/Т в положение N (нейтральная передача).

4. На полноприводных автомобилях переключатель режимов движения следует перевести в положение 2Н.

5. Включите аварийную световую сигнализацию, если это предписано Правилами дорожного движения. Выполняйте требования Правил дорожного движения и других местных законодательных норм.
6. Перед началом буксировки водители двух автомобилей должны договориться об условных сигналах или ином способе связи. Автомобили должны двигаться с малой скоростью.

⚠ ПРЕДУПРЕЖДЕНИЕ

- Следует избегать резкого торможения, резких разгонов и резкого маневрирования; это может привести к повреждению буксировочных проушин и буксирного троса. Находящиеся рядом люди могут получить травмы.
- При длительном движении под уклон тормоза могут перегреться, что приведет к снижению их эффективности. В этом случае следует перевести автомобиль на платформу эвакуатора.

⚠ ПРЕДОСТЕРЕЖЕНИЕ

- Водитель буксируемого автомобиля должен следить за стоп-сигналами буксирующего автомобиля и не допускать провисания троса.

⚠ ПРЕДОСТЕРЕЖЕНИЕ

- Если водитель буксирует автомобиль с А/Т, запрещается превышать приведенные ниже максимальные значения скорости и расстояния буксировки. В противном случае трансмиссия может быть повреждена.

Скорость при буксировке: 30 км/ч.
Расстояние буксировки: 80 км.

Скорость при буксировке определяется Правилами дорожного движения и местным законодательством.

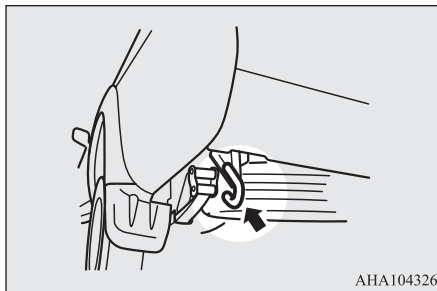

📖 ПРИМЕЧАНИЕ

- Если зацепить буксирный трос не за специальную буксировочную проушину, а за какую-либо другую деталь, можно повредить кузов автомобиля.

⚠ ПРЕДОСТЕРЕЖЕНИЕ

- В автомобилях с системой полного привода Super Select 4WD II для буксировки другого автомобиля нужно перевести переключатель режимов движения в положение 4Н. Буксировка в режиме 2Н может привести к повышению температуры масла в дифференциале и последующему повреждению трансмиссии. Кроме того, в трансмиссии возникают повышенные нагрузки, которые могут привести к утечке масла, заклиниванию деталей и к другим серьезным неисправностям.

📖 ПРИМЕЧАНИЕ

- Запрещается буксировать автомобиль, масса которого превышает массу Вашего автомобиля.

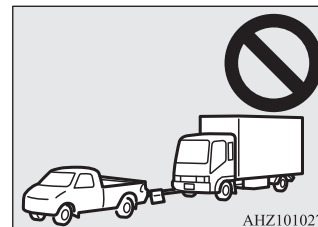

8

При буксировке другого автомобиля (только для автомобилей с задней буксировочной проушиной)

Расположение задней буксировочной проушины показано на рисунке. Зацепите буксирный трос за заднюю буксировочную проушину. Другие указания аналогичны тем, что приведены в разделе «При буксировке автомобиля другим автомобилем».

Вождение автомобиля в сложных условиях

E00801704085

На затопленной дороге

- Избегайте движения по затопленным дорогам. При движении по затопленной дороге с высоким уровнем воды или преодолении брода вода может попасть в двигатель, что приведет к его серьезному повреждению:
 - выключение двигателя;
 - короткое замыкание;
 - повреждение двигателя в результате проникновения воды.

После движения по затопленной дороге следует обратиться в авторизованный сервисный центр MITSUBISHI MOTORS для принятия соответствующих мер.

На мокрой дороге

- При движении под дождем или по дороге, покрытой лужами, между шинами и поверхностью дорожного полотна может образоваться слой воды.

При этом сцепление шины с дорогой уменьшается, что приводит к ухудшению управляемости и к снижению эффективности торможения.

Чтобы сохранить управляемость, придерживайтесь следующих правил:

- Ведите автомобиль на низкой скорости.
- Не используйте шины с изношенным протектором.
- Поддерживайте предписанное давление воздуха в шинах.

На заснеженной или обледенелой дороге

- Для движения по заснеженным или обледенелым дорогам рекомендуется использовать зимние шины или цепи противоскольжения. См. разделы «Зимние шины» и «Цепи противоскольжения».
- Избегайте движения с высокой скоростью, резких разгонов и торможений, а также резких поворотов.

- При торможении на заснеженных и обледенелых дорогах возможно скольжение колес и занос автомобиля. При уменьшении сцепления шин с дорогой колеса могут сорваться в скольжение и остановить автомобиль обычными приемами торможения будет сложно. Торможение осуществляется по-разному, в зависимости от того, установлена ли в автомобиле антиблокировочная система тормозов (ABS). Если автомобиль оборудован ABS, сильно нажимайте на педаль тормоза и удерживайте ее нажатой. Если автомобиль не оборудован ABS, тормозите быстрым прерывистым нажатием на педаль тормоза; для достижения большего эффекта нажимать и отпускать педаль следует полностью.

- Соблюдайте увеличенную дистанцию до движущегося впереди автомобиля и избегайте резкого торможения.

- Скопление льда на тормозных механизмах может вызвать блокирование колеса. Начинайте движение с места осторожно, убедившись в безопасной обстановке вокруг автомобиля.

ПРЕДОСТЕРЕЖЕНИЕ

- Не следует нажимать резко на педаль акселератора. Когда колеса освободятся от заблокировавшего их намерзшего льда, автомобиль может внезапно начать движение, что может привести к аварии.

На неровной дороге

При движении по неровным дорогам или дорогам, на которых имеется повреждение покрытия, выбирайте минимальную скорость.

ПРЕДОСТЕРЕЖЕНИЕ

- Удары, передаваемые шинам и колесным дискам при движении по ухабам и колеям, могут привести к повреждениям шин и/или колесных дисков.

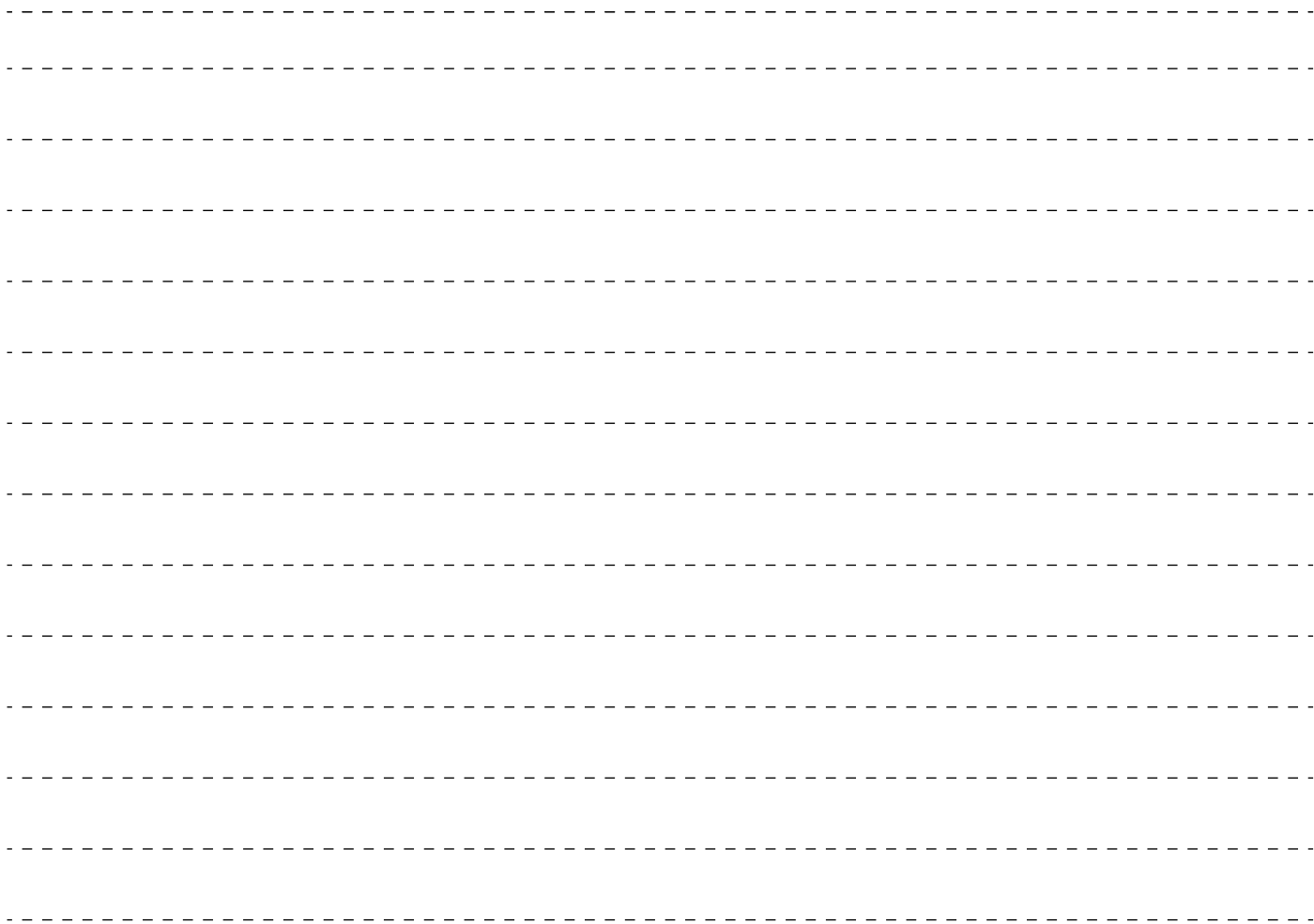

Уход за автомобилем

Меры предосторожности при уходе за автомобилем	9-2
Чистка салона автомобиля	9-2
Чистка наружных деталей кузова автомобиля	9-3

Меры предосторожности при уходе за автомобилем

E00900102018

Для поддержания привлекательного внешнего вида за автомобилем следует регулярно ухаживать. Уход за автомобилем всегда должен осуществляться с соблюдением действующих норм по охране окружающей среды. Тщательно подбирайте моющие средства и т. п., убедитесь, что они не содержат коррозионно-активных веществ. В случае затруднений при выборе таких средств обратитесь в авторизованный сервисный центр MITSUBISHI MOTORS.

ПРЕДОСТЕРЕЖЕНИЕ

- Чистящие вещества могут быть опасны для здоровья. Всегда нужно следовать инструкциям изготовителя чистящих средств.
- Запрещается использовать для чистки автомобиля следующие вещества:
 - газولين;
 - растворитель для краски;
 - бензин;
 - керосин;
 - скипидар;
 - тяжелый бензин;
 - растворитель для лака;
 - четыреххлористый углерод;
 - жидкость для снятия лака с ногтей;
 - ацетон.

Чистка салона автомобиля

E00900201706

После чистки салона автомобиля водой, чистящими веществами и т. п. протрите и просушите салон в затененном, хорошо проветриваемом месте.

ПРИМЕЧАНИЕ

- Для очистки внутренней поверхности заднего стекла используйте только мягкую ткань. Протирайте стекло вдоль проводников обогревателя заднего стекла и антенны, чтобы не повредить их.

ПРЕДОСТЕРЕЖЕНИЕ

- Запрещается использовать для чистки салона органические вещества (растворители, керосин, спирт, бензин и т. д.), а также растворы щелочей и кислот. Эти химические вещества могут привести к обесцвечиванию, образованию пятен или к растрескиванию поверхности деталей отделки салона. Прежде чем использовать чистящие или полировочные средства, нужно убедиться, что они не содержат перечисленных выше веществ.

Пластмассовые, флокированные детали и детали из ткани

E00900301505

1. Аккуратно протрите мягкой тканью, смоченной в водном растворе нейтрального моющего средства.
2. Прополощите ткань в чистой воде и тщательно отожмите. С помощью ткани удалите остатки моющего средства.

ПРИМЕЧАНИЕ

- Запрещается использовать чистящие вещества, кондиционеры и защитные вещества, содержащие силикон или воск. В результате использования этих веществ на поверхности деталей салона на ветровом стекле могут появиться блики, что приведет к ухудшению обзора. Попадание этих веществ внутрь включателей электрооборудования может привести к неисправности.

Обивка

E00900501217

1. Чтобы сохранить обивку салона автомобиля в хорошем состоянии, аккуратно обращайтесь с ней и поддерживайте чистоту в салоне.
Сиденья следует чистить пылесосом и щетками. При появлении пятен синтетическую кожу можно чистить подходящим чистящим средством. Для чистки тканевой обивки можно воспользоваться очистителем обивки или водным раствором нейтрального моющего средства.
2. Ковровое покрытие пола следует чистить пылесосом, пятна необходимо удалять средством для чистки ковров. Для удаления пятен масла и консистентной смазки следует воспользоваться тканью и пятновыводителем. Подбирайте такую ткань, которая не окрасит обивку при чистке.

Натуральная кожа*

E00900601999

1. Для чистки аккуратно протрите кожу мягкой тканью, смоченной в водном растворе нейтрального моющего средства.
2. Прополощите ткань в чистой воде и тщательно отожмите. С помощью ткани удалите остатки моющего средства.
3. Нанесите на поверхность натуральной кожи специальный защитный состав.

**ПРИМЕЧАНИЕ**

- При попадании на натуральную кожу воды как можно быстрее удалите ее мягкой сухой тканью.
На влажной коже может образоваться пленка.
- Органические растворители, такие как бензин, керосин, спирт и газалин, а также растворы кислот и щелочей могут обесцветить натуральную кожу. Используйте только нейтральные моющие средства.
- Удаляйте грязь и маслянистые вещества с натуральной кожи как можно быстрее, так как они могут оставить несмываемые следы.
- При длительном воздействии прямых солнечных лучей поверхность натуральной кожи может затвердеть и сморщиться. Оставляя автомобиль на стоянке, старайтесь ставить его в тень.
- Летом при высокой температуре в салоне виниловые предметы, лежащие на сиденьях из натуральной кожи, могут повредить обивку или приклеиться к ней.

Чистка наружных деталей кузова автомобиля

E00900701264

Если на кузове на долгое время останутся перечисленные ниже вещества, они могут вызвать коррозию, обесцвечивание и образование пятен. При их обнаружении следует как можно скорее вымыть автомобиль.

- Морская вода, дорожные противогололедные реагенты.
- Сажа и пыль, в том числе металлическая пыль промышленных предприятий, химические вещества (кислоты, щелочи, смола и т. д.).
- Птичий помет, следы насекомых, смола деревьев.

Мойка кузова

E00900904326

Если на кузове автомобиля на долгое время останутся химические вещества, содержащиеся в грязи и в дорожной пыли, оседающие на поверхности кузова, они могут повредить лакокрасочное покрытие и металлическую поверхность кузова автомобиля.

Наилучшей защитой от таких повреждений является частая мойка кузова и обработка его защитными воскодержащими составами.

Эти меры помогут также защитить кузов автомобиля от воздействия атмосферных осадков (таких как дождь, снег), содержащихся в воздухе солей и т. п.

Не следует мыть автомобиль под прямыми солнечными лучами. Остановите автомобиль в тени и облейте его водой для удаления пыли.

Затем большим количеством воды и щеткой или губкой для мытья автомобилей вымойте кузов автомобиля, начиная с крыши и переходя к нижним деталям.

При необходимости воспользуйтесь слабым раствором автошампуня. Тщательно удалите остатки моющего вещества чистой водой и протрите кузов мягкой тканью. После мойки тщательно очистите петли и кромки дверей, капота и т. д., где обычно скапливается грязь.

ПРЕДОСТЕРЕЖЕНИЕ

- При мойке днища автомобиля и колесных дисков нужно соблюдать осторожность, чтобы не поранить руки.
- Если автомобиль оборудован стеклоочистителем с датчиком дождя, нужно установить переключатель стеклоочистителя в положение OFF, чтобы отключить датчик дождя перед мойкой кузова. В противном случае очиститель начнет работать, когда на ветровое стекло попадет вода, и может выйти из строя.
- Не рекомендуется пользоваться автоматическими автомобильными мойками, так как щетки могут поцарапать лакокрасочное покрытие и оно потеряет блеск. Царапины особенно заметны на автомобилях, окрашенных в темные цвета.
- Необходимо не допускать попадания воды на детали электрооборудования в моторном отсеке, так как это может затруднить запуск двигателя. Также с осторожностью следует мыть днище кузова; не допускать попадания струи воды в моторный отсек.

ПРЕДОСТЕРЕЖЕНИЕ

- При использовании некоторых типов моечного оборудования с горячей водой автомобиль подвергается воздействию струй воды под высоким давлением и тепла. Это может привести к тепловой деформации и к повреждению резиновых деталей автомобиля. Возможно также попадание воды в салон автомобиля. Поэтому нужно обратить внимание на следующее:
 - Расстояние между моечной форсункой и кузовом автомобиля должно быть не менее 70 см.
 - При мойке дверных стекол следует держать форсунку на расстоянии не менее 70 см и под прямым углом к поверхности стекла.
- После мойки следует проехать некоторое расстояние с малой скоростью, несколько раз нажав на педаль тормоза, чтобы просушить тормозные механизмы. Влажные тормозные механизмы не способны обеспечить достаточную эффективность торможения. Кроме того, существует вероятность примерзания или коррозии тормозных механизмов, в результате чего автомобиль будет обездвижен.
- На автоматической мойке, обратившись к руководству по эксплуатации или проконсультировавшись с оператором мойки, нужно обратить внимание на следующие требования, невыполнение которых может привести к повреждению автомобиля:
 - Наружные зеркала заднего вида должны быть сложены.

ПРЕДОСТЕРЕЖЕНИЕ

- Если на автомобиле имеется антенна на крыше, ее можно снять.
- Рычаги стеклоочистителей должны быть зафиксированы клейкой лентой.
- Если автомобиль оборудован стеклоочистителем с датчиком дождя, установить переключатель стеклоочистителя в положение OFF, чтобы отключить датчик дождя.

В холодную погоду

Соль и другие реагенты, которыми зимой посыпают дороги в некоторых регионах, могут оказать разрушающее воздействие на кузов автомобиля. Поэтому автомобиль следует мыть как можно чаще, соблюдая требования инструкции по уходу за автомобилем. Перед наступлением зимнего сезона и по его окончании рекомендуется нанести на кузов защитное покрытие и проверить антикоррозийное покрытие днища кузова.

Вывыв автомобиль, удалите капли воды с резиновых уплотнителей вокруг дверей, чтобы двери не примерзли.

Нанесение воска

E00901001974

Восковое покрытие помогает предотвратить прилипание грязи и реагентов, используемых для обработки дорожного полотна, к лакокрасочному покрытию кузова. Восковый препарат следует наносить после мойки автомобиля или не реже одного раза в три месяца, чтобы обеспечить защиту от воды.

Не следует наносить восковое покрытие под прямыми солнечными лучами. Восковое покрытие рекомендуется наносить после того, как поверхность кузова остынет. Информацию о правильном нанесении воскового покрытия см. в инструкции к восковому продукту.

⚠ ПРЕДОСТЕРЕЖЕНИЕ

- Не следует использовать абразивные составы, содержащие воск.

Полировка кузова

E00901101151

Полировать автомобиль следует только тогда, если на лакокрасочном покрытии образовались пятна или оно потеряло блеск. Не следует полировать детали с матовой отделкой и пластмассовые бамперы. Это может привести к образованию на них пятен и к повреждению покрытия.

Очистка пластмассовых деталей

E00901301876

Используйте губку или замшу.

Если восковая паста прилипнет к серой или черной шероховатой поверхности бампера, молдингов или фонарей, поверхность станет белой. В этом случае сотрите пасту мягкой тканью или замшей, смоченной в теплой воде.

⚠ ПРЕДОСТЕРЕЖЕНИЕ

- Запрещается использовать жесткие щетки или другой жесткий инструмент, так как они могут повредить поверхность пластмассовых деталей.
- Не следует допускать попадания на пластмассовые детали бензина, дизельного топлива, тормозной жидкости, моторного масла, смазочных материалов, растворителей краски и серной кислоты (электролита аккумуляторной батареи), так как это может привести к растрескиванию и к обесцвечиванию пластмассовых деталей, а также к образованию на них пятен. Кроме того, не допускайте даже кратковременного контакта пластмассовых деталей с такими химическими веществами, как лакокрасочные материалы, поскольку они вызывают появление трещин, через которые вода будет попадать на лампы.

В случае попадания этих веществ на пластмассовые детали нужно стереть их мягкой тканью, замшей или подобным материалом, смоченным в водном растворе нейтрального моющего средства, затем сразу же промыть водой.

Хромированные детали

E00901401183

Для предотвращения образования на хромированных деталях пятен и коррозии следует промывать детали водой, тщательно просушивать и наносить специальное защитное покрытие. Зимой эту процедуру следует производить чаще.

Легкосплавные диски*

E00901500116

1. Поливая колесный диск водой, удалите грязь при помощи губки.
2. Если загрязнение не удаляется водой, воспользуйтесь нейтральным моющим средством. Помыв колесный диск, смойте остатки нейтрального моющего средства.
3. Тщательно протрите колесный диск замшей или мягкой тканью.

⚠ ПРЕДОСТЕРЕЖЕНИЕ

- Запрещается использовать для мойки колес щетку или другой твердый инструмент. Это может привести к образованию царапин на колесных дисках.
- Запрещается использовать чистящие составы, содержащие абразивные вещества, щелочи или кислоты. Это может привести к отслаиванию покрытия колесных дисков, к их обесцвечиванию или к образованию на них пятен.
- Запрещается направлять на колесные диски струю горячей воды из моечной установки или другого источника.
- Попадание морской воды или антигололедного реагента, которым обрабатывают дороги, может привести к коррозии дисков. При первой же возможности нужно смыть такие вещества.

Оконные стекла

E00901601299

Обычно оконные стекла очищаются только губкой и водой.

Для удаления масла, смазочных материалов, следов насекомых и т. д. можно воспользоваться составом для чистки стекла. Вымыв стекло, протрите его чистой сухой мягкой тканью.

Запрещается мыть стекла тканью, использовавшейся для мытья лакокрасочного покрытия. Восковая паста с окрашенных поверхностей может попасть на стекло, что приведет к уменьшению его прозрачности и ухудшению обзора.



ПРИМЕЧАНИЕ

- Для очистки внутренней поверхности заднего стекла используйте только мягкую ткань. Протрите стекло вдоль проводников обогревателя заднего стекла и антенны, чтобы не повредить их.

Щетки стеклоочистителя

E00901701199

Для удаления с резинок стеклоочистителя смазки, следов насекомых и т. д. используйте мягкую ткань и состав для чистки стекла. Если щетки не обеспечивают качественной очистки стекла, их следует заменить (см. стр. 10-18).

Моторный отсек

E00902100265

Моторный отсек следует мыть в начале и в конце зимнего сезона. Особое внимание следует уделить кромкам, щелям и внешним узлам, где может скапливаться грязь, содержащая реагенты, которыми обрабатывают дороги, а также другие коррозионно-активные вещества.

Если в Вашей местности дороги обрабатываются солью и другими реагентами, моторный отсек следует мыть не реже одного раза в три месяца.

Не допускайте попадания воды на детали электрооборудования в моторном отсеке, так как это может вызвать повреждения.

Не допускайте контакта пластмассовых деталей с серной кислотой (электролитом), так как это может привести к их растрескиванию и обесцвечиванию, а также появлению на них пятен.

При попадании электролита на пластмассовые детали протрите их мягкой тканью, замшей или другим подходящим материалом, смоченным в водном растворе нейтрального моющего средства, затем сразу же промойте водой.

Техническое обслуживание автомобиля

Правила техники безопасности при техническом обслуживании	10-2
Каталитический нейтрализатор	10-4
Капот	10-4
Моторное масло	10-5
Охлаждающая жидкость	10-6
Жидкость омывателя	10-8
Тормозная жидкость	10-8
Жидкость гидропривода сцепления*	10-9
Жидкость усилителя рулевого управления	10-10
Аккумуляторная батарея	10-10
Заправка реагента AdBlue™	10-12
Шины	10-14
Замена резиновых скребков щеток стеклоочистителя	10-18
Общее техническое обслуживание	10-19
Плавкие вставки	10-19
Предохранители	10-20
Замена ламп	10-24

Правила техники безопасности при техническом обслуживании

E01000102999

Правильно и регулярно проводимое техническое обслуживание позволяет поддерживать технические характеристики и внешний вид автомобиля в течение длительного времени. Некоторые работы по техническому обслуживанию, указанные в настоящем руководстве, могут быть выполнены владельцем автомобиля самостоятельно, а остальные (периодическая проверка и техническое обслуживание) выполняются специалистами авторизованного сервисного центра MITSUBISHI MOTORS.

При возникновении неисправности или других проблем следует обратиться в авторизованный сервисный центр MITSUBISHI MOTORS. В этом разделе описываются работы по техническому обслуживанию, которые владелец может выполнить самостоятельно. При выполнении работ следуйте инструкциям и соблюдайте технику безопасности.

ПРЕДУПРЕЖДЕНИЕ

- Прежде чем приступать к проверке или к другим работам в моторном отсеке, нужно убедиться, что двигатель выключен и достаточно остыл.

ПРЕДУПРЕЖДЕНИЕ

- При необходимости проведения работ в моторном отсеке при работающем двигателе нужно соблюдать осторожность и следить, чтобы одежда, волосы и т. п. не были захвачены вентилятором системы охлаждения двигателя, приводными ремнями или другими движущимися деталями.
- По завершении работ по техническому обслуживанию следует убедиться, что в моторном отсеке не осталось инструмента, ветоши и пр. При невыполнении этого требования вероятно возгорание ветоши или повреждение автомобиля забытым инструментом.
- Вентилятор системы охлаждения может включиться автоматически, даже если двигатель не работает. Чтобы обеспечить безопасность работы в моторном отсеке, нужно повернуть ключ зажигания в положение LOCK или включить режим работы OFF.
- Запрещается курить, допускать образование искр и работать с открытым пламенем вблизи топлива или аккумуляторной батареи. Пары топлива, а также газ, выделяющийся из аккумуляторной батареи, легко воспламеняются.
- Следует соблюдать особую осторожность при работе вблизи аккумуляторной батареи. В ней содержится ядовитая и коррозионно-активная серная кислота.
- Запрещается находиться под автомобилем, поднятым на домкрате. Нужно устанавливать под автомобиль стойки.

ПРЕДУПРЕЖДЕНИЕ

- Неправильное обращение с деталями и материалами, используемыми в автомобиле, может быть опасно. Для получения необходимой информации рекомендуется обратиться в авторизованный сервисный центр MITSUBISHI MOTORS.

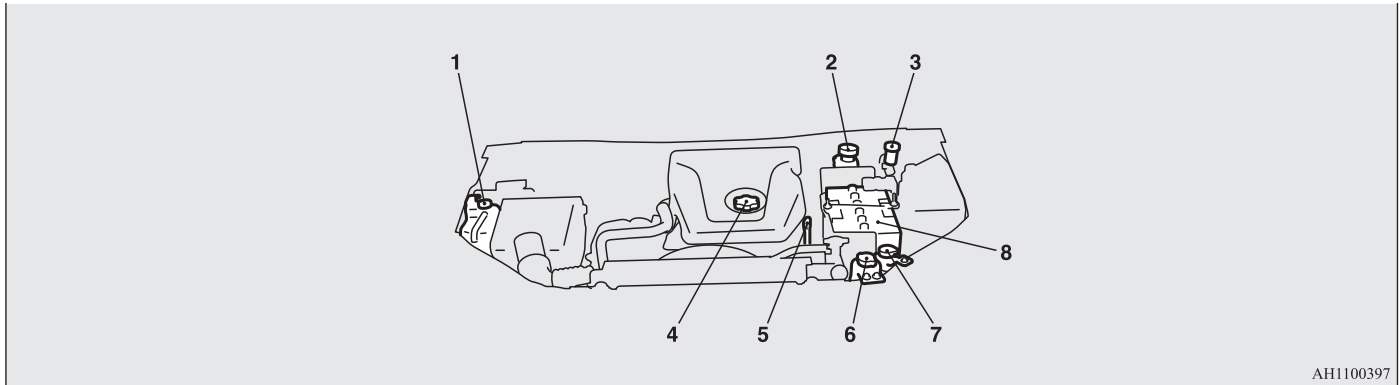

АН1100397

- 1 — расширительный бачок системы охлаждения двигателя
- 2 — бачок для тормозной жидкости
- 3 — бачок для жидкости гидропривода сцепления*
- 4 — пробка маслозаливной горловины
- 5 — маслоизмерительный щуп
- 6 — бачок для жидкости гидроусилителя рулевого управления
- 7 — бачок омывателя
- 8 — аккумуляторная батарея

Каталитический нейтрализатор

E01000202596

Выпускная система с каталитическим нейтрализатором является исключительно эффективным средством снижения токсичности отработавших газов. Каталитический нейтрализатор устанавливается в выпускной системе. Для обеспечения эффективной работы каталитического нейтрализатора и предотвращения его повреждения очень важно, чтобы двигатель был правильно отрегулирован.

⚠ ПРЕДУПРЕЖДЕНИЕ

- **Общее правило для всех автомобилей:** запрещается останавливаться или перемещаться на автомобиле в местах, где возможно соприкосновение легко воспламеняющихся материалов, например сухой травы или листьев, с горячими деталями выпускной системы автомобиля, так как это может привести к возгоранию.

📖 ПРИМЕЧАНИЕ

- Следует использовать только те марки топлива, которые указаны в разделе «Выбор топлива», стр. 2-2.

Капот

E01000304719

Открытие капота

1. Чтобы отпереть замок капота, потяните рычаг на себя.

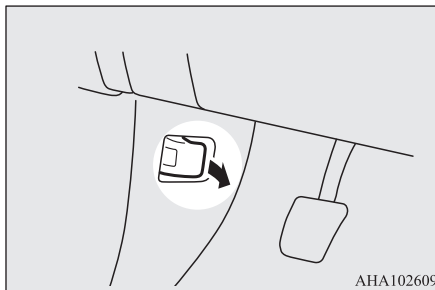

2. Поднимите капот, нажав на рычаг предохранительного крюка.

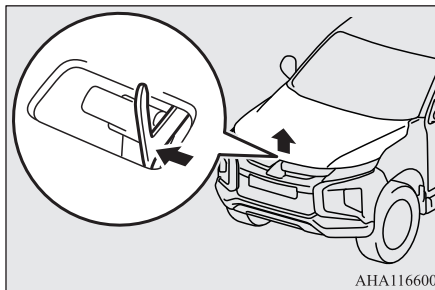

📖 ПРИМЕЧАНИЕ

- Следует открывать капот, только если щетки стеклоочистителя находятся в нижнем рабочем положении. Несоблюдение этого указания может привести к повреждению капота, щеток стеклоочистителя или ветрового стекла.

3. Чтобы зафиксировать капот в поднятом положении, вставьте в паз опорную штангу.

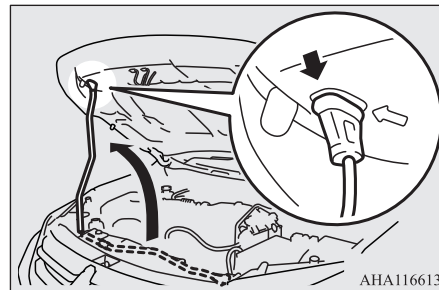

⚠ ПРЕДОСТЕРЕЖЕНИЕ

- Необходимо помнить, что опорная штанга может выйти из пазы, если открытый капот будет приподнят сильным ветром.
- Вставив опорную штангу в паз, нужно убедиться, что она надежно фиксирует капот и он не упадет.

Закрывание капота

1. Отсоедините опорную штангу и закрепите ее в держателе.
2. Медленно опускайте капот до высоты примерно 20 см от закрытого положения, затем отпустите.
3. Попробуйте слегка приподнять капот за середину края, чтобы убедиться, что он надежно зафиксировался замком.

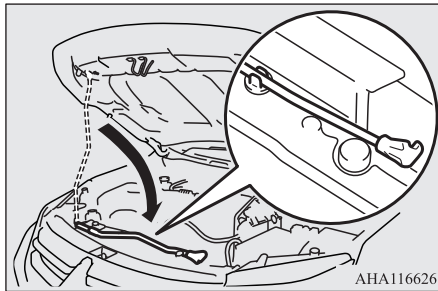

⚠ ПРЕДОСТЕРЕЖЕНИЕ

- Следует соблюдать осторожность, чтобы при закрытии капота не прищемить руки или пальцы.
- Перед началом движения нужно убедиться, что капот плотно закрыт. Не полностью закрытый капот может неожиданно подняться во время движения. Это крайне опасно.

📖 ПРИМЕЧАНИЕ

- Если при этом капот не закроется, отпустите капот с несколько большей высоты.
- Запрещается сильно нажимать на капот рукой, так как это может привести к его повреждению.

Моторное масло

E01000405283

Проверка уровня и заправка моторного масла

- A — минимальный уровень
 B — максимальный уровень
 C — отметка замены масла

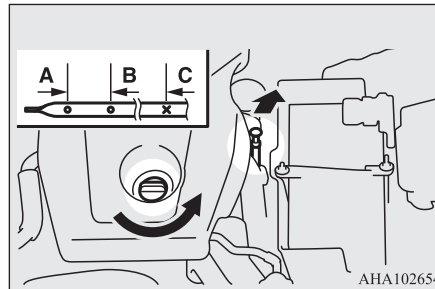

Качество используемого моторного масла оказывает существенное влияние на технические характеристики двигателя, его срок службы

и пусковые свойства. Следует использовать масло только рекомендованного качества и соответствующей вязкости.

В процессе нормальной работы все двигатели расходуют некоторое количество масла. Ежедневно перед поездкой проверяйте уровень масла в двигателе.

1. Остановите автомобиль на ровной горизонтальной площадке.
2. Выключите двигатель.
3. Подождите несколько минут.
4. Извлеките маслоизмерительный щуп и протрите его чистой ветошью.
5. Вставьте щуп до упора.
6. Извлеките щуп и определите уровень масла, который должен находиться между отметками на щупе.
7. Если уровень масла ниже допустимого, снимите пробку с маслозаливной горловины клапанной крышки и долейте масло до установленного уровня. Не заливайте излишнее количество масла, т. к. это приведет к повреждению двигателя. Используйте только рекомендованное моторное масло и не смешивайте масла разных типов.
8. После доливки масла плотно закройте пробку маслозаливной горловины.
9. Проверьте уровень масла, повторив пункты 4–6.

📖 ПРИМЕЧАНИЕ

- Проверьте или доведите до нормы уровень масла в двигателе, действуя, как указано ниже.

ПРИМЕЧАНИЕ

- При проверке уровня масла в пункте 6 вверху следует проверять его по нижней стороне щупа, поскольку уровень масла виден по-разному на обеих сторонах щупа.
- В автомобилях с фильтром твердых частиц (DPF) уровень масла должен находиться между отметками (А) и (С) на щупе.
Если уровень масла на щупе выше отметки замены масла (С), замените масло как можно скорее.
Затем уровень масла следует довести до отметки максимального уровня (В).
- В автомобилях с фильтром твердых частиц (DPF) уровень масла повышается из-за некоторого количества топлива, которое смешивается с маслом при регенерации (сжигании твердых частиц) фильтра DPF. Это не является признаком неисправности.
Уровень масла в двигателе может повыситься при нижеуказанных условиях:
 - частое движение на подъем и под уклон;
 - частое движение на больших высотах;
 - регулярная и продолжительная работа двигателя на холостом ходу;
 - частая эксплуатация в условиях транспортных заторов.
 Рекомендуется регулярно проверять уровень масла в двигателе.
- При эксплуатации автомобиля в тяжелых условиях моторное масло быстро утрачивает свои свойства и заменять его требуется чаще. Необходимо соблюдать периодичность планового техобслуживания.

ПРИМЕЧАНИЕ

- Указания по безопасному обращению с отработанными маслами приведены на стр. 2-7.

Выбор моторного масла

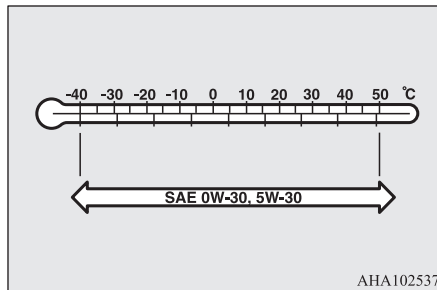

- Следует выбирать моторное масло соответствующей вязкости по классификации SAE (Американской ассоциации автомобильных инженеров) в зависимости от окружающей температуры.
- Следует использовать моторное масло, соответствующее следующим классам:
 - По классификации ACEA (Ассоциации европейских производителей автомобилей):
 - «Для условий эксплуатации C1, C2, C3 или C4».
 - По классификации JASO (Японской организации по стандартизации в области автомобилестроения):
 - «Для условий эксплуатации DL-1».

Если указанные классификации недоступны, обратитесь в авторизованный сервисный центр MITSUBISHI MOTORS.

ПРИМЕЧАНИЕ

- Не рекомендуется использовать дополнительные добавки и присадки, так как они могут снизить эффективность присадок, входящих в состав моторного масла.
В результате двигатель может быть поврежден.

Охлаждающая жидкость

E01000503642

Проверка уровня охлаждающей жидкости

Полупрозрачный расширительный бачок системы охлаждения (А) расположен в моторном отсеке.
На холодном двигателе уровень охлаждающей жидкости в этом бачке должен находиться между отметками L (LOW — минимальный уровень) и F (FULL — максимальный уровень).

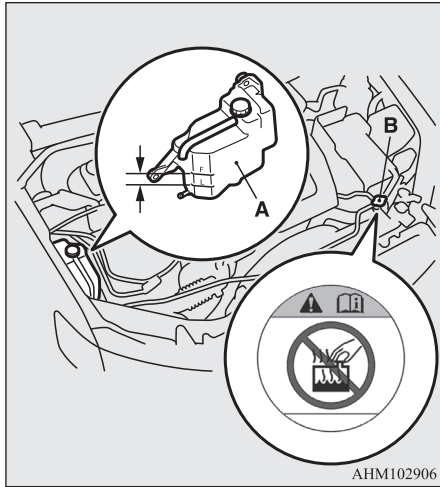

АНМ102906

Долив охлаждающей жидкости

Система охлаждения герметична, и в нормальных условиях эксплуатации потери охлаждающей жидкости несущественны. Значительное понижение уровня охлаждающей жидкости может указывать на утечку. В этом случае рекомендуется как можно скорее проверить систему охлаждения в авторизованном сервисном центре MITSUBISHI MOTORS.

Если уровень в расширительном бачке опустится ниже отметки L (LOW), откройте крышку и долейте охлаждающую жидкость. Если же расширительный бачок совершенно пуст, откройте пробку радиатора (B) и долейте охлаждающую жидкость, чтобы ее уровень достиг заливной горловины.

⚠ ПРЕДУПРЕЖДЕНИЕ

- Запрещается открывать пробку радиатора (B) на горячем двигателе. Система охлаждения находится под давлением, и вырывающаяся горячая охлаждающая жидкость может причинить серьезные ожоги.

Антифриз

В охлаждающей жидкости содержится антикоррозионное вещество на основе этиленгликоля. Некоторые детали двигателя изготовлены из алюминиевого сплава, и для предотвращения коррозии этих деталей охлаждающую жидкость следует периодически заменять.

Используйте охлаждающую жидкость MITSUBISHI MOTORS GENUINE SUPER LONG LIFE COOLANT PREMIUM или аналог*. * Аналог должен представлять собой высококачественную охлаждающую жидкость на основе этиленгликоля, не содержащую силикатов, аминов, нитратов и боратов и произведенную с использованием долговечной гибридной органическо-кислотной технологии.

Оригинальная охлаждающая жидкость MITSUBISHI MOTORS обладает превосходными антикоррозионными свойствами для любых металлов, включая алюминий, и позволяет избежать засорения продуктами коррозии радиатора, отопителя, каналов в головке блока цилиндров и в блоке цилиндров и т. д.

В охлаждающей жидкости должно присутствовать антикоррозионное вещество, поэтому

не следует заменять охлаждающую жидкость чистой водой даже летом. Также концентрация антифриза в охлаждающей жидкости зависит от предполагаемой температуры окружающего воздуха.

Выше -35°C : концентрация антифриза 50 %.
Ниже -35°C : концентрация антифриза 60 %.

⚠ ПРЕДОСТЕРЕЖЕНИЕ

- Запрещается использовать антифриз на основе спирта или метанола, а также охлаждающие жидкости, смешанные с антифризом на основе спирта или метанола. Использование антифриза нереконмендованного типа может привести к коррозии алюминиевых деталей.
- Запрещается использовать воду для изменения концентрации антифриза в охлаждающей жидкости.
- Увеличение концентрации антифриза свыше 60 % приводит к снижению как температуры замерзания, так и теплопередающей способности жидкости, что отрицательно сказывается на работе двигателя.
- Доливать в охлаждающую жидкость воду запрещается.

10

В холодную погоду

Если температура воздуха в местности, где эксплуатируется автомобиль, упадет ниже температуры замерзания охлаждающей жидкости, то содержащаяся в радиаторе и в двигателе охлаждающая жидкость может замерзнуть, что приведет к серьезному повреждению двигателя и/или радиатора. Для предотвращения замерзания охлаждающей жидкости следует добавить в нее соответствующее количество антифриза. Перед наступлением холодного сезона следует проверить концентрацию антифриза и при необходимости довести до нормы.

Жидкость омывателя

E01000702429

10

Откройте крышку бачка омывателя и проверьте уровень жидкости. Если уровень низкий, долейте в бачок жидкость омывателя.

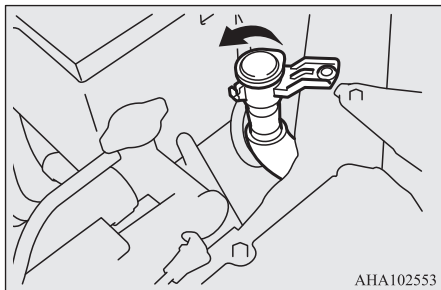

⚠ ПРЕДОСТЕРЕЖЕНИЕ

- Запрещается использовать любую другую жидкость, кроме жидкости стеклоомывателя. Также запрещается использовать мыльный раствор, очиститель для стекол и охлаждающую жидкость двигателя. Другие жидкости могут вызвать обесцвечивание окрашенных элементов автомобиля, повреждение насоса жидкости омывателя или закупорку отверстий форсунок, что приведет к невозможности распыления омывающей жидкости на стекло.
- Чрезмерное разбавление омывающей жидкости водой в зимний период может привести к замерзанию жидкости на ветровом стекле.

📖 ПРИМЕЧАНИЕ

- Жидкость из бачка омывателя подается на ветровое стекло и стекла фар (если имеются омыватели фар).

В холодную погоду

С целью обеспечения надлежащей работы стеклоочистителя при низкой температуре воздуха используйте незамерзающую жидкость.

Тормозная жидкость

E01000902131

Проверка уровня жидкости

Проверьте уровень тормозной жидкости в бачке. Уровень тормозной жидкости должен находиться между отметками MAX и MIN на стенке бачка.

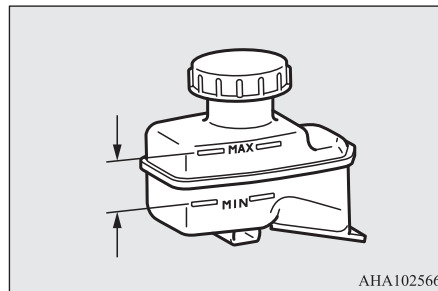

Уровень тормозной жидкости контролируется поплавковым датчиком. Если уровень тормозной жидкости опускается ниже отметки MIN, включается контрольная лампа уровня тормозной жидкости.

По мере износа тормозных колодок уровень жидкости постепенно снижается, но это не является признаком неисправности. Если уровень жидкости заметно снижается в течение непродолжительного времени, это указывает на утечку в тормозной системе. В этом случае рекомендуется проверить автомобиль в авторизованном сервисном центре MITSUBISHI MOTORS.

Рекомендуемый тип жидкости

Следует использовать тормозную жидкость, соответствующую классам DOT3 или DOT4. Тормозная жидкость гигроскопична. При большом содержании влаги в тормозной жидкости уменьшается эффективность тормозной системы.

Кроме того, на бачке с тормозной жидкостью имеется специальная крышка, препятствующая попаданию воздуха. Эту крышку снимать не следует.

⚠ ПРЕДУПРЕЖДЕНИЕ

- При работе с тормозной жидкостью нужно соблюдать осторожность, следить, чтобы она не попала в глаза, на кожу и на лакокрасочное покрытие. Немедленно собирать пролитую жидкость. Если тормозная жидкость попала на кожу или в глаза, немедленно промыть пораженный участок большим количеством чистой воды. В случае необходимости обратиться за помощью к врачу.

⚠ ПРЕДОСТЕРЕЖЕНИЕ

- Следует использовать тормозную жидкость только рекомендованного типа. Запрещается смешивать тормозные жидкости разных марок, т. к. между ними возможна химическая реакция. Не допускать контакта или смешивания тормозной жидкости и нефтепродуктов, а также попадания последних в тормозную систему. Это приведет к повреждению уплотнений.
- В нормальных условиях эксплуатации крышку бачка следует держать закрытой во избежание ухудшения характеристик тормозной жидкости.
- Прежде чем открывать крышку бачка, следует протереть ее, а по окончании обслуживания плотно закрыть.

Жидкость гидропривода сцепления*

E01001001581

Проверка уровня жидкости

При проведении работ в моторном отсеке следует проверить и уровень жидкости в главном цилиндре гидропривода сцепления. Одновременно с этим следует проверить и герметичность привода. Убедитесь, что уровень жидкости в гидроприводе сцепления находится между метками MAX и MIN на стенке бачка.

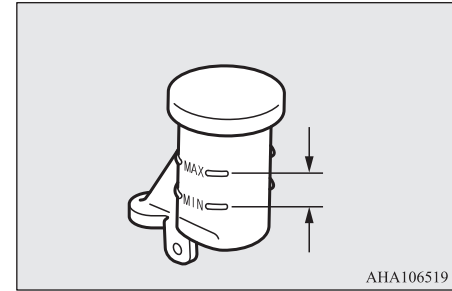

ANA106519

Быстрая потеря жидкости указывает на утечку в контуре гидропривода сцепления. Автомобиль следует немедленно проверить и отремонтировать в авторизованном сервисном центре MITSUBISHI MOTORS.

Рекомендуемый тип жидкости

Следует использовать тормозную жидкость, соответствующую классам DOT3 или DOT4. Во избежание попадания в систему грязи или влаги плотно затягивайте крышку бачка. НЕ ДОПУСКАЙТЕ КОНТАКТА ИЛИ СМЕШИВАНИЯ ТОРМОЗНОЙ ЖИДКОСТИ И НЕФТЕПРОДУКТОВ, А ТАКЖЕ ПОПАДАНИЯ ПОСЛЕДНИХ В СИСТЕМУ. ПРИ ЭТОМ БУДУТ ПОВРЕЖДЕНЫ МАНЖЕТНЫЕ И КОЛЬЦЕВЫЕ УПЛОТНЕНИЯ.

⚠ ПРЕДУПРЕЖДЕНИЕ

- При работе с тормозной жидкостью нужно соблюдать осторожность, следить, чтобы она не попала в глаза, на кожу и на лакокрасочное покрытие. Немедленно собирать пролитую жидкость. Если тормозная жидкость попала на кожу или в глаза, немедленно промыть пораженный участок большим количеством чистой воды. В случае необходимости обратиться за помощью к врачу.

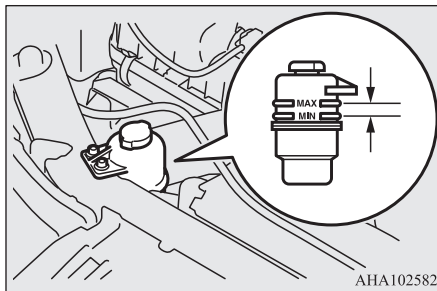

Жидкость усилителя рулевого управления

E01001102491

10

Проверка уровня жидкости

При работающем на холостом ходу двигателе проверьте уровень жидкости в бачке. Убедитесь, что уровень жидкости находится между отметками MAX и MIN на стенке бачка. При необходимости долейте жидкость.

Рекомендуемый тип жидкости

Используйте жидкость MITSUBISHI MOTORS GENUINE PSF («Оригинальная жидкость усилителя рулевого управления MITSUBISHI MOTORS»).

Аккумуляторная батарея

E01001203907

От состояния аккумуляторной батареи в значительной степени зависит длительность запуска двигателя и работа электрооборудования автомобиля. Следует регулярно проверять аккумуляторную батарею и обеспечивать ее надлежащее обслуживание, особенно в холодную погоду.

Проверка уровня электролита в аккумуляторной батарее

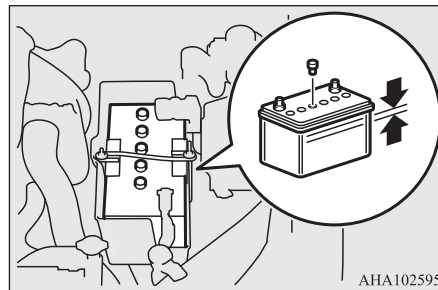

Уровень электролита должен находиться между отметками, расположенными снаружи на корпусе батареи. При необходимости долейте дистиллированную воду.

Аккумуляторная батарея состоит из нескольких банок. Выверните пробку из каждой банки и долейте дистиллированную воду до верхней отметки. Не следует переливать воду выше верхней отметки, так как брызги электролита, вытекающего при движении, могут повредить детали автомобиля.

Уровень электролита следует проверять не реже одного раза в четыре недели, в зависимости от условий эксплуатации.

Если батарея не эксплуатируется, она со временем разряжается.

Проверяйте ее каждые четыре недели и при необходимости заряжайте небольшим током.

В холодную погоду

При низкой температуре емкость аккумуляторной батареи уменьшается. Это является неизбежным следствием химических и физических процессов, происходящих в ней. Поэтому холодная аккумуляторная батарея, особенно не полностью заряженная, обеспечивает только часть обычного пускового тока.

Перед запуском двигателя в холодную погоду рекомендуется проверить батарею, при необходимости — зарядить или заменить ее.

Это не только обеспечит надежный запуск двигателя, но и продлит срок эксплуатации аккумуляторной батареи.

Отсоединение и подключение

Для отсоединения аккумуляторной батареи выключите двигатель, сначала отсоедините отрицательный (–) провод, затем отсоедините положительный (+) провод. Для подключения аккумуляторной батареи сначала подсоедините положительный (+), затем отрицательный (–) провод.

ПРИМЕЧАНИЕ

- Прежде чем отсоединять и подсоединять положительный (+) провод батареи, снимите крышку вывода (А).

ПРИМЕЧАНИЕ

- Ослабьте гайку (В) и отсоедините провод от положительного (+) вывода аккумуляторной батареи.

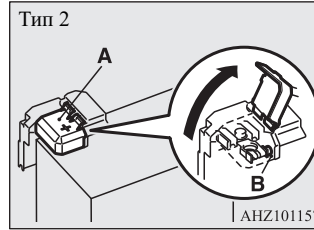
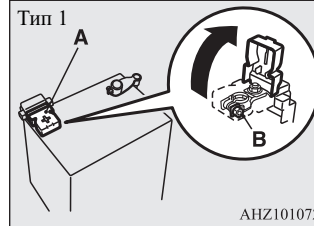

ПРЕДУПРЕЖДЕНИЕ

- Запрещается курить, допускать образование искр или открытого огня вблизи аккумуляторной батареи. Это может привести к ее взрыву.

ПРЕДУПРЕЖДЕНИЕ

- Электродит аккумуляторной батареи — очень едкая жидкость. Не следует допускать попадания электролита в глаза, на кожу, на одежду или на лакокрасочное покрытие автомобиля. Пролитый электролит следует немедленно смыть большим количеством воды. При раздражении глаз или кожи в результате контакта с электролитом следует немедленно обратиться к врачу.
- При зарядке или эксплуатации аккумуляторной батареи в закрытом помещении следует обеспечить достаточную вентиляцию.

ПРЕДОСТЕРЕЖЕНИЕ

- Запрещается подпускать к аккумуляторной батарее детей.
- Запрещается отключать аккумуляторную батарею, если ключ в замке зажигания установлен в положение ON или включен режим работы ON; это может привести к повреждению электрооборудования автомобиля.
- Не следует допускать короткого замыкания выводов батареи. Это приведет к ее перегреву и выходу из строя.
- При необходимости быстрой зарядки аккумуляторной батареи следует сначала отсоединить от нее провода.
- Во избежание короткого замыкания следует отсоединять сначала отрицательный (–) провод.

ПРЕДОСТЕРЕЖЕНИЕ

- При работе вблизи аккумуляторной батареи следует надевать защитные очки.
- Не следует допускать контакта пластмассовых деталей с серной кислотой (электролитом), так как это может привести к их растрескиванию и обесцвечиванию, а также появлению на них пятен. При попадании электролита на пластмассовые детали нужно протереть их мягкой тканью, замшей или другим подходящим материалом, смоченным в водном растворе нейтрального моющего средства, затем сразу же промыть водой.

ПРИМЕЧАНИЕ

- Содержите выводы аккумуляторной батареи в чистоте. После подключения аккумуляторной батареи нанесите на выводы защитную смазку. Промывайте выводы теплой водой.
- Убедитесь, что аккумуляторная батарея надежно закреплена и смещение во время движения исключено. Проверьте также, надежно ли затянуты клеммы.
- Если автомобиль не будет эксплуатироваться в течение длительного времени, снимите аккумуляторную батарею и храните ее в месте, где электролит не замерзнет. Хранить аккумуляторную батарею следует полностью заряженной.

Заправка реагента AdBlue™

E01012900033

AdBlue™ — торговая марка компании Verband der Automobilindustrie e.V. (VDA).

ПРЕДОСТЕРЕЖЕНИЕ

- При заправке реагента используйте только реагент AdBlue™.
- Будьте осторожны, не проливайте реагент AdBlue™. Реагент AdBlue™ может привести к обесцвечиванию, растрескиванию лакокрасочного покрытия кузова автомобиля или образованию на нем пятен. Если реагент AdBlue™, даже в небольшом количестве, попал на лакокрасочное покрытие кузова автомобиля, его следует немедленно смыть чистой водой.
- Поскольку реагент AdBlue™ замерзает при температуре $-11\text{ }^{\circ}\text{C}$, соблюдайте следующие меры предосторожности:
 - Не доливайте реагент AdBlue™, если он замерз. В противном случае бак может оказаться переполнен.
 - Если реагент AdBlue™ замерз, поместите автомобиль в место с более высокой температурой, чтобы реагент полностью оттаял.
 - Не переполняйте бак реагентом AdBlue™. Если бак реагента AdBlue™ переполнен и реагент AdBlue™ замерз, бак реагента AdBlue™ может быть поврежден.

ПРЕДОСТЕРЕЖЕНИЕ

- Соблюдайте следующие меры предосторожности при хранении реагента AdBlue™. В противном случае реагент AdBlue™ может испортиться, что вызовет посторонний неприятный запах.
 - Не оставляйте емкость с реагентом AdBlue™ в автомобиле.
 - Герметично закройте емкость с реагентом AdBlue™ и храните ее в хорошо проветриваемом месте вдали от прямых солнечных лучей.
- Если конструкцией автомобиля предусмотрено использование реагента AdBlue™ или другого реагента для снижения концентрации оксидов азота в отработавших газах, то движение на автомобиле без использования реагента AdBlue™ может рассматриваться в ряде регионов как преступление.

Типы реагентов для снижения токсичности отработавших газов дизельных двигателей и емкость бака для реагента

Реагент дизельного двигателя	Используйте реагент AdBlue™, соответствующий ISO 22241-1.
Вместимость	Около 21 л.

⚠ ПРЕДОСТЕРЕЖЕНИЕ

- Если в баке больше не остается реагента AdBlue™ или запас хода по реагенту, отображаемый на дисплее, составляет 0 км/ч, двигатель после остановки нельзя будет запустить.

📖 ПРИМЕЧАНИЕ

- При остатке 1,5 л реагента AdBlue™ в баке запас хода автомобиля составляет примерно 1000 км. Однако реальный запас хода может варьироваться в зависимости от дорожных условий, манеры вождения и т. п.

Заправка реагента

1. Остановите автомобиль в безопасном месте и выключите двигатель.
2. Откройте лючок заливной горловины топливного бака с помощью рычага, расположенного под панелью приборов. Лючок заливной горловины топливного бака располагается сзади, на левой стороне автомобиля.

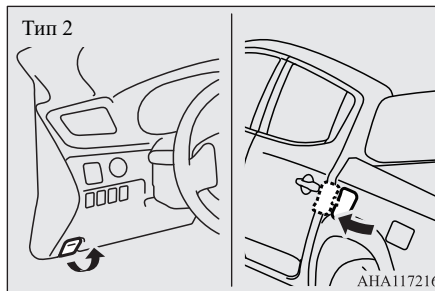
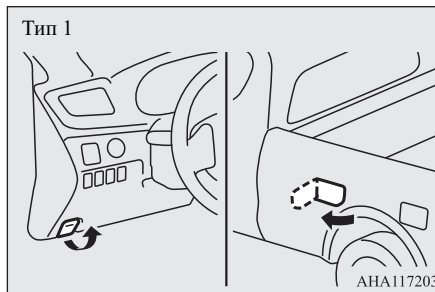

3. Потяните за рычаг (B) с правой стороны крышки (A) заливной горловины топливного бака, чтобы открыть лючок заливной горловины бака для реагента AdBlue™.

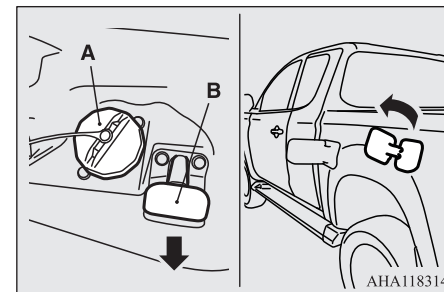

4. Откройте заливную горловину бака для реагента AdBlue™, медленно поворачивая крышку против часовой стрелки.

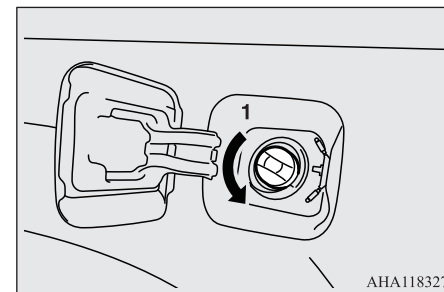

1 — открыть

5. Заправьте реагент AdBlue™, вставив заправочный пистолет или носик канистры в заливную горловину бака для реагента.

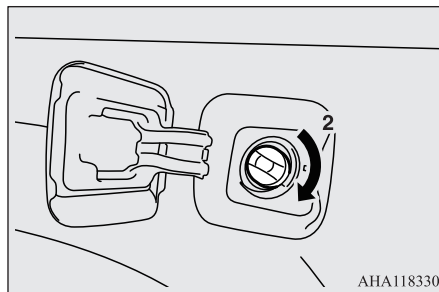
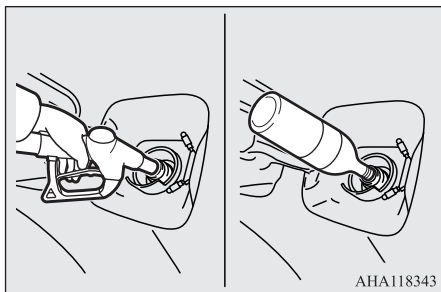

2 — закрыть

⚠ ПРЕДОСТЕРЕЖЕНИЕ

- При заправке реагента с помощью пистолета вставьте носик пистолета в заливную горловину бака до упора. При заправке из канистры надежно зафиксируйте носик канистры в заливной горловине бака для реагента AdBlue™.

Если пистолет не вставлен до упора или если канистра не закреплена как следует, реагент AdBlue™ может пролиться.

- Когда пистолет автоматически останавливает налив, следует прекратить заправку реагента AdBlue™.

Если продолжить заправку после первой автоматической остановки, бак реагента AdBlue™ может оказаться переполнен.

6. После завершения заправки поверните крышку заливной горловины бака для реагента AdBlue™ по часовой стрелке, пока не услышите щелчки.

7. Аккуратно закройте лючок заливной горловины бака для реагента AdBlue™, затем лючок заливной горловины топливного бака.

Шины

E01001300239

⚠ ПРЕДУПРЕЖДЕНИЕ

- Движение на изношенных, поврежденных или неправильно накачанных шинах может привести к аварии и к серьезным травмам или даже гибели людей.

Давление воздуха в шинах

E01001404616

Размерность шин	НЕ БОЛЕЕ 3 ПАССАЖИРОВ		МАКСИМАЛЬНАЯ ЗАГРУЗКА ИЛИ БУКСИРОВКА ПРИЦЕПА	
	Передние колеса	Задние колеса	Передние колеса	Задние колеса
205 R16C 110/108R 8PR	2,4 бар (240 кПа)	2,4 бар (240 кПа)	2,4 бар (240 кПа)	4,5 бар (450 кПа)
245/70 R16 111S RF	2,0 бар (200 кПа), 2,4 бар (240 кПа)*	2,0 бар (200 кПа), 2,4 бар (240 кПа)*	2,0 бар (200 кПа), 2,4 бар (240 кПа)*	2,9 бар (290 кПа)
265/60 R18 110H	2,2 бар (220 кПа), 2,4 бар (240 кПа)*	2,2 бар (220 кПа), 2,4 бар (240 кПа)*	2,2 бар (220 кПа), 2,4 бар (240 кПа)*	2,9 бар (290 кПа)

* Автомобили с двигателем 4N14.

Во время проверки давления шины должны быть холодными; в случае избыточного или недостаточного давления доведите его до нормы. После проверки давления проверьте исправность и герметичность шин. Наденьте на вентили защитные колпачки.

Состояние колес

E01001802010

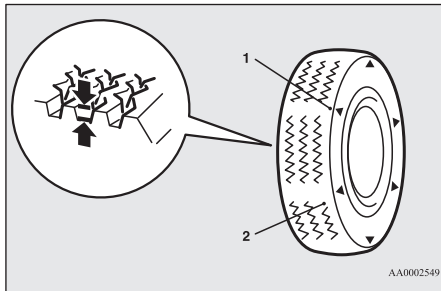

- 1 — расположение индикатора износа протектора
- 2 — индикатор износа протектора

Убедитесь, что на шинах отсутствуют порезы, трещины и другие повреждения. Если имеются глубокие порезы и трещины, замените шины. Также проверьте, не застряли ли в шинах мелкие металлические предметы и щебень. Движение на изношенных шинах очень опасно, так как при этом резко возрастает опасность заноса или аквапланирования. Допускается экс-

плуатация шин, высота рисунка протектора которых составляет не менее 1,6 мм. Если на шине имеется индикатор износа, по мере износа шины он проявляется на поверхности протектора, указывая на то, что шина больше не должна эксплуатироваться. Если на поверхности протектора проявляется индикатор износа, шину следует заменить новой.

Если вследствие износа необходимо заменить одну из шин полноприводного автомобиля, замените сразу все шины.

⚠ ПРЕДОСТЕРЕЖЕНИЕ

- Следует устанавливать шины одного размера, одного типа и одного производителя, с одинаковой степенью износа. Запрещается устанавливать шины разного размера, разного типа, разных производителей или с разной степенью износа. В этом случае повышается температура масла в дифференциале, что может привести к неисправности трансмиссии. Кроме того, в трансмиссии возникают повышенные нагрузки, которые могут привести к утечке масла, заклиниванию деталей и к другим серьезным неисправностям.

Замена шин и колесных дисков

E01007200038

⚠ ПРЕДОСТЕРЕЖЕНИЕ

- Запрещается установка шин, размеры которых отличаются от указанных выше, а также совместная установка шин различных моделей, поскольку это отрицательно влияет на безопасность движения. См. раздел «Шины и колесные диски», стр. 11-11.
- Даже если колесный диск имеет тот же посадочный диаметр и вылет, что и оригинальный, его форма может не позволить правильно его установить. Перед приобретением новых колесных дисков рекомендуется проконсультироваться у специалистов авторизованного сервисного центра MITSUBISHI MOTORS.

Перестановка колес

E01001902688

Износ шин зависит от состояния автомобиля, состояния дорожного покрытия и стиля вождения. Чтобы уравнять износ и продлить срок службы шин, рекомендуется переставлять колеса сразу же после выявления повышенного износа или при заметной разнице в износе шин передних и задних колес.

При перестановке колес убедитесь в отсутствии неравномерного износа и повреждений шин. Повышенный износ обычно связан с неправильным давлением воздуха в шинах, неправильной регулировкой углов установки колес, дисбалансом колеса или с резкими торможениями. Рекомендуется проверить эти параметры в сервисном центре для выявления причин неравномерного износа протектора.

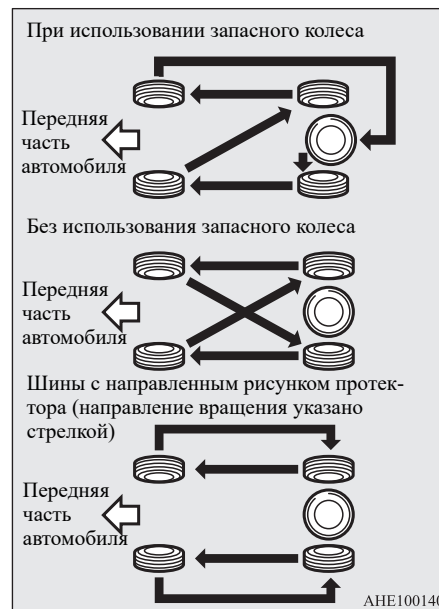

⚠ ПРЕДОСТЕРЕЖЕНИЕ

- Если на боковинах шин имеются стрелки (А), указывающие направление вращения, нужно переставлять переднее и заднее колеса на левой стороне автомобиля и переднее и заднее колеса на правой стороне автомобиля по отдельности. Каждое колесо должно оставаться на своей стороне автомобиля. При монтаже шин нужно следить, чтобы направление стрелок на боковинах шин совпадало с направлением вращения колеса при движении автомобиля вперед. Если стрелки на боковинах шин будут направлены против вращения колеса, эксплуатационные характеристики шины ухудшатся.

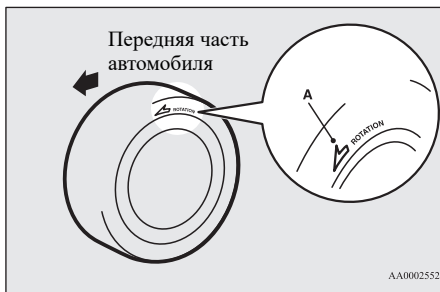
**⚠ ПРЕДОСТЕРЕЖЕНИЕ**

- Следует избегать установки на автомобиль шин разных моделей. Это может отрицательно сказаться на управляемости и безопасности автомобиля.

Зимние шины

E01002002022

Для движения по снегу и льду рекомендуется использовать зимние шины. Чтобы обеспечить курсовую устойчивость автомобиля, на все колеса следует устанавливать шины одинакового размера и с одинаковым рисунком протектора.

Не следует эксплуатировать зимние шины, износ которых превышает 50 %.

Не разрешается устанавливать зимние шины, не рекомендованные для использования на автомобиле.

⚠ ПРЕДОСТЕРЕЖЕНИЕ

- Соблюдайте максимально допустимую скорость движения для зимних шин и ограничения скорости, установленные местными законами.

📖 ПРИМЕЧАНИЕ

- Использование зимних шин (скорость движения, необходимость установки, тип и т. д.) регламентируется правилами, отличающимися в зависимости от особенностей региона. Соблюдайте правила, действующие в местности, где эксплуатируется автомобиль.
- Если колеса крепятся фланцевыми гайками, то при установке колес со стальными дисками их необходимо заменить коническими гайками.

Устройства для повышения проходимости по снегу (цепи противоскольжения)

E01002103596

Цепи противоскольжения следует устанавливать только на ведущие (задние) колеса, соблюдая инструкции изготовителя цепей. В полноприводных автомобилях с распределением большей части крутящего момента в пользу задней оси цепи противоскольжения следует устанавливать на задние колеса. Используйте только цепи противоскольжения, предназначенные для установленных на автомобиле шин: использование цепей противоскольжения несоответствующего размера или типа может стать причиной повреждения кузова автомобиля. Прежде чем устанавливать цепи противоскольжения, проконсультируйтесь в авторизованном сервисном центре MITSUBISHI MOTORS. Максимальная высота цепей противоскольжения указана в таблице.

Размерность шин	Размерность колесных дисков	Максимальная высота цепи, мм
205 R16C	16 × 6JJ	22
245/70 R16	16 × 7J, 16 × 7JJ	
265/60 R18	18 × 7 1/2J	

При установленных цепях противоскольжения следует двигаться со скоростью не более 50 км/ч. При выезде на дорогу, не покрытую снегом, необходимо снять цепи противоскольжения.

⚠ ПРЕДОСТЕРЕЖЕНИЕ

- Для установки цепей противоскольжения нужно выбирать хорошо просматриваемый прямой участок дороги, где можно съехать на обочину и оставаться в поле зрения других водителей.
- Не следует устанавливать цепи противоскольжения без необходимости. Движение с ними приводит к износу шин и дорожного покрытия.
- Проехав 100–300 метров, нужно остановиться и подтянуть цепи противоскольжения.
- Следует соблюдать осторожность и не превышать скорость 50 км/ч. Нужно помнить, что установка цепей противоскольжения не является гарантией предотвращения аварии.
- Установив цепи противоскольжения, не следует допускать повреждения ими колесных дисков или кузова автомобиля.
- Легкосплавный колесный диск может быть поврежден цепью противоскольжения. Устанавливая цепь противоскольжения на колесо с легкосплавным диском, не следует допускать соприкосновения деталей и креплений цепи с колесным диском.
- Устанавливая или снимая цепи противоскольжения, нужно соблюдать меры предосторожности, чтобы не пораниться о кузов автомобиля.
- Следует устанавливать цепи противоскольжения только на задние колеса и затягивать их как можно сильнее, надежно закрепляя концы.

📖 ПРИМЕЧАНИЕ

- Применение цепей противоскольжения регламентируется правилами, отличающимися в зависимости от особенностей региона. Обязательно соблюдайте правила и законы, действующие в Вашей стране. В большинстве стран правила дорожного движения запрещают использовать цепи противоскольжения на дорогах без снежного покрова.

Замена резиновых скребков щеток стеклоочистителя

E01008201449

1. Поднимите рычаг щетки стеклоочистителя над ветровым стеклом.
2. Потяните за резиновый скребок, чтобы фиксатор (А) отсоединился от хомута (В). Затем потяните резиновый скребок дальше и снимите его.

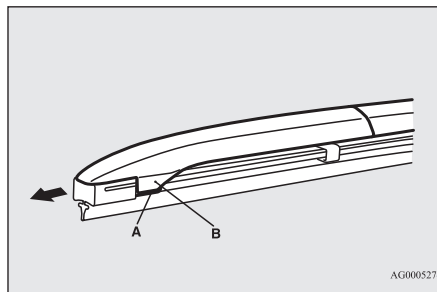

📖 ПРИМЕЧАНИЕ

- Следите, чтобы рычаг щетки стеклоочистителя не упал на ветровое стекло; он может повредить стекло.

3. Установите держатели (С) на новые резиновые скребки. При установке скребков убедитесь, что они правильно совмещены, как показано на рисунке.

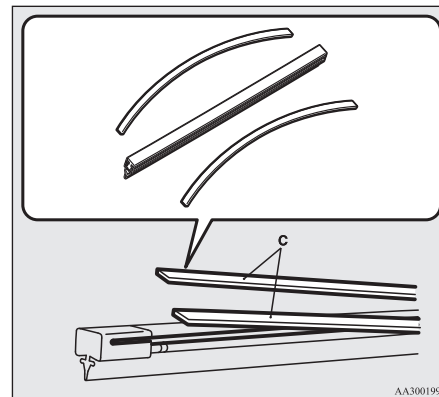

4. Вставьте резиновые скребки с держателями в щетку стеклоочистителя, начав с противоположного от фиксатора конца щетки. Убедитесь, что хомут (В) надежно вошел в прорези на скребке.

ПРИМЕЧАНИЕ

- Если с новыми скребками держатели не поставляются, используйте держатели от старых резиновых скребков.

5. Сдвигайте скребок до тех пор, пока хомут (B) надежно не зацепится за фиксатор (A).

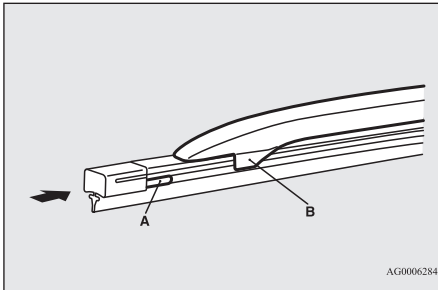

AG0006284

Общее техническое обслуживание

E01002701628

Утечка топлива, охлаждающей жидкости, масла и отработавших газов

Загляните под кузов автомобиля и убедитесь в отсутствии утечек топлива, охлаждающей жидкости, масла и отработавших газов.

ПРЕДУПРЕЖДЕНИЕ

- Запрещается эксплуатировать автомобиль, если есть подозрение на утечку топлива или чувствуется запах топлива. Следует обратиться в авторизованный сервисный центр MITSUBISHI MOTORS.

Работа наружных и внутренних осветительных приборов

Включите комбинированный переключатель освещения, чтобы проверить работу всех осветительных приборов.

Если осветительные приборы не включаются, это может говорить о том, что перегорел предохранитель или неисправна лампа. Сначала проверьте предохранители. Если перегоревшие предохранители не обнаружены, проверьте лампы.

Порядок проверки и замены предохранителей и ламп приведен в разделах «Предохранители», стр. 10-20, и «Замена ламп», стр. 10-24.

Если предохранители и лампы в порядке, обратитесь в авторизованный сервисный центр MITSUBISHI MOTORS для проверки и ремонта автомобиля.

Работа контрольно-измерительных приборов и контрольных ламп

Запустите двигатель и проверьте работу всех контрольно-измерительных приборов и контрольных ламп.

При обнаружении неисправностей обратитесь в авторизованный сервисный центр MITSUBISHI MOTORS.

Смазка петель и замков

Проверьте состояние всех замков и петель, при необходимости смажьте их.

Плавкие вставки

E01002901721

10

Плавкие вставки предотвращают возгорание, если через отдельные электрические цепи проходит чрезмерно большой ток.

Если перегорит плавкая вставка, обратитесь для проверки электрооборудования автомобиля в сервисный центр.

См. разделы «Таблица расположения предохранителей в блоке, находящемся в салоне», стр. 10-20, и «Таблица расположения предохранителей в блоке, находящемся в моторном отсеке», стр. 10-21.

⚠ ПРЕДУПРЕЖДЕНИЕ

- Запрещается заменять плавкие вставки другими токопроводящими предметами: это может привести к возгоранию автомобиля, уничтожению имущества и тяжелой или даже несовместимой с жизнью травме.

Предохранители

E01003000849

Расположение блока предохранителей

E01007601752

Для защиты электрооборудования от повреждения в результате короткого замыкания или перегрузки каждая цепь снабжена предохранителем. Блоки предохранителей установлены в салоне и в моторном отсеке.

Блок предохранителей в салоне

Блоки предохранителей в салоне расположены за крышкой блока предохранителей перед водительским сиденьем, в месте, изображенном на рисунке.

Потяните на себя крышку блока предохранителей и снимите ее.

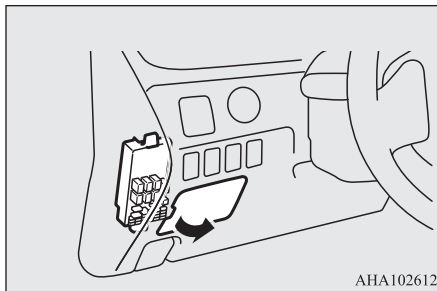

АНА102612

Блок предохранителей в моторном отсеке

В моторном отсеке блок предохранителей расположен в месте, указанном на рисунке.

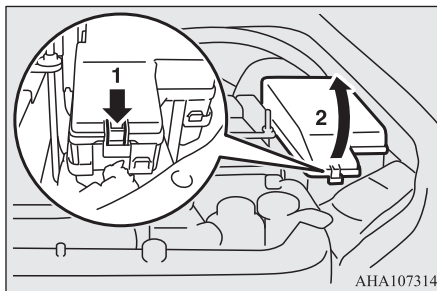

АНА107314

- 1 — нажмите на защелку
- 2 — снимите крышку

Номинальный ток предохранителей

E01007702053

Номинальный ток и защищаемые цепи указаны на отсеке для мелких предметов в салоне, а также на внутренней стороне крышки блока предохранителей, расположенного в моторном отсеке.

📖 ПРИМЕЧАНИЕ

Запасные предохранители находятся в блоке предохранителей в моторном отсеке.

Для замены следует использовать предохранитель, рассчитанный на такой же номинальный ток, как у перегоревшего предохранителя.

Таблица расположения предохранителей в блоке, находящемся в салоне

E01007902387

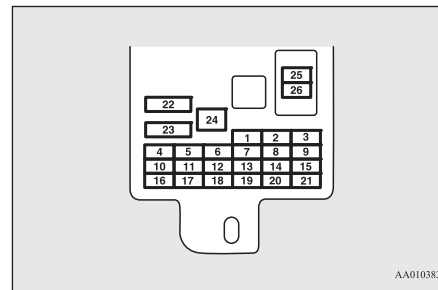

АА0103837

№	Обозначение	Защищаемая цепь	Номинальный ток
1		Габаритные огни (левые)	7,5 А
2		Прикуриватель / розетка электропитания	15 А
3		Катушка зажигания	10 А
4		Стартер	7,5 А
5		Люк	20 А
6		Розетка электропитания	15 А
7		Габаритные огни (правые)	7,5 А
8		Наружные зеркала заднего вида	7,5 А
9		Блок управления двигателем	7,5 А
10		Блок управления	7,5 А
11		Задний противотуманный фонарь	10 А
12		Центральный замок	15 А
13		Лампа освещения салона	15 А

№	Обозначение	Защищаемая цепь	Номинальный ток
14		Очиститель заднего стекла	15 А
15		Комбинация приборов	10 А
16		Реле	7,5 А
17		Обогрев сидений	20 А
18		Цепи дополнительного оборудования	10 А
19		Обогрев наружных зеркал заднего вида	7,5 А
20		Очиститель ветрового стекла	20 А
21		Фонари заднего хода	7,5 А
22		Обогреватель заднего стекла	30 А
23		Отопитель	30 А
24		Электропривод сидений	40 А*
25		Радио	10 А
26		Электронный блок управления	20 А

- В зависимости от модификации и комплектации автомобиля некоторые предохранители могут отсутствовать.
- В приведенной выше таблице указаны основные цепи, защищаемые каждым предохранителем.

Таблица расположения предохранителей в блоке, находящемся в моторном отсеке

E01008002499

Расположение предохранителей в блоке, находящемся в моторном отсеке

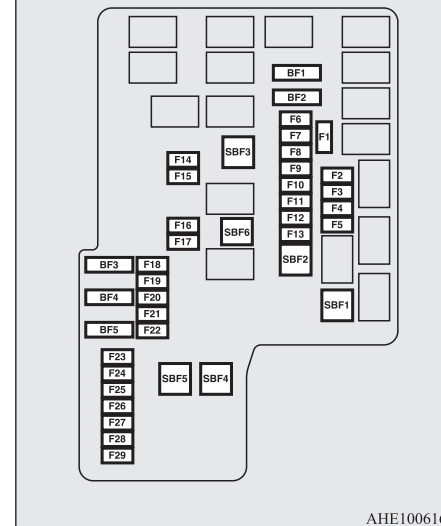

AHE100616

10

* Плавкая вставка.

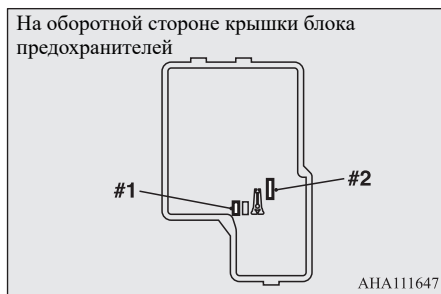

№	Обозначение	Защищаемая цепь	Номинальный ток
SBF1		Замок зажигания	40 А*
SBF2		Электростеклоподъемники	30 А*
SBF3		Электропривод сидений	40 А*
SBF4		Антиблокировочная система тормозов	30 А*
SBF5		Стояночный тормоз с электроприводом	30 А*
SBF6		Дверь багажного отделения с электроприводом	30 А

№	Обозначение	Защищаемая цепь	Номинальный ток
BF1		Усилитель аудиосистемы	30 А
BF2		Задний кондиционер / циркуляционный насос	30 А
BF3	—	—	—
BF4		DC-DC (аудиосистема)	30 А
BF5		Система избирательной каталитической нейтрализации (SCR)	30 А
F1		Датчик оксидов азота (NO _x)	10 А
F2		Двигатель	20 А
F3		Топливный насос / датчик твердых частиц — оксидов азота (PM-NO _x)	15 А
F4		Интеллектуальная система управления АКБ	7,5 А

№	Обозначение	Защищаемая цепь	Номинальный ток
F5		Стартер	7,5 А
F6		Подогреватель топливной магистрали	20 А
		Привод дроссельной заслонки	15 А
F7		Кондиционер	20 А
F8	А/Т	Автоматическая коробка передач	20 А
F9		Дневные ходовые огни	10 А
F10		Генератор	7,5 А
F11		Система управления двигателем	7,5 А
F12		Катушка зажигания	10 А
F13		Противотуманные фары	15 А
F14		Фара дальнего света (левая)	10 А
F15		Фара дальнего света (правая)	10 А

№	Обозначение	Защищаемая цепь	Номинальный ток
F16		Фара ближнего света (левая)	15 А
F17		Фара ближнего света (правая)	15 А
F18		Обогрев рулевого колеса	15 А
F19		Аварийная световая сигнализация	15 А
F20		Обогреватель щеток стеклоочистителя	10 А
F21		Электродвигатель вентилятора системы охлаждения двигателя	20 А
F22	STOP	Стоп-сигналы (лампы стоп-сигналов)	15 А
F23	T/F	T/F	20 А
F24		Подогрев задних сидений	20 А
F25		Омыватель фар	20 А

№	Обозначение	Защищаемая цепь	Номинальный ток
F26		Звуковой сигнал противобушковой системы	20 А
F27		Звуковой сигнал	10 А
F28	—	—	—
F29		Преобразователь переменного тока	20 А
#1	—	Запасной предохранитель	20 А
#2	—	Запасной предохранитель	30 А

* Плавкая вставка.

- В зависимости от модификации и комплектации автомобиля некоторые предохранители могут отсутствовать.
- В приведенной выше таблице указаны основные цепи, защищаемые каждым предохранителем.

В блоке предохранителей отсутствуют запасные предохранители на 7,5, 10 и 15 А. Если один из предохранителей указанных номиналов перегорит, их можно заменить следующими:
7,5 А: наружные зеркала заднего вида;
10 А: цепи дополнительного оборудования;
15 А: прикуриватель.

После установки запасных предохранителей при первой возможности замените их предохранителями требуемого номинала.

Цветовая кодировка предохранителей

E01008100366

Номинальный ток	Цвет
7,5 А	Коричневый
10 А	Красный
15 А	Синий
20 А	Желтый
30 А	Зеленый (ножевой) / розовый (плавкая вставка)
40 А	Зеленый (плавкая вставка)

10

Замена предохранителей

E01007802096

1. Перед заменой предохранителя отключите соответствующую электрическую цепь и переведите ключ в замке зажигания в положение LOCK или включите режим работы OFF.
2. Извлеките из крышки блока предохранителей в моторном отсеке съемник предохранителей (А).

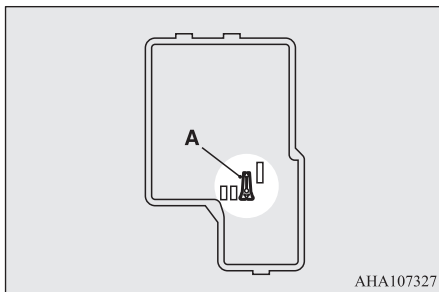

3. По таблице номинальных токов предохранителей проверьте соответствие предохранителя, относящегося к неисправной цепи.

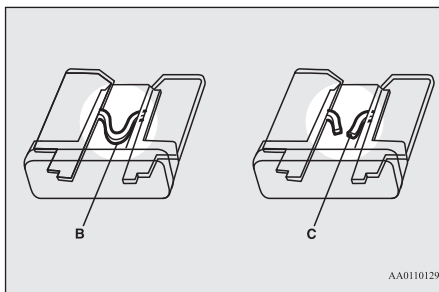

В — исправный предохранитель
С — перегоревший предохранитель

ПРИМЕЧАНИЕ

● Если какое-либо электрооборудование не работает, а относящийся к нему предохранитель исправен, возможна неисправность в электрооборудовании или в каком-либо другом месте. Рекомендуется проверить автомобиль в авторизованном сервисном центре MITSUBISHI MOTORS.

4. С помощью съемника вставьте в то же гнездо в блоке предохранителей новый предохранитель, рассчитанный на тот же номинальный ток.

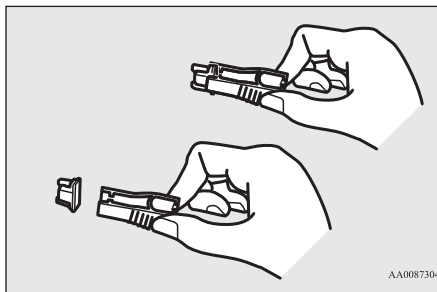

ПРЕДОСТЕРЕЖЕНИЕ

● Если новый предохранитель через непродолжительное время перегорает вновь, рекомендуется проверить электрическую цепь автомобиля в авторизованном сервисном центре MITSUBISHI MOTORS.

ПРЕДОСТЕРЕЖЕНИЕ

● Запрещается устанавливать предохранитель, рассчитанный на больший ток, а также самодельные соединения из проводов, фольги и т. п. Это может привести к перегреву проводов и возгоранию.

Замена ламп

E01003102121

Перед заменой лампы убедитесь, что данный осветительный прибор выключен. Не дотрагивайтесь пальцами до стеклянной колбы новой лампы. Оставшийся на стекле жир испаряется при нагреве лампы и оседает на отражателе, поверхность которого тускнеет.

ПРЕДОСТЕРЕЖЕНИЕ

● Температура ламп сразу после выключения очень высока. Прежде чем дотрагиваться до лампы, нужно дождаться ее охлаждения. В противном случае можно получить ожог.

● При обращении с галогенными лампами следует соблюдать осторожность. Газ в колбе галогенной лампы находится под высоким давлением, поэтому при падении, ударе или задевании за твердый предмет она может взорваться.

⚠ ПРЕДОСТЕРЕЖЕНИЕ

- Запрещается прикасаться к колбе галогенной лампы руками, грязными перчатками и т. д.

При включении фары жир с рук, попавший на лампу, будет испаряться, что может привести к повреждению лампы. Грязную поверхность стекла следует протереть спиртом, растворителем для краски и т. п. Устанавливать лампу следует только после тщательного просушивания.

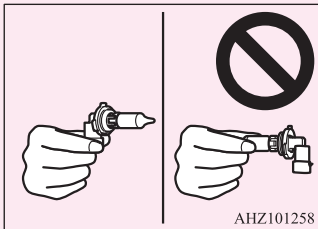

AHZ101258

- Запрещается установка имеющихся даже СИД-ламп. Имеющиеся в свободной продаже СИД-лампы могут отрицательно повлиять на работу автомобиля, нарушая нормальную работу других ламп и оборудования автомобиля.

📖 ПРИМЕЧАНИЕ

- Если Вы не уверены, что сможете выполнить замену правильно, доверьте ее специалистам сервисного центра MITSUBISHI MOTORS.

📖 ПРИМЕЧАНИЕ

- При снятии ламп и рассеивателей соблюдайте осторожность, чтобы не поцарапать лакокрасочное покрытие автомобиля.
- Во время дождя или после мойки автомобиля возможно запотевание рассеивателей фар. Это явление имеет те же причины, что и запотевание оконных стекол при влажной погоде, и не является признаком неисправностей. При включении фар влага испарится от тепла. Однако если внутри фар скапливается вода, рекомендуется провести их проверку в сервисном центре.

Расположение и номинальная мощность ламп

E01003201545

⚠ ПРЕДОСТЕРЕЖЕНИЕ

- Для замены следует использовать новую лампу того же типа, той же мощности и того же цвета. При установке неподходящей лампы лампа может выйти из строя либо может не включиться или привести к возгоранию автомобиля.

Наружные световые приборы

E01003305629

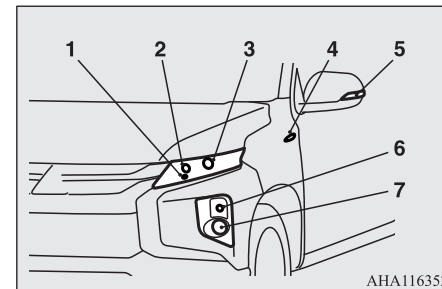
■ Передняя часть автомобиля**Модификации с галогенными лампами фар типа А**

AHA116352

- 1 — габаритные огни: 5 Вт (W5W)
- 2 — фары дальнего света: 60 Вт (HВ3)
- 3 — фары ближнего света: 55 Вт (H11)
- 4 — боковые повторители указателей поворота (на крыльях)*: 5 Вт
- 5 — боковые повторители указателей поворота (на наружных зеркалах заднего вида)*: —
- 6 — передние указатели поворота: 21 Вт (PY21W)
- 7 — тип 1
 противотуманные фары*: 35 Вт (H8),
 дневные ходовые огни*: 13 Вт (P13W);
 тип 2
 дневные ходовые огни*: 13 Вт (P13W)

10

В скобках указан тип лампы.

ПРИМЕЧАНИЕ

- Лампы боковых повторителей указателей поворота (на крыльях) не заменяются отдельно.
В случае необходимости ремонта или замены лампы обратитесь в авторизованный сервисный центр MITSUBISHI MOTORS.
- В боковых повторителях указателей поворота (на наружных зеркалах заднего вида) вместо лампы накаливания используется светодиод.
Для ремонта или замены ламп в этих световых приборах обратитесь в авторизованный сервисный центр MITSUBISHI MOTORS.

- 4 — боковые повторители указателей поворота: —
- 5 — передние указатели поворота: 21 Вт (PY21W)
- 6 — дневные ходовые огни: 13 Вт (P13W)
- 7 — противотуманные фары*: 35 Вт (H8)

В скобках указан тип лампы.

ПРИМЕЧАНИЕ

- В боковых повторителях указателей поворота вместо лампы накаливания используется светодиод.
Для ремонта или замены ламп в этих световых приборах обратитесь в авторизованный сервисный центр MITSUBISHI MOTORS.

- 3 — боковые повторители указателей поворота: —
- 4 — передние указатели поворота: 21 Вт (PY21W)
- 5 — противотуманные фары: 35 Вт (H8)

В скобках указан тип лампы.

ПРИМЕЧАНИЕ

- В перечисленных ниже световых приборах вместо лампы накаливания используются светодиоды. Для ремонта или замены ламп в этих световых приборах обратитесь в авторизованный сервисный центр MITSUBISHI MOTORS.
- Фары.
- Передние габаритные огни / дневные ходовые огни.
- Боковые повторители указателей поворота.

Модификации с галогенными лампами фар типа В

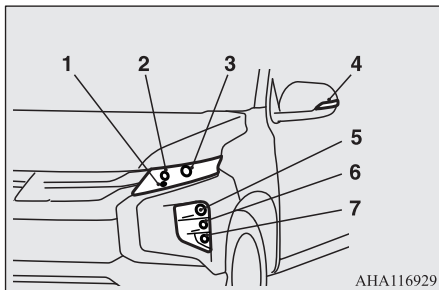

- 1 — габаритные огни: 5 Вт (W5W)
- 2 — фары дальнего света: 60 Вт (HВ3)
- 3 — фары ближнего света: 55 Вт (H11)

Модификации со светодиодными фарами

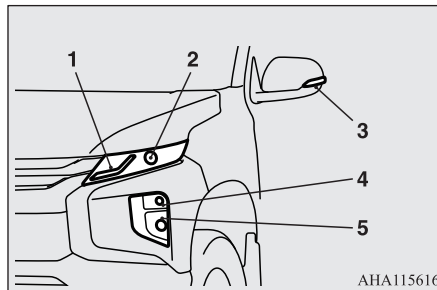

- 1 — передние габаритные огни / дневные ходовые огни: —
- 2 — фары дальнего и ближнего света: —

■ Задняя часть автомобиля

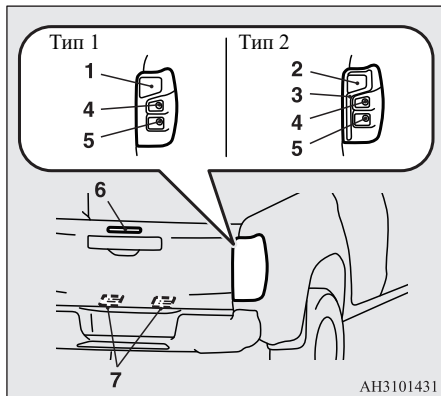

АН3101431

- 1 — задние габаритные огни и стоп-сигналы: —
- 2 — стоп-сигналы: —
- 3 — задние габаритные огни: —
- 4 — задние указатели поворота: 21 Вт (PY21W)
- 5 — задний противотуманный фонарь (со стороны водителя)*: —; фонари заднего хода: 18 Вт (W16W)
- 6 — верхний стоп-сигнал: —
- 7 — фонари освещения регистрационного знака: 5 Вт (W5W)

В скобках указан тип лампы.

📖 ПРИМЕЧАНИЕ

- В перечисленных ниже световых приборах вместо ламп накаливания используются светодиоды. Для ремонта или замены ламп в этих световых приборах обратитесь в авторизованный сервисный центр MITSUBISHI MOTORS.
- Задние габаритные огни и стоп-сигналы.
- Стоп-сигналы.
- Задние габаритные огни.
- Задний противотуманный фонарь (со стороны водителя).
- Верхний стоп-сигнал.

Световые приборы, расположенные внутри автомобиля

Е01003403828

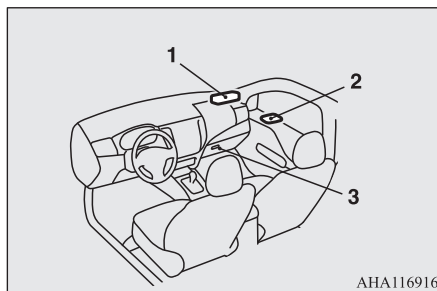

АНА116916

- 1 — передняя лампа освещения салона и лампы местной подсветки: 7,5 Вт
- 2 — задняя лампа освещения салона: 8 Вт
- 3 — лампа подсветки вещевого ящика панели приборов: 1,4 Вт

Фары

Е01003502688

Модификации с галогенными лампами фар типа А или В

■ Фары ближнего света

1. Чтобы заменить лампу правой фары, отсоедините защелки (А) воздушного фильтра и сдвиньте верхнюю крышку (В) в направлении задней части автомобиля.

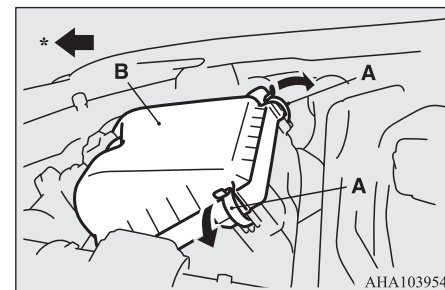

АНА103954

* — передняя часть автомобиля

ПРИМЕЧАНИЕ

- Перед смещением верхней крышки в сторону задней части автомобиля выведите провод из зажимов на корпусе воздушного фильтра (С).

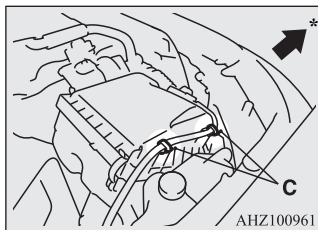

* — передняя часть автомобиля

- После замены лампы убедитесь в надежном зацеплении петель в передней части.

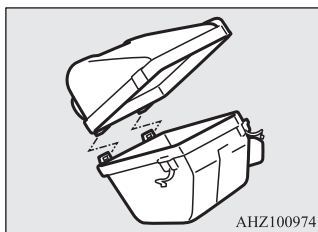

2. Чтобы заменить лампу левой фары, снимите крышку блока предохранителей, нажав на защелку (D).

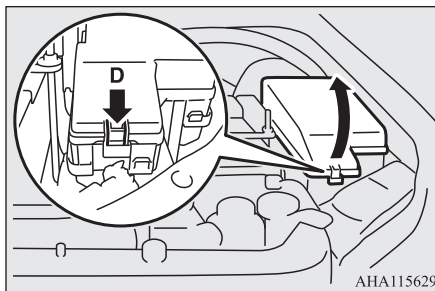

3. Поверните крышку (E) против часовой стрелки и затем снимите ее.

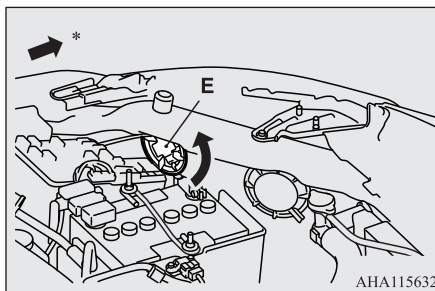

* — передняя часть автомобиля

4. Нажимая на защелку (F), отсоедините разъем (G) от лампы, а затем поверните лампу против часовой стрелки и извлеките ее.

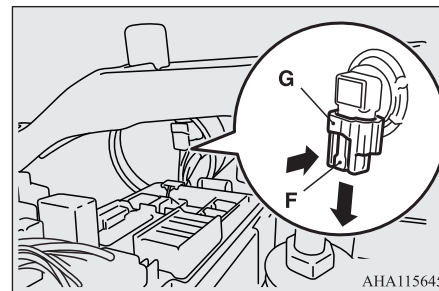

5. Лампа устанавливается в порядке, обратном порядку снятия.

■ Фары дальнего света

1. Чтобы заменить лампу правой фары, отсоедините защелки (А) воздушного фильтра и сдвиньте верхнюю крышку (В) в направлении задней части автомобиля.

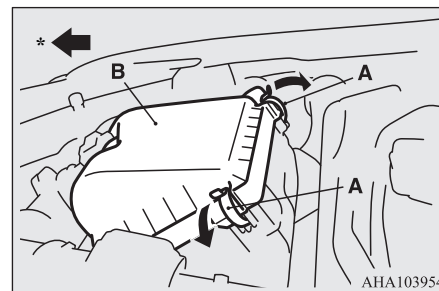

* — передняя часть автомобиля

ПРИМЕЧАНИЕ

- Перед смещением верхней крышки в сторону задней части автомобиля выведите провод из зажимов на корпусе воздушного фильтра (С).

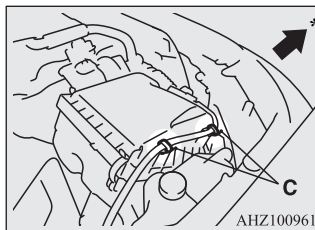

* — передняя часть автомобиля

- После замены лампы убедитесь в надежном зацеплении петель в передней части.

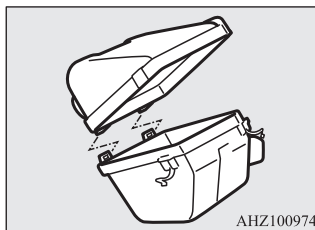

2. Чтобы заменить лампу с левой стороны, извлеките пистон (D), поддерживая горловину бачка омывателя, затем сдвиньте горловину в направлении задней части автомобиля.

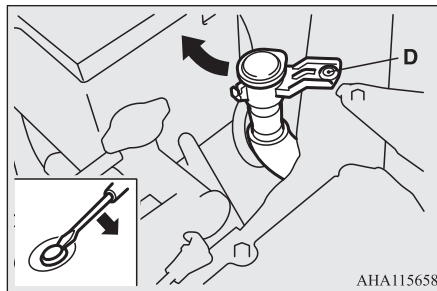

3. Поверните крышку (E) против часовой стрелки и затем снимите ее.

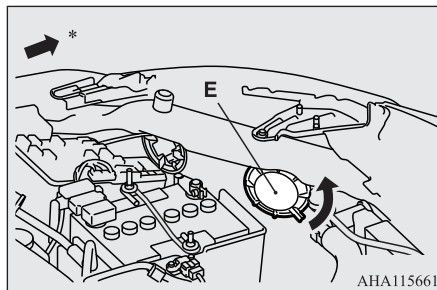

* — передняя часть автомобиля

4. Подняв защелку (F), отсоедините разъем (G) от лампы, а затем поверните лампу против часовой стрелки и извлеките ее.

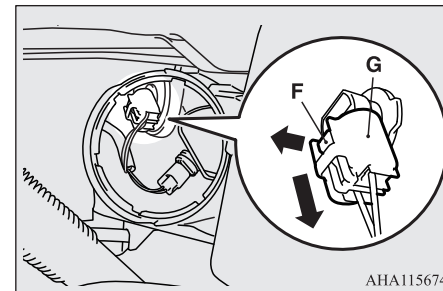

5. Лампа устанавливается в порядке, обратном порядку снятия.

Габаритные огни

E01003702710

Модификации с галогенными лампами фар типа А или В

1. Чтобы заменить лампу правой фары, отсоедините защелки (А) воздушного фильтра и сдвиньте верхнюю крышку (В) в направлении задней части автомобиля.

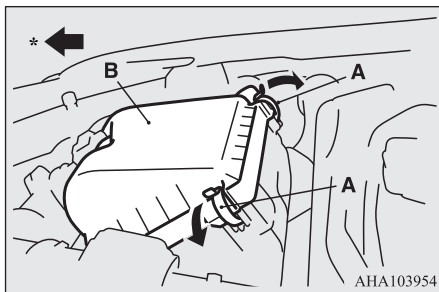

* — передняя часть автомобиля

ПРИМЕЧАНИЕ

- Перед смещением верхней крышки в сторону задней части автомобиля выведите провод из зажимов на корпусе воздушного фильтра (С).

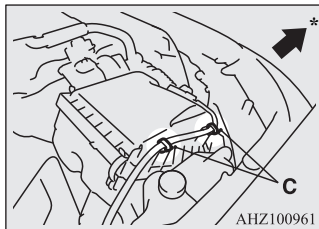

* — передняя часть автомобиля

ПРИМЕЧАНИЕ

- После замены лампы убедитесь в надежном зацеплении петель в передней части.

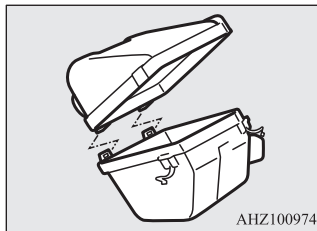

2. Чтобы заменить лампу с левой стороны, извлеките пистон (D), поддерживая горловину бачка омывателя, затем сдвиньте горловину в направлении задней части автомобиля.

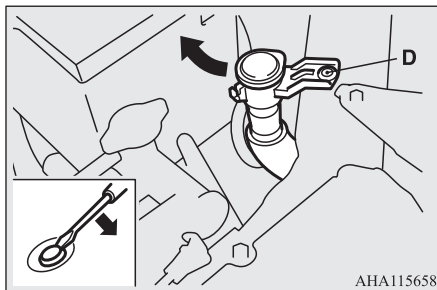

3. Поверните крышку (E) против часовой стрелки и затем снимите ее.

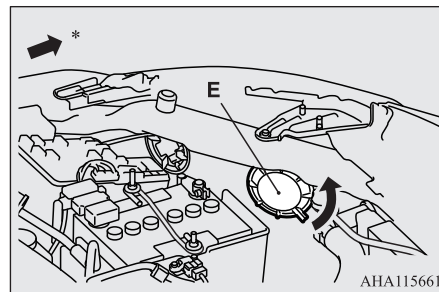

* — передняя часть автомобиля

4. Поверните патрон лампы (F) против часовой стрелки и извлеките его. Извлеките лампу из патрона, потянув за нее.

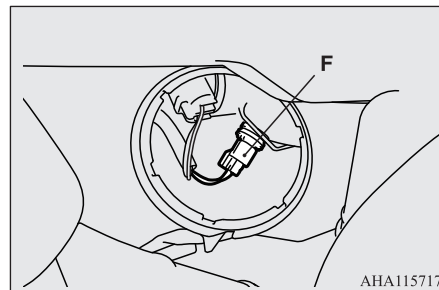

5. Лампа устанавливается в порядке, обратном порядку снятия.

Передние указатели поворота

E01003802623

1. Чтобы обеспечить достаточно пространства для работы, поверните рулевое колесо в сторону, противоположную от заменяемой фары.
2. Выверните 3 болта (A) и снимите 1 пистон (B), после чего отведите назад щиток (C).

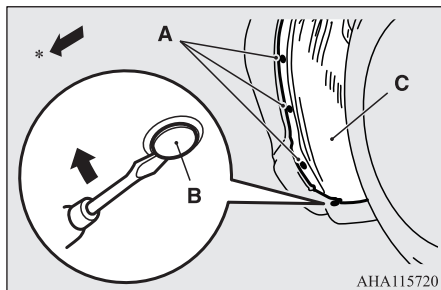

* — передняя часть автомобиля

3. Поверните патрон лампы (D) против часовой стрелки и извлеките его. Извлеките лампу из патрона, одновременно нажимая на нее и повернув против часовой стрелки.

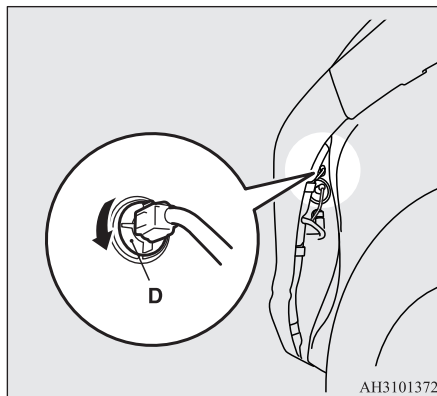

4. Лампа устанавливается в порядке, обратном порядку снятия.

ПРИМЕЧАНИЕ

- При установке пистона (B) сначала вставьте часть (E) пистона в отверстие, а затем нажмите на часть (F).

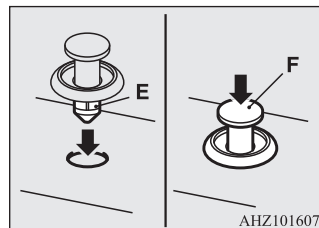

Противотуманные фары* / дневные ходовые огни*

E01004003762

Модификации с галогенными лампами фар типа А

1. Чтобы обеспечить достаточно пространства для работы, поверните рулевое колесо в сторону, противоположную от заменяемой фары.
2. Выверните 3 болта (A) и снимите 1 пистон (B), после чего отведите назад щиток (C).

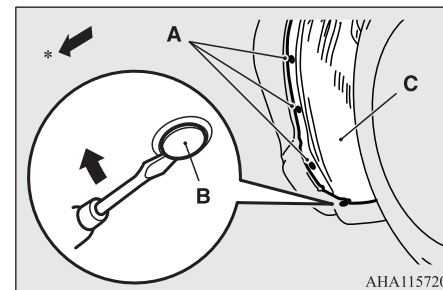

* — передняя часть автомобиля

3. Определите положение заменяемой лампы.

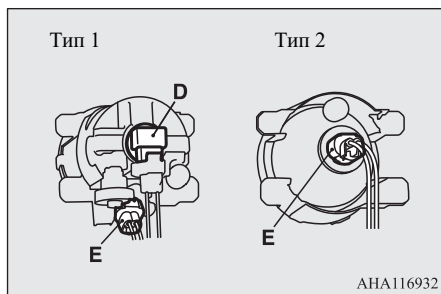

D — противотуманные фары
E — дневные ходовые огни

4. Нажимая на защелку (F), отсоедините разъем (G) от лампы, а затем поверните лампу против часовой стрелки и извлеките ее.

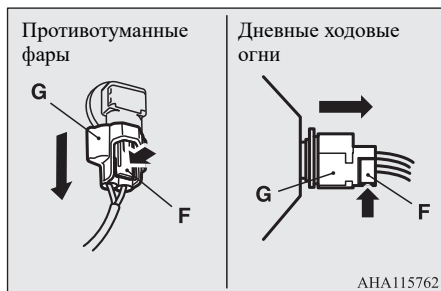

5. Лампа устанавливается в порядке, обратном порядку снятия.

ПРИМЕЧАНИЕ

- При установке пистона (B) сначала вставьте часть (H) пистона в отверстие, а затем нажмите на часть (I).

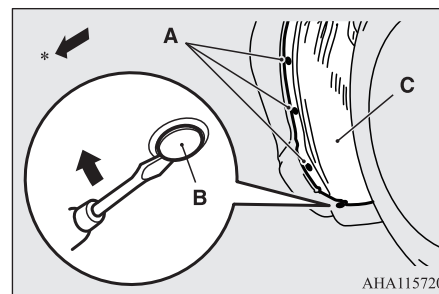
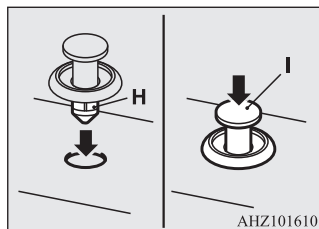

* — передняя часть автомобиля

3. Определите положение заменяемой лампы.

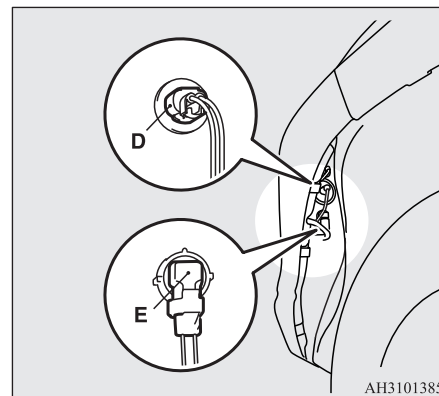

D — дневные ходовые огни
E — противотуманные фары

Модификации с галогенными лампами фар типа В или светодиодными фарами

1. Чтобы обеспечить достаточно пространства для работы, поверните рулевое колесо в сторону, противоположную от заменяемой фары.
2. Выверните 3 болта (A) и снимите 1 пистон (B), после чего отведите назад щиток (C).

4. Дневные ходовые огни

Поверните патрон (D) против часовой стрелки и извлеките его, а затем нажмите на защелку (F) и отсоедините лампу (G) от патрона.

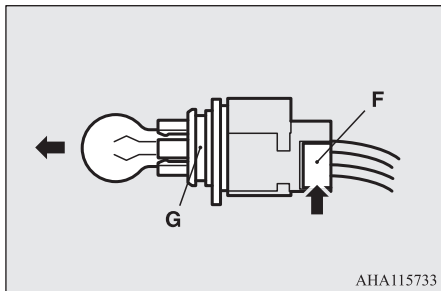

Противотуманные фары

Нажимая на защелку (H), отсоедините разъем (I) от лампы, а затем поверните лампу против часовой стрелки и извлеките ее.

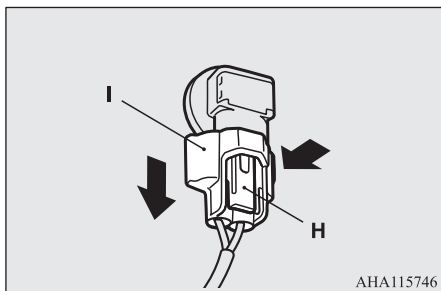

5. Лампа устанавливается в порядке, обратном порядку снятия.

ПРИМЕЧАНИЕ

- При установке пистона (B) сначала вставьте часть (J) пистона в отверстие, а затем нажмите на часть (K).

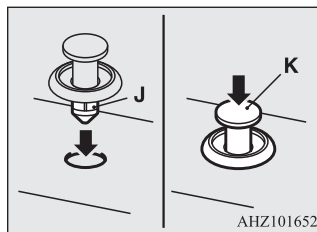

Задний комбинированный фонарь

Е01004203142

1. Откройте задний борт.
См. раздел «Задний борт», стр. 3-19.
2. Выверните болты (А) крепления заднего комбинированного фонаря.

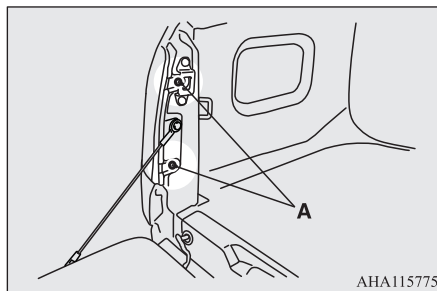

3. Сдвигайте комбинированный фонарь к задней стороне автомобиля до выхода из гнезд фиксаторов (B).

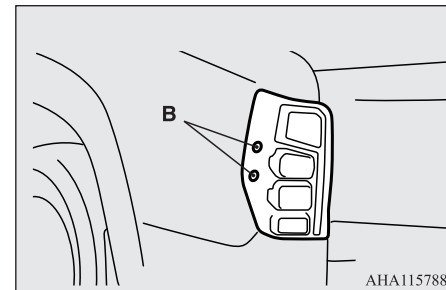

4. Все патроны с лампами извлекаются поворотом против часовой стрелки.

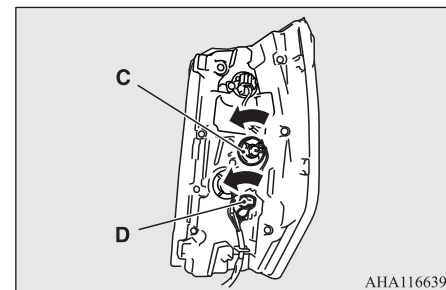

- C — задний указатель поворота (извлеките лампу, потянув за нее)
- D — задний противотуманный фонарь (со стороны водителя) / фонарь заднего хода (извлеките лампу, потянув за нее)

5. Лампа устанавливается в порядке, обратном порядку снятия.

Фонари освещения регистрационного знака

E01004602426

1. Вставьте в разъем плафона отвертку с плоским лезвием, затем снимите плафон, аккуратно отжав его.

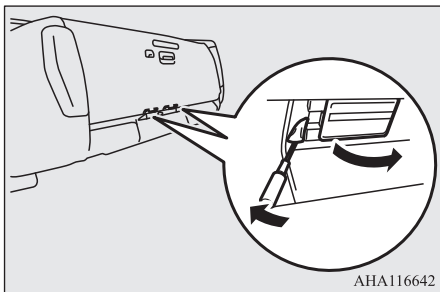

10

ПРИМЕЧАНИЕ

- Оберните отвертку тканью, чтобы не поцарапать рассеиватель или кузов.

2. Извлеките патрон в сборе с лампой, поворачивая его против часовой стрелки, и извлеките лампу, потянув за нее.

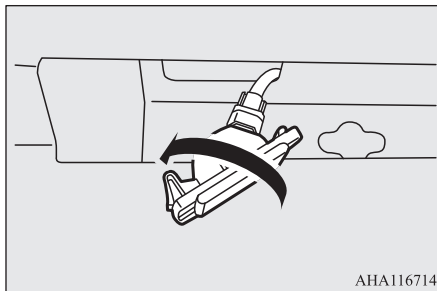

3. Лампа устанавливается в порядке, обратном порядку снятия.

ПРИМЕЧАНИЕ

- Устанавливая фонарь в сборе на место, сначала вставьте в отверстие в кузове правую часть фонаря с фиксатором (А).

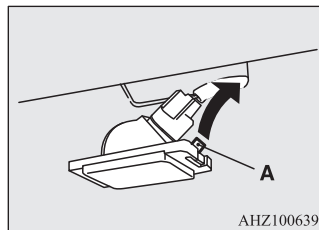

Передняя лампа освещения салона и лампы местной подсветки

E01010501117

1. Вставьте в разъем плафона отвертку с плоским лезвием, затем снимите плафон, аккуратно отжав его.
Извлеките лампу из держателя.

Автомобили без системы «ЭРА-ГЛОНАСС»

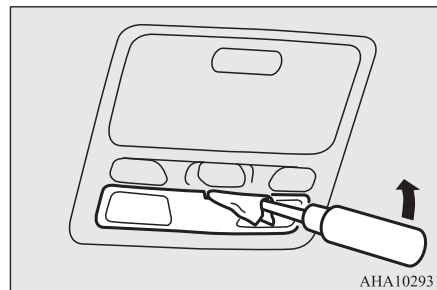

Автомобили с системой «ЭРА-ГЛОНАСС»

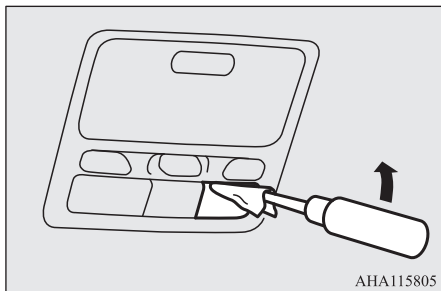

ПРИМЕЧАНИЕ

- Оберните отвертку тканью, чтобы не поцарапать плафон.

2. Лампа устанавливается в порядке, обратном порядку снятия.

ПРИМЕЧАНИЕ

- При установке плафона совместите выступ (А) с отверстиями в корпусе фонаря.

Автомобили без системы «ЭРА-ГЛОНАСС»

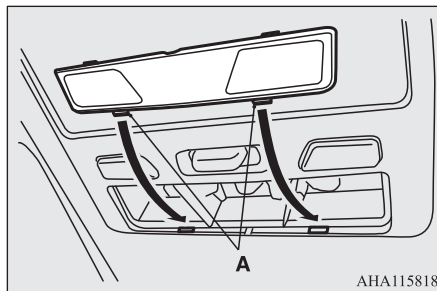

Автомобили с системой «ЭРА-ГЛОНАСС»

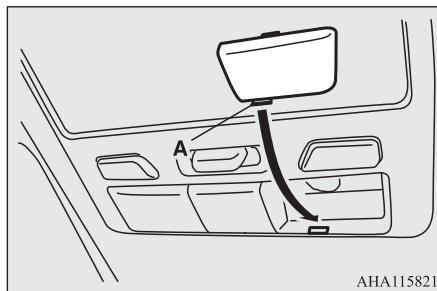

Задняя лампа освещения салона

E01004901507

1. Вставьте в разъем плафона отвертку с плоским лезвием, затем снимите плафон, аккуратно отжав его. Извлеките лампу из держателя.

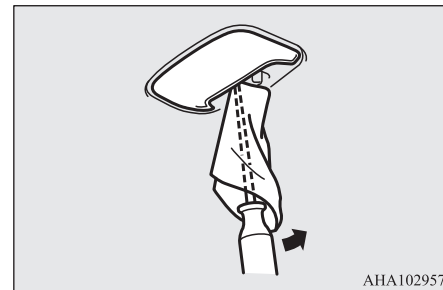

ПРИМЕЧАНИЕ

- Оберните отвертку тканью, чтобы не поцарапать плафон.

2. Лампа устанавливается в порядке, обратном порядку снятия.

ПРИМЕЧАНИЕ

- При установке плафона совместите 2 выступа с отверстиями в корпусе фонаря.

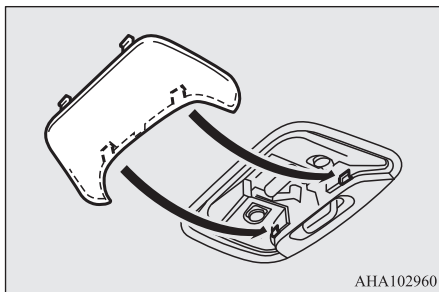

Лампа подсветки вещевого ящика панели приборов

E01006101516

10

Для замены ламп обратитесь в авторизованный сервисный центр MITSUBISHI MOTORS.

Технические характеристики

Идентификационные таблички и надписи	11-2
Габаритные размеры автомобиля	11-3
Эксплуатационные характеристики автомобиля	11-7
Весовые параметры автомобиля	11-7
Технические характеристики двигателя	11-11
Электрооборудование	11-11
Шины и колесные диски	11-11
Расход топлива	11-12
Заправочные объемы	11-13

Идентификационные таблички и надписи

E01100105672

Идентификационный номер автомобиля (VIN)

Расположение идентификационного номера автомобиля показано на рисунке.

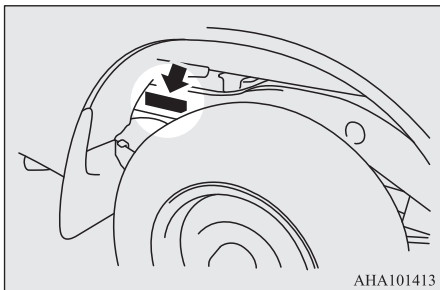

11

Информационная табличка с данными автомобиля

E01102200135

Информационная табличка с данными автомобиля закреплена в месте, указанном на рисунке.

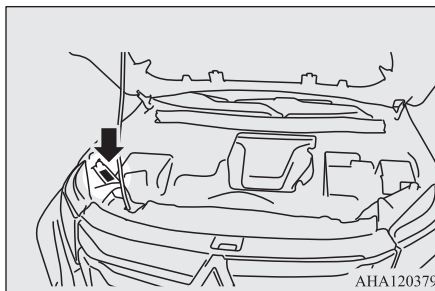

На табличке указаны код модели автомобиля, модель двигателя, модель коробки передач, код цвета кузова и т. д. При заказе запасных частей пользуйтесь указанными кодовыми номерами.

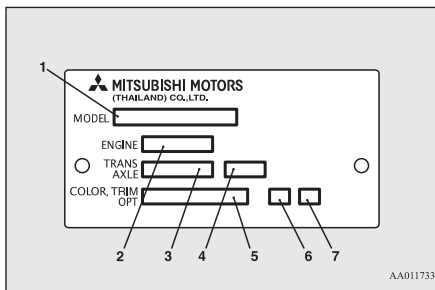

- 1 — код модели автомобиля
- 2 — код модели двигателя
- 3 — код модели коробки передач
- 4 — передаточное число главной передачи
- 5 — код цвета кузова
- 6 — код отделки салона
- 7 — код дополнительного оборудования

Модель/номер двигателя

E01102500125

Модель и номер двигателя выбиты на блоке цилиндров двигателя (см. рисунок).

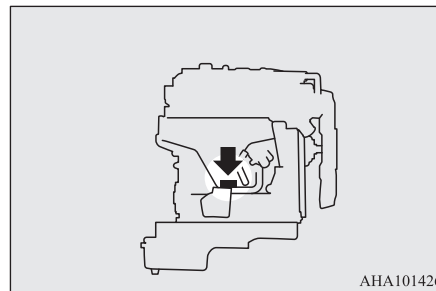

Габаритные размеры автомобиля

E01100205279

Модификация Club cab

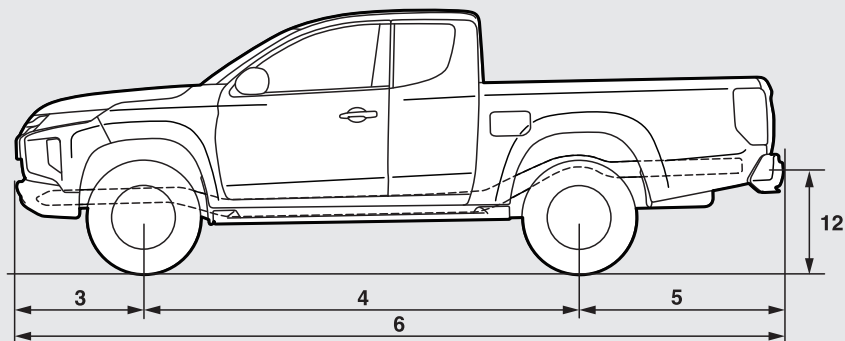
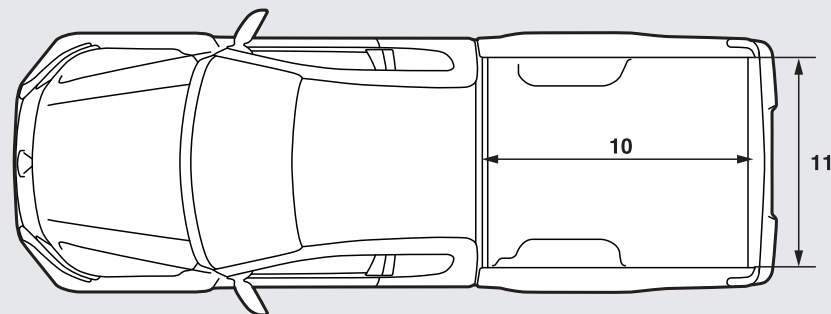
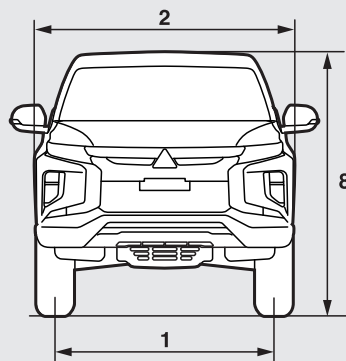
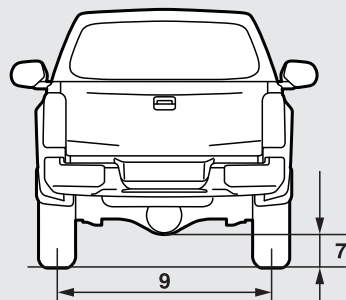

11

АН5106414

Модификация Club cab

1	Колея передних колес		1520 мм
2	Габаритная ширина		1815 мм
3	Передний свес		885 мм
4	Колесная база		3000 мм
5	Задний свес	без заднего бампера	1330 мм
		с задним бампером	1410 мм
6	Габаритная длина	без заднего бампера	5215 мм
		с задним бампером	5295 мм
7	Дорожный просвет (без нагрузки)		205 мм
8	Габаритная высота (без нагрузки)		1780 мм
9	Колея задних колес		1515 мм
10	Длина грузовой платформы		1850 мм
11	Ширина грузовой платформы		1470 мм
12	Погрузочная высота		850 мм

Минимальный радиус разворота

По внешнему габариту кузова	6,3 м
По колесу наружного колеса	5,9 м

Модификация Double cab

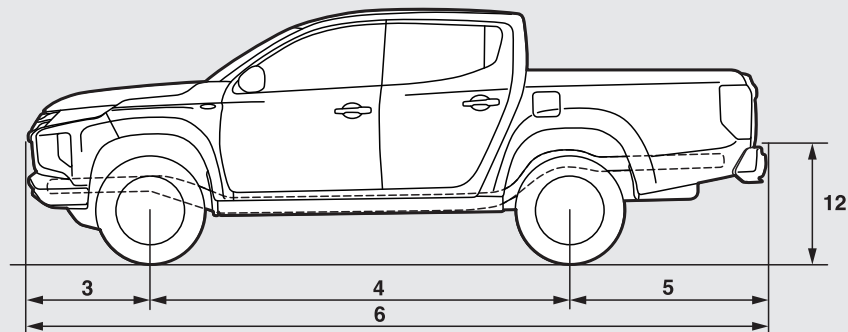
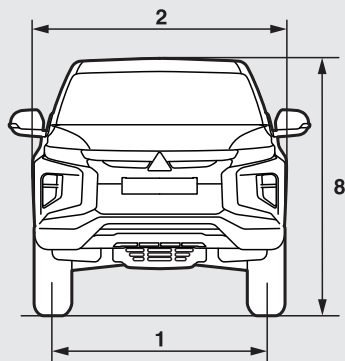
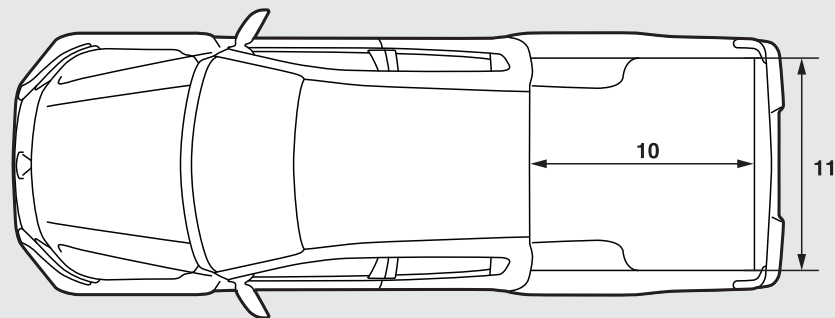
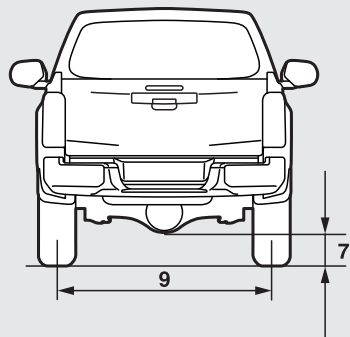

11

АН5106427

Модификация Double cab

1	Колея передних колес		1520 мм
2	Габаритная ширина		1815 мм
3	Передний свес		885 мм
4	Колесная база		3000 мм
5	Задний свес	без заднего бампера	1340 мм
		с задним бампером	1420 мм
6	Габаритная длина	без заднего бампера	5225 мм
		с задним бампером	5305 мм
7	Дорожный просвет (без нагрузки)		200 мм ^{*1} , 205 мм ^{*2} , 220 мм ^{*3}
8	Габаритная высота (без нагрузки)		1775 мм ^{*1} , 1780 мм ^{*2} , 1795 мм ^{*3}
9	Колея задних колес		1515 мм
10	Длина грузовой платформы		1520 мм
11	Ширина грузовой платформы		1470 мм
12	Погрузочная высота		845 мм ^{*1} , 850 мм ^{*2} , 865 мм ^{*3}

*1 Автомобили с шинами размерностью 205 R16C 8PR 110/108R.

*2 Автомобили с шинами размерностью 245/70 R16 111S RF, автомобили с двигателем 4N14 и шинами размерностью 265/60 R18 110H.

*3 Автомобили с двигателем 4N15 и шинами размерностью 265/60 R18 110H.

Минимальный радиус разворота

По внешнему габариту кузова	6,3 м
По колее наружного колеса	5,9 м

Эксплуатационные характеристики автомобиля

E01100304446

Описание	4N14		4N15	
	Автомобили с М/Т	Автомобили с А/Т	Автомобили с М/Т	Автомобили с А/Т
Максимальная скорость	174 км/ч	171 км/ч	173 км/ч, 169 км/ч* ²	171 км/ч, 177 км/ч* ¹

*¹ Автомобили с двигателем увеличенной мощности.

*² Автомобили с шинами размерностью 205 R16С.

Весовые параметры автомобиля

E01100409569

Модификация Club cab

Описание		Система полного привода Easy Select 4WD	Система полного привода Super Select 4WD II
Снаряженная масса	без дополнительного оборудования	1935 кг	1990 кг
	в полной комплектации с дополнительным оборудованием	1965 кг	2035 кг
Разрешенная максимальная масса		2920 кг	3110 кг
Максимальная нагрузка на ось	переднюю	1260 кг	1360 кг
	заднюю	1910 кг	2030 кг
Максимальная масса буксируемого прицепа	оборудованного тормозами	3000 кг	
	не оборудованного тормозами	750 кг	
Максимальная нагрузка на тягово-сцепное устройство		120 кг	
Максимальная полная масса автопоезда		5890 кг	6080 кг
Максимально разрешенная масса тягово-сцепного устройства		34 кг	
Количество мест		4 человека, 2 человека*	

* Автомобили без заднего сиденья.

 **ПРИМЕЧАНИЕ**

- Технические характеристики прицепа указываются в инструкции его изготовителя.

Модификация Double cab

Описание		Заднеприводный Hi-Rider	
		Автомобили с М/Т	Автомобили с А/Т
Снаряженная масса	без дополнительного оборудования	1880 кг	1885 кг
	в полной комплектации с дополнительным оборудованием	1900 кг	1905 кг
Разрешенная максимальная масса		2920 кг	
Максимальная нагрузка на ось	переднюю	1260 кг	
	заднюю	1910 кг	
Максимальная масса буксируемого прицепа	оборудованного тормозами	2700 кг	
	не оборудованного тормозами	750 кг	
Максимальная нагрузка на тягово-сцепное устройство		110 кг	
Максимальная полная масса автопоезда		5570 кг	
Максимально разрешенная масса тягово-сцепного устройства		34 кг	
Максимальная масса груза, перевозимого на крыше		80 кг	
Количество мест		5 человек	

 **ПРИМЕЧАНИЕ**

- Технические характеристики прицепа указываются в инструкции его изготовителя.

Кроме автомобилей с 16-дюймовыми шинами

Описание		Полноприводные автомобили	
		Автомобили с М/Т	Автомобили с А/Т
Снаряженная масса	без дополнительного оборудования	1925 кг* ¹ , 2030 кг	1925 кг* ¹ , 1930 кг* ² , 2035 кг
	в полной комплектации с дополнительным оборудованием	1990 кг* ¹ , 2070 кг	1995 кг* ¹ , 1995 кг* ² , 2075 кг
Разрешенная максимальная масса		2850 кг* ¹ , * ² , 3110 кг	
Максимальная нагрузка на ось	переднюю	1360 кг	
	заднюю	1840 кг* ¹ , * ² , 2030 кг	
Максимальная масса буксируемого прицепа	оборудованного тормозами	3100 кг	
	не оборудованного тормозами	750 кг	
Максимальная нагрузка на тягово-сцепное устройство		125 кг	
Максимальная полная масса автопоезда		5900 кг* ¹ , 6155 кг	5900 кг* ¹ , 5900 кг* ² , 6150 кг
Максимально разрешенная масса тягово-сцепного устройства		34 кг	
Максимальная масса груза, перевозимого на крыше		80 кг* ³	
Количество мест		5 человек	

*¹ Автомобили с двигателем 4N15.

*² Автомобили с двигателем увеличенной мощности.

*³ Кроме автомобилей для России, Казахстана и Украины.

ПРИМЕЧАНИЕ

- Технические характеристики прицепа указываются в инструкции его изготовителя.

Автомобили с 16-дюймовыми шинами

Описание		Полноприводные автомобили	
		Автомобили с М/Т	Автомобили с А/Т
Снаряженная масса	без дополнительного оборудования	1860 кг ^{*1} , 1970 кг	1975 кг
	в полной комплектации с дополнительным оборудованием	1945 кг ^{*1} , 1990 кг	1995 кг
Разрешенная максимальная масса		2850 кг ^{*1} , 2920 кг, 3010 кг ^{*2}	2920 кг, 3010 кг ^{*2}
Максимальная нагрузка на ось	переднюю	1260 кг	
	заднюю	1840 кг ^{*1} , 1910 кг	1910 кг
Максимальная масса буксируемого прицепа	оборудованного тормозами	3100 кг	
	не оборудованного тормозами	750 кг	
Максимальная нагрузка на тягово-сцепное устройство		125 кг	
Максимальная полная масса автопоезда		5900 кг ^{*1} , 5970 кг, 6060 кг ^{*2}	5970 кг, 6060 кг ^{*2}
Максимально разрешенная масса тягово-сцепного устройства		34 кг	
Максимальная масса груза, перевозимого на крыше		80 кг ^{*3}	
Количество мест		5 человек	

*1 Автомобили с двигателем 4N15.

*2 С усиленными тормозными колодками.

*3 Кроме автомобилей для России, Казахстана и Украины.

 **ПРИМЕЧАНИЕ**

- Технические характеристики прицепа указываются в инструкции его изготовителя.

Технические характеристики двигателя

E01100604221

Модель двигателя	4N14	4N15
Число и расположение цилиндров	4, рядное	4, рядное
Рабочий объем	2268 см ³	2442 см ³
Диаметр цилиндра	86,0 мм	86,0 мм
Ход поршня	97,6 мм	105,1 мм
Распределительный вал	Два распределительных вала верхнего расположения	Два распределительных вала верхнего расположения
Подача топлива	Непосредственный впрыск с электронным управлением	Непосредственный впрыск с электронным управлением
Максимальная мощность (нетто, по нормам ЕЭС)	110 кВт при 3500 об/мин	113 кВт при 3500 об/мин, 133 кВт при 3500 об/мин*
Максимальный крутящий момент (нетто, по нормам ЕЭС)	400 Н·м при 1750–2250 об/мин	380 Н·м при 1500–2500 об/мин, 430 Н·м при 2500 об/мин*

* Автомобили с двигателем увеличенной мощности.

Электрооборудование

E01100804861

Напряжение сети	12 В	
Аккумуляторная батарея	Тип (по стандарту JIS)	115D31L
	Емкость (5 ч)	72 А·ч
Максимальная сила тока генератора	130 А	

Шины и колесные диски

E01100905319

Шины	205 R16C 8PR 110/108R	245/70 R16 111S RF	265/60 R18 110H
Диски	Размер	16 × 6JJ	16 × 7J, 16 × 7JJ
	Вылет	38 мм	

ПРИМЕЧАНИЕ

- Более подробную информацию по вариантам установки можно получить в авторизованном сервисном центре MITSUBISHI MOTORS.

Расход топлива

E01101102157

Описание		Смешанный цикл			Городской цикл	Загородный цикл
		CO ₂ (г/км)		Расход топлива, л/100 км	Расход топлива, л/100 км	Расход топлива, л/100 км
		Цикл NEDC	Цикл WLTP			
Заднеприводный Hi-Rider	Автомобили с М/Т	190, 191* ¹	217, 219* ¹	7,2; 7,3* ¹	8,3; 8,3* ¹	6,6; 6,6* ¹
	Автомобили с А/Т	198, 201* ¹	243, 243* ¹	7,5; 7,6* ¹	8,3; 8,5* ¹	7,1; 7,2* ¹
Полноприводные автомобили	Автомобили с М/Т	208	—	7,9	9,2	7,2
	Автомобили с А/Т	225	—	8,6	9,9	7,8

11

*¹ Автомобили с 16-дюймовыми шинами.**ПРИМЕЧАНИЕ**

- Точное соответствие показателей, приведенных в таблице, показателям Вашего автомобиля не гарантируется. Различия неизбежны даже между отдельными автомобилями одной и той же модели. Кроме того, в конструкцию автомобиля могут быть внесены некоторые изменения. На расход топлива влияют стиль вождения, дорожные условия и плотность транспортного потока, а также степень износа автомобиля и качество технического обслуживания.

Заправочные объемы

E01101307763

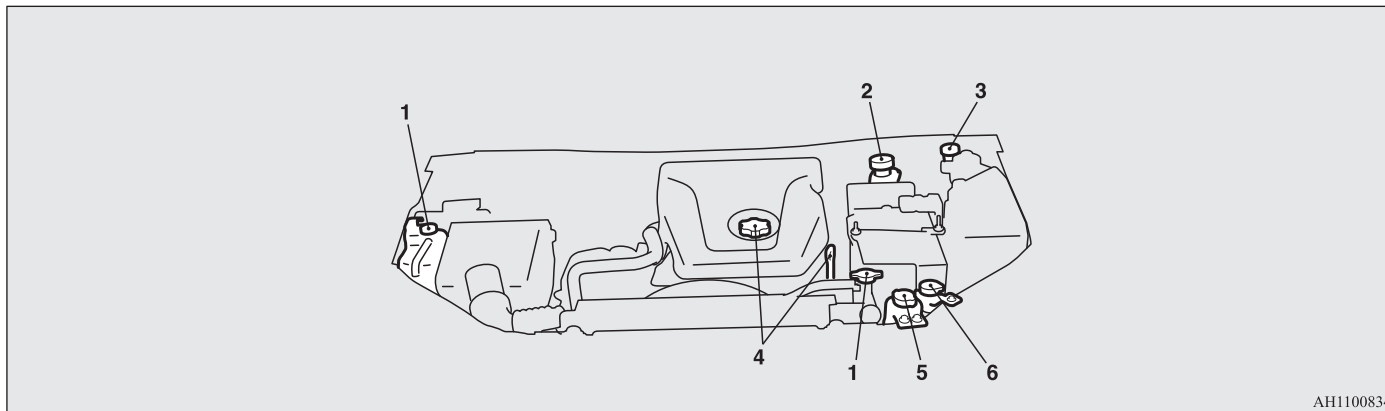

АН1100834

№	Описание		Заправочный объем	Рекомендуемые смазочные материалы и эксплуатационные жидкости	
1	Охлаждающая жидкость (включая 0,65 л в расширительном бачке)		7,7 л	Используйте охлаждающую жидкость MITSUBISHI MOTORS GENUINE SUPER LONG LIFE COOLANT PREMIUM или аналог* ¹	
2	Тормозная жидкость		По потребности	Тормозная жидкость, соответствующая классам DOT3 или DOT4	
3	Жидкость гидропривода сцепления		По потребности	Тормозная жидкость, соответствующая классам DOT3 или DOT4	
4	Моторное масло	4N14	Поддон картера	6,2 л	См. стр. 10-5
			Масляный фильтр	0,3 л	
			Маслоохладитель	0,1 л	
		4N15	Поддон картера	8,0 л	
			Масляный фильтр	0,3 л	
			Маслоохладитель	0,1 л	

№	Описание	Заправочный объем	Рекомендуемые смазочные материалы и эксплуатационные жидкости
5	Жидкость усилителя рулевого управления	По потребности	MITSUBISHI MOTORS GENUINE PSF (жидкость усилителя рулевого управления)
6	Жидкость омывателя	4,2 л	—
7	Масло в автоматической коробке передач	10,4 л	MITSUBISHI MOTORS GENUINE ATF-PA

ПРЕДОСТЕРЕЖЕНИЕ

- Для автоматической коробки передач используйте только масло MITSUBISHI MOTORS GENUINE ATF. Использование масла, отличного от указанного, может привести к поломке коробки передач.

№	Описание		Заправочный объем	Рекомендуемые смазочные материалы и эксплуатационные жидкости	
8	Масло в механической коробке передач		2,2 л	MITSUBISHI MOTORS GENUINE NEW MULTI GEAR OIL ECO, классификация по API GL-4, SAE 75W-80	
9	Масло в раздаточной коробке	Система полного привода Super Select 4WD II	1,34 л	MITSUBISHI MOTORS GENUINE NEW MULTI GEAR OIL ECO, классификация по API GL-4, SAE 75W-80	
		Система полного привода Easy Select 4WD	1,15 л		
10	Масло для дифференциала	Заднеприводные автомобили		Трансмиссионное масло MITSUBISHI MOTORS GENUINE Super Hypoid Gear Oil ECOLOGY, классификация по API GL-5, SAE 80	
		Полноприводные автомобили	Передний дифференциал	1,2 л	Трансмиссионное масло MITSUBISHI MOTORS GENUINE Super Hypoid Gear Oil ECOLOGY, классификация по API GL-5, SAE 80
			Задний дифференциал	2,3 л	Трансмиссионное масло MITSUBISHI MOTORS GENUINE Super Hypoid Gear Oil ECOLOGY, классификация по API GL-5, SAE 80

№	Описание		Заправочный объем	Рекомендуемые смазочные материалы и эксплуатационные жидкости
11	Хладагент (кондиционер)	Количество	0,520 кг	HFC-134a*2, *3
		Эквивалент CO ₂	0,743 т	
		Потенциал глобального потепления	1430	
		Количество	0,550 кг	HFO-1234yf*4
12	Реагент дизельного двигателя		Примерно 21 л	AdBlue™

*1 Аналог должен представлять собой высококачественную охлаждающую жидкость на основе этиленгликоля, не содержащую силикатов, аминов, нитратов и боратов и произведенную с использованием долговечной гибридной органическо-кислотной технологии.

*2 Включает в себя фторсодержащие парниковые газы.

*3 Автомобили без этикетки о необходимости применения хладагента (HFO-1234yf) с обратной стороны капота.

*4 Автомобили с этикеткой о необходимости применения хладагента (HFO-1234yf) с обратной стороны капота.

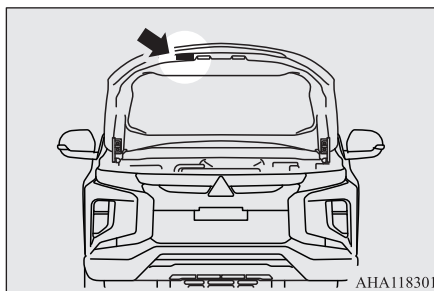

А

Аварийная сигнализация при экстренном торможении	6-72
Автоматическая коробка передач	
Индикатор положения рычага селектора	6-29
Масло в автоматической коробке передач	11-13
Окно индикации режима ручного переключения передач	6-31
Подрулевые переключатели передач	6-30
Положения рычага селектора	6-29
Предупреждающее сообщение	6-31
Режим ручного переключения передач	6-30
Управление А/Т с помощью рычага селектора	6-28
Аккумуляторная батарея	10-10
Контрольная лампа зарядки аккумуляторной батареи	5-45
Предупреждающее сообщение о неисправности системы зарядки аккумуляторной батареи	5-47
Технические характеристики	11-11
Алкоголь, лекарства и управление автомобилем	6-3
Антенна	7-80
Антенна на крыше	7-80

Антиблокировочная система тормозов (ABS)	6-72
Контрольная лампа	6-73
Предупреждающее сообщение	6-73
Аудиосистема	
Аудиофайлы	7-20, 7-45
Важная информация по безопасности для пользователя	7-24, 7-49
Воспроизведение записей с аудиоустройства с интерфейсом Bluetooth®	7-68
Воспроизведение записей с проигрывателя iPod	7-32, 7-59
Воспроизведение записей с проигрывателя iPod / USB-накопителя с помощью голосового управления	7-64
Воспроизведение компакт-дисков	7-29, 7-57
Воспроизведение файлов в формате MP3/WMA/AAC	7-30
Воспроизведение файлов в формате MP3	7-58
Входной разъем USB	7-104
Индикация на дисплее	7-37, 7-70
Кнопки дистанционного управления аудиосистемой на рулевом колесе	7-28
Кнопки управления аудиосистемой	7-25
Настройка часов	7-38, 7-74
Настройки системы	7-72

Органы управления аудиосистемой	7-50
Органы управления на рулевом колесе и микрофон ...	7-82
Поиск и устранение неисправностей	7-39, 7-77
Правила обращения с компакт-дисками	7-19, 7-44
Проигрыватель компакт-дисков	7-18, 7-41
Прослушивание записей с USB-накопителя	7-34, 7-62
Прослушивание радио	7-28, 7-53
Прослушивание сообщений о дорожном движении	7-56
Радиоприемник диапазонов AM/FM	7-18
Радиоприемник диапазонов LW/MW/FM	7-41
Регулировка качества звука, баланса и громкости	7-38, 7-72
Режим использования внешнего аудиовхода AUX	7-36
Система Bluetooth® 2.0	7-81
Система связи Link System	7-80
Цифровое радиовещание DAB	7-55

Б

Блокировка дифференциала задней оси	6-53
Индикатор	6-54
Контрольная лампа	6-54

Переключатель	6-53
Блокировка отпирания замков задних дверей из салона	3-18
Бокеры повторители указателей поворота	
Контрольная лампа	5-42
Номинальная мощность ламп	10-25
Переключатель	5-55
Буксировка	8-23
Буксировка прицепа	6-88

В

Вентиляционные дефлекторы	7-3
Верхние вспомогательные ручки	7-118
Верхний стоп-сигнал	
Номинальная мощность ламп	10-25
Весовые параметры автомобиля	11-7
Вещевой ящик в передней консоли	7-114
Вещевой ящик панели приборов	7-114
Вещевые ящики	7-113
Вещевой ящик в передней консоли	7-114
Вещевой ящик панели приборов	7-114
Отсек для солнцезащитных очков	7-116
Ящик в напольной консоли	7-115
Видеокамера заднего вида	6-84

Включатель аварийной световой сигнализации	5-55
Включатель звукового сигнала	5-63
Включатель обогрева заднего стекла	5-61
Включатель омывателя фар	5-61
Включатель световых приборов	5-48
Включение предупреждения	3-12
Внедорожный режим	6-51
Индикатор	6-52
Переключатель	6-52
Внешний аудиовход AUX	7-36
Внутреннее зеркало заднего вида	6-8
Вожделение автомобиля в сложных условиях	8-26
Вспомогательный ключ	3-11
Входной разъем USB	7-104

Г

Габаритные огни	
Включатель	5-48
Замена	10-29
Контрольная лампа включения	5-43
Номинальная мощность ламп	10-25
Габаритные размеры автомобиля	11-3

Д

Двери	
Блокировка отпирания замков задних дверей из салона	3-18
Запирание и отпирание	3-14
Контрольная лампа незакрытых дверей	5-45
Открывание или закрывание задней двери (модификация Club cab) ...	3-15
Система Dead Lock	3-17
Центральный замок	3-15
Двигатель	
Индикация температуры охлаждающей жидкости	5-7, 5-20
Контрольная лампа давления масла	5-45
Контрольная лампа диагностики двигателя	5-44
Контрольная лампа низкого уровня масла в двигателе	5-46
Контрольная лампа предпускового подогрева дизельного двигателя	5-43
Масло	10-5, 11-13
Модель	11-2
Номер	11-2
Охлаждающая жидкость	10-6, 11-13
Перегрев	8-10
Предупреждающее сообщение о неисправности системы смазки	5-47

Предупреждающее сообщение об уровне масла в двигателе 5-48	Динамическая система курсовой устойчивости и антипробуксовочная система (ASTC) 6-75	Е
Технические характеристики 11-11	Выключатель ASC OFF 6-76	Емкость топливного бака 2-3
Указания по безопасному обращению с отработанными маслами и информация по их утилизации 2-7	Индикатор динамической системы курсвой устойчивости и антипробуксовочной системы (ASTC) 6-78	Если режим работы OFF не включается 8-8
Действия при выходе автомобиля из строя 8-8	Контрольная лампа динамической системы курсовой устойчивости и антипробуксовочной системы (ASTC) 6-77, 6-78	Ж
Держатель для бумаг 7-107	Контрольная лампа отключения динамической системы курсовой устойчивости и антипробуксовочной системы (ASTC) 6-77	Жидкость
Детские сиденья 4-12	Предупреждающее сообщение о неисправности динамической системы курсовой устойчивости и антипробуксовочной системы (ASTC) 6-78	Жидкость гидропривода сцепления 10-9, 11-13
Возможность размещения детских сидений на различных местах в салоне 4-17	Дневные ходовые огни 5-50	Жидкость омывателя 10-8, 11-13
Возможность размещения детских сидений с креплениями ISOFIX на различных местах в салоне 4-15	Замена ламп 10-31	Жидкость усилителя рулевого управления 10-10, 11-13
Детские сиденья с системой крепления ISOFIX/i-Size 4-21	Номинальная мощность ламп 10-25	Масло в автоматической коробке передач 11-13
Детское сиденье размерного класса i-Size 4-16	Домкрат 8-14	Охлаждающая жидкость 10-6, 11-13
Предостережение против установки детских сидений на автомобилях с подушкой безопасности переднего пассажира 4-12, 4-26	Место хранения 8-12	Реагент дизельного двигателя 10-12, 11-15
Сиденье-бустер 4-19	Дополнительное оборудование (установка) 2-5	Тормозная жидкость 10-8, 11-13
Установка детского сиденья на нижние крепления (система крепления ISOFIX/i-Size) и крепления удерживающих ремней 4-21		З
		Задние габаритные огни Номинальная мощность ламп 10-25
		Задние сиденья 4-4
		Задние указатели поворота Замена ламп 10-33
		Контрольная лампа 5-42
		Номинальная мощность ламп 10-25
		Переключатель 5-55

Задний борт	3-19
Задний комбинированный фонарь	
Замена ламп	10-33
Номинальная мощность ламп	10-25
Задний противотуманный фонарь	
Включатель	5-56
Замена ламп	10-33
Контрольная лампа	5-42
Номинальная мощность ламп	10-25
Задняя лампа освещения салона	7-112
Замена ламп	10-35
Номинальная мощность ламп	10-27
Замена ламп	10-24
Замок зажигания	6-13
Запасное колесо	8-17
Запирание и отпирание дверей	3-14
Заправка реагента AdBlue™	10-12
Емкость бака	
для реагента	10-12, 11-13
Реагент дизельного	
двигателя	10-12, 11-13
Заправочные объемы	11-13
Запуск двигателя от внешнего	
источника энергии	8-8
Запуск двигателя при помощи	
соединительных проводов	
(от внешнего источника энергии)	8-8
Запуск и остановка двигателя	6-18
Зарядный разъем USB	7-110

Зеркала	
Включатель электропривода	6-10
Внутреннее зеркало заднего вида ...	6-8
Косметическое зеркало	7-108
Наружные зеркала заднего вида ...	6-10
Зеркало заднего вида	
Внутреннее зеркало	6-8
Наружные зеркала	6-10
Зимние шины	10-17
Зуммер, предупреждающий	
о включенном освещении	5-50

И

Идентификационные таблички	
и надписи	11-2
Идентификационный номер	
автомобиля	11-2
Индикаторы и контрольные	
лампы	5-25, 5-41
Индикация на дисплее	7-37, 7-70
Информационная табличка	
с данными автомобиля	11-2
Информационное окно	5-4, 5-5
Информация по утилизации	
использованных аккумуляторных	
батареи	2-7
Использование ремней безопасности	
беременными	4-11

Использование системы полного	
привода	6-59

К

Капот	10-4
Каталитический нейтрализатор	10-4
Ключи	3-2
Кнопка запуска и остановки	
двигателя	6-14
Кнопки дистанционного управления	
аудиосистемой на рулевом колесе .	7-28
Комплект инструмента	8-13
Место хранения	8-12
Кондиционер	
Важные рекомендации	
по использованию	
кондиционера	7-17
Климатическая установка	
с автоматическим управлением ...	7-10
Кондиционер с ручным	
управлением	7-5
Хладагент (кондиционер)	11-13
Кондиционер с ручным	
управлением	7-5
Хладагент (кондиционер)	11-13
Контрольная лампа диагностики	
двигателя	5-44
Контрольная лампа зарядки	
аккумуляторной батареи	5-45

Контрольная лампа и сигнализация непристегнутого ремня безопасности	4-9
Контрольная лампа низкого уровня жидкости в бачке стеклоомывателя	5-46
Контрольная лампа предпускового подогрева дизельного двигателя	5-43
Контрольная лампа светодиодных фар	5-46
Контрольно-измерительные приборы	5-2
Контрольные лампы	5-25, 5-41, 5-42
Контрольные лампы аварийной сигнализации	5-42
Контрольные лампы указателей поворота	5-42
12 Коробка передач	
Автоматическая	6-27
Масло	11-13
Механическая	6-25
Корректор света фар	5-54
Косметическое зеркало	7-108
Круиз-контроль	6-80
Индикатор	6-80
Кнопки управления	6-80
Крюк для багажа	7-117

Л

Лампа подсветки вещевого ящика панели приборов	
Замена ламп	10-36
Номинальная мощность ламп	10-27
Лампы местной подсветки	7-113
Замена ламп	10-34
Номинальная мощность ламп	10-27
Лампы освещения салона	7-111
Лампы местной подсветки	7-113
Лампы, предупреждающие о неисправностях	5-25, 5-41, 5-44

М

Масло	
Масло в механической коробке передач	11-13
Масло в раздаточной коробке	11-13
Масло для дифференциала	11-13
Моторное масло	10-5, 11-13
Масло в раздаточной коробке	11-13
Масло для дифференциала	11-13
Меры предосторожности при использовании стеклоочистителя и стеклоомывателя	5-61
Меры предосторожности при перевозке груза на верхнем багажнике	6-88

Меры предосторожности при уходе за автомобилем	9-2
Механическая коробка передач	6-25
Масло	11-13
Механические стеклоподъемники	3-20
Многофункциональный дисплей	5-3, 5-17
Кнопка переключения	5-4
Список сообщений информационного окна	5-26
Модернизация/изменения в электросистеме или системе питания	2-6
Мойка кузова	9-3

Н

Нанесение воска	9-4
Наружные зеркала заднего вида	6-10
Включатель электропривода	6-10
Настройка часов	7-38, 7-74

О

Обкатка автомобиля	6-4
Обогрев (заднее стекло)	5-61
Обогрев наружных зеркал заднего вида	6-12
Обогрев обода рулевого колеса	5-62

Общее техническое обслуживание	10-19
Окно проверки системы	5-10
Омыватель	
Включатель	5-61
Жидкость омывателя	10-8, 11-13
Оригинальные запасные части	2-6
Отопитель	7-5, 7-10
Отсек для солнцезащитных очков ...	7-116
Охлаждающая жидкость (двигатель)	10-6, 11-13
Очиститель ветрового стекла	
Датчик дождя	5-58
Замена резиновых скребков щеток стеклоочистителя	10-18
Переключатель	5-57

П

Паспортные данные автомобиля	11-3
Пепельница	7-108
Перевозка грузов	6-87
Перегрев	8-10
Передние сиденья	4-2
Передние указатели поворота	
Замена ламп	10-31
Контрольная лампа	5-42
Номинальная мощность ламп	10-25
Переключатель	5-55

Передняя лампа освещения салона	7-112
Замена ламп	10-34
Номинальная мощность ламп	10-27
Переключатель дальнего и ближнего света фар	5-50
Переключатель указателей поворота	5-55
Плавкие вставки	10-19
Подголовники	4-5
Подлокотник (модификация Double cab)	4-5
Подогрев сидений	4-3
Подставка для бутылки	7-117
Подстаканник	7-116
Подушки безопасности	4-24
Выключатель подушки безопасности переднего пассажира	4-27
Контрольная лампа отключения подушки безопасности переднего пассажира	4-27
Контрольная лампа системы дополнительных средств пассивной безопасности (SRS)	4-35
Подушка безопасности у коленей водителя	4-28
Работа системы дополнительных средств пассивной безопасности (SRS)	4-25

Система боковых подушек безопасности	4-31
Система передних подушек безопасности водителя и пассажира	4-28
Система подушек безопасности занавесочного типа	4-32
Техническое обслуживание системы дополнительных средств пассивной безопасности (SRS)	4-36
Посадка в автомобиль и высадка из него	2-5
Правила техники безопасности при техническом обслуживании	10-2
Правила эксплуатации полноприводного автомобиля	6-65
Предохранители	10-20
Предупреждающее сообщение о малом количестве топлива в баке	5-8, 5-21
Предупреждающее сообщение о неисправности системы зарядки аккумуляторной батареи	5-47
Предупреждающие сообщения	5-27, 5-46
Приемы безопасного вождения	6-3
Прикуриватель	7-109
Проверка и техническое обслуживание автомобиля после эксплуатации в тяжелых условиях	6-65

Проигрыватель компакт-дисков	7-18, 7-41
Прокол (замена колеса)	8-16
Противотуманные фары	
Включатель	5-56
Замена ламп	10-31
Контрольная лампа	5-42
Номинальная мощность ламп	10-25

P

Работа наружных и внутренних осветительных приборов	10-19
Работа турбоагнетателя	6-25
Радиоприемник диапазонов АМ/FM	7-18
Радиоприемник диапазонов LW/MW/FM	7-41
Разъем HDMI	7-107
Расположение и номинальная мощность ламп	10-25
Расход топлива	11-12
Реагент дизельного двигателя	10-12, 11-13
Регистрация данных о событии	2-7
Регулировка яркости подсветки панели приборов	5-2, 5-19
Рекомендуемые смазочные материалы и эксплуатационные жидкости	11-13

Ремень безопасности	4-7
Детские сиденья	4-12
Использование ремней безопасности беременными	4-11
Проверка	4-23
Регулируемый кронштейн ремня безопасности	4-10
Система ограничения усилий натяжения ремней безопасности	4-12
Система преднатяжения	4-11
Ремень крепления аптечки и знака аварийной остановки	7-118
Розетка электропитания	7-109
Рукоятка домкрата	8-14, 8-15
Место хранения	8-12
Рулевое управление	
Блокировка рулевого колеса	6-16
Жидкость усилителя рулевого управления	10-10, 11-13
Регулировка рулевой колонки по вылету и углу наклона	6-8
Усилитель рулевого управления ..	6-74

C

Сиденья	
Задние сиденья	4-4
Передние сиденья	4-2
Подголовники	4-5
Подлокотник (модификация Double cab)	4-5

Подогрев сидений	4-3
Регулировка	4-2
Система Bluetooth® 2.0	7-81
Система автоматического управления дальним светом фар (АДБ)	5-50
Система дистанционного управления автомобилем	3-7
Включение предупреждения	3-12
Вспомогательный ключ	3-11
Система дистанционного управления замками дверей	3-4
Система дополнительных средств пассивной безопасности	4-24
Выключатель подушки безопасности переднего пассажира	4-27
Контрольная лампа отключения подушки безопасности переднего пассажира	4-27
Контрольная лампа системы дополнительных средств пассивной безопасности (SRS)	4-35
Подушка безопасности у коленей водителя	4-28
Работа системы дополнительных средств пассивной безопасности (SRS)	4-25
Система боковых подушек безопасности	4-31
Система передних подушек безопасности водителя и пассажира	4-28

Система подушек безопасности занавесочного типа	4-32
Техническое обслуживание	4-36
Система избирательной каталитической нейтрализации (SCR) с применением реагента AdBlue™	6-24
Предупреждение о низком уровне реагента AdBlue™ в баке: контрольная лампа	6-24
Предупреждение о низком уровне реагента AdBlue™ в баке: предупреждающее сообщение	6-24
Предупреждение системы избирательной каталитической нейтрализации (SCR): контрольная лампа	6-24
Предупреждение системы избирательной каталитической нейтрализации (SCR): предупреждающее сообщение	6-24
Система курсовой устойчивости прицепа (TSA)	6-79
Система полного привода Easy Select 4WD	6-33
Индикатор полного привода	6-34, 6-39
Индикатор режимов движения	6-34, 6-39
Контрольная лампа полного привода	6-34, 6-37
Контрольная лампа понижающей передачи	6-34, 6-37

Система полного привода Super Select 4WD II	6-41
Индикатор полного привода	6-42, 6-47
Индикатор режимов движения	6-42, 6-47
Контрольная лампа полного привода	6-45
Контрольная лампа понижающей передачи	6-45
Переключатель режимов движения	6-43
Система помощи при спуске по склону (HDC)	6-69
Включатель	6-70
Контрольная лампа	6-70
Система помощи при трогании на подъеме	6-68
Контрольная лампа	6-69
Предупреждающее сообщение	6-69
Система связи Link System	7-80
Система экстренного реагирования при авариях «ЭРА-ГЛОНАСС»	8-2
Слив воды из топливного фильтра ...	8-12
Смазка петель и замков	10-19
Солнцезащитные козырьки	7-107
Сообщения информационного окна	5-46
Состояние колес	10-15

Стоп-сигналы	
Номинальная мощность ламп	10-25
Стоянка автомобиля	6-7
Стояночный тормоз	6-5
Сцепление	
Жидкость гидропривода сцепления	10-9, 11-13

Т

Технические характеристики	11-2
Технические характеристики двигателя	11-11
Топливо	
Выбор топлива	2-2
Емкость топливного бака	2-3
Заправка топлива в бак	2-3
Индикация уровня топлива в баке	5-7, 5-21
Контрольная лампа топливного фильтра	5-43
Модернизация/изменения в электросистеме или системе питания	2-6
Предупреждающее сообщение о малом количестве топлива в баке	5-8, 5-21
Слив воды из топливного фильтра	8-12
Удаление воздуха из системы питания	8-11

Тормоза	
Антиблокировочная система	6-72
Жидкость	10-8, 11-13
Контрольная лампа ABS	6-73
Контрольная лампа тормозной системы	5-44
Предупреждающее сообщение о неисправности ABS	6-73
Предупреждающее сообщение о неисправности тормозной системы	5-46
Система помощи при экстренном торможении	6-71
Стояночный тормоз	6-5
Торможение	6-67
Тормозная система	6-67

У

Удаление воздуха из системы питания	8-11
Указания по безопасному обращению с отработанными маслами и информация по их утилизации	2-7
Усилитель рулевого управления	6-74
Жидкость	10-10, 11-13
Установка дополнительного оборудования	2-5
Утечка топлива, охлаждающей жидкости, масла и отработавших газов	10-19

Ф

Фары	
Включатель	5-48
Дневные ходовые огни	5-50
Замена	10-27
Зуммер, предупреждающий о включенном освещении	5-50
Контрольная лампа дальнего света фар	5-42
Контрольная лампа светодиодных фар	5-46
Мигание дальним светом фар	5-50
Номинальная мощность ламп	10-25
Переключатель дальнего и ближнего света фар	5-50
Функция автоматического выключения	5-49
Фильтр очистки воздуха	7-18
Фильтр твердых частиц	6-22
Контрольная лампа	6-23
Предупреждающее сообщение	6-23
Фонари заднего хода	
Замена ламп	10-33
Номинальная мощность ламп	10-25
Фонари освещения регистрационного знака	
Замена ламп	10-34
Номинальная мощность ламп	10-25

Функция автоматического выключения световых приборов (фар, противотуманных фонарей и т. д.) ...	5-49
---	------

Ц

Центральный замок	3-15
Цифровые часы	7-111

Ч

Часы	7-74, 7-111
------------	-------------

Чистка

Мойка кузова	9-3
Нанесение воска	9-4
Наружные детали кузова автомобиля	9-3
Натуральная кожа	9-3
Пластмассовые детали	9-5
Пластмассовые, флокированные детали и детали из ткани	9-2
Полировка кузова	9-5
Салон автомобиля	9-2
Хромированные детали	9-5

Ш

Шины	10-14
Давление воздуха в шинах	10-15
Замена колеса	8-16
Зимние шины	10-17
Перестановка колес	10-16

Размерность (шины и диски)	11-11
Состояние колес	10-15
Технические характеристики	11-11
Устройства для повышения проходимости по снегу (цепи противоскольжения)	10-17

Э

Экономичное вождение	6-2
Эксплуатационные характеристики автомобиля	11-7
Электронный иммобилайзер (противоугонная система, блокирующая запуск двигателя)	3-3
Электрооборудование	11-11
Электростеклоподъемники	3-20
Включатели	3-20
Таймер	3-21
Травмобезопасный механизм	3-22

Я

Ярлычок с номером ключа	3-2
Ящик в напольной консоли	7-115

Нотификация ФСБ № RU0000048460 от 30.06.2020, действительна до 16.06.2025, зарегистрирована ФСБ РФ.

Декларация о соответствии средства связи № Д-МДРТ-11741 от 26.10.2018, действительна до 23.10.2023, зарегистрирована Федеральным агентством связи РФ.

Декларация о соответствии техническому регламенту Таможенного союза 020/2011 № ТС № RU Д-JP.МЛ26.В.00126/20 от 09.12.2020, действительна по 08.12.2025, зарегистрирована органом по сертификации продукции АНО «СЦ Связь-сертификат» (аттестат аккредитации RA.RU.11МЛ26, дата регистрации 10.02.2015).

Декларация о соответствии аккумуляторной батареи FT0098A № РОСС RU Д-JP.АД37.В.01289/18 от 24.10.2018, действительна до 23.10.2023, зарегистрирована органом по сертификации продукции «Красно Дар» ООО «ИД Контроль» (аттестат аккредитации RA.RU.11АД37, дата регистрации 03.11.2016).